

Nikon

APARAT CYFROWY

COOLPIX A

Dokumentacja aparatu

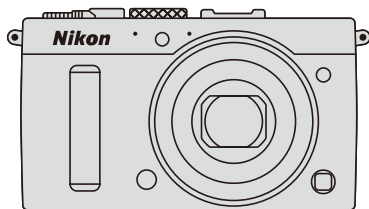

PI

Pozycje menu, opcje i komunikaty wyświetlane na monitorze aparatu są **wytluszczone**.

Karty pamięci

W niniejszej instrukcji karty pamięci SD oraz SDHC/SDXC są nazywane „kartami pamięci”.

Ustawienia aparatu

Omówienia w tej instrukcji opierają się na założeniu, że stosowane są ustawienia domyślne.

Pomoc

Użyj wbudowanej funkcji pomocy aparatu, aby uzyskać pomocne informacje dotyczące pozycji menu i innych tematów. Szczegółowe informacje znajdują się na stronie 12.

Zasady bezpieczeństwa

Przed rozpoczęciem użytkowania aparatu przeczytaj instrukcje dotyczące bezpieczeństwa z rozdziału „Zasady bezpieczeństwa” (□ vi–viii).

Gdzie szukać

Miejsca, w których możesz znaleźć to, czego szukasz:

 Spis treści	 xiii
 Zasady bezpieczeństwa	 vi
 Opcje menu	 16
 Indeks	 253
 Rozwiązywanie problemów	 238
 Komunikaty o błędach	 242

 Wprowadzenie	 1
 Podstawy fotografowania	 27
 Nagrywanie i oglądanie filmów	 38
 Tryby P, S, A i M	 52
 Ustawienia użytkownika: tryby U1 i U2	 60
 Tryb wyzwalania migawki	 63
 Jakość i wielkość zdjęcia	 69
 Ostrość	 74
 Czułość ISO	 81
 Ekspozycja	 85
 Balans bieli	 89
 Korekta zdjęć	 99
 Fotografowanie z użyciem lampy błyskowej	 112
 Inne opcje fotografowania	 121
 Więcej o odtwarzaniu	 132
 Połączenia	 154
 Menu aparatu	 172
 Uwagi techniczne	 226

Skrócona instrukcja obsługi

Postępuj zgodnie z opisem poniżej, aby szybko rozpocząć korzystanie z aparatu COOLPIX A. Uwagi dotyczące bezpieczeństwa znajdują się w rozdziale „Zasady bezpieczeństwa” (□ vi).

1 Przymocuj pasek aparatu.

Przymocuj mocno pasek do oczek na aparacie.

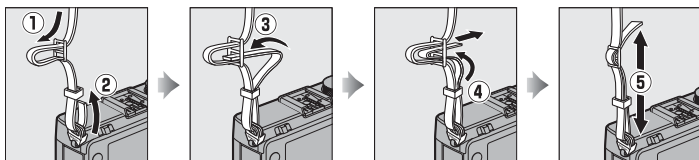

2 Naładuj akumulator (□ 20).

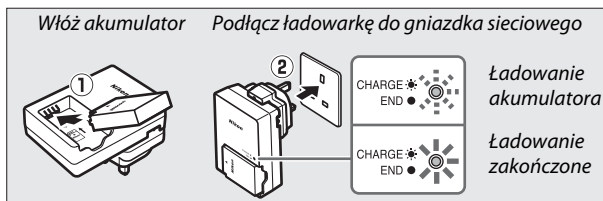

3 Włóż akumulator i kartę pamięci (□ 21, 23).

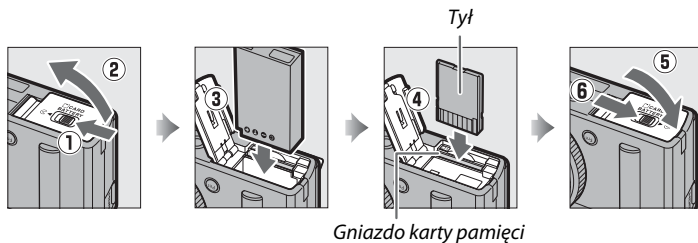

4 Włącz aparat (📖 2).

Po pierwszym włączeniu aparatu wyświetli się monit wymagający wybrania języka i ustawienia zegara aparatu (📖 25).

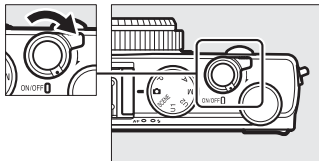

5 Przekręć wybierak trybu ustawiania ostrości w położenie AF (autofokus; 📖 75).

Wybierak trybu ustawiania ostrości

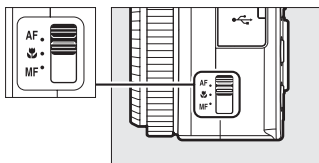

6 Wykadruj zdjęcie (📖 29).



7 Ustaw ostrość i zrób zdjęcie (📖 30).

Pole ostrości wyświetli się na zielono po zakończeniu ustawiania ostrości.

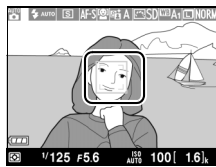
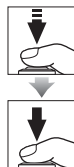

8 Wyświetl zdjęcie (📖 33).

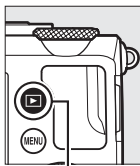

Przycisk ▶



Zasady bezpieczeństwa

Aby zapobiec uszkodzeniom tego produktu Nikon i obrażeniom ciała użytkownika i innych osób, przed rozpoczęciem korzystania z produktu należy w całości przeczytać poniższe uwagi dotyczące bezpieczeństwa. Uwagi te powinny znajdować się w miejscu dostępnym dla wszystkich użytkowników produktu.



Ikona oznaczająca ostrzeżenia, czyli informacje, z którymi należy się zapoznać przed rozpoczęciem korzystania z tego produktu firmy Nikon, aby uniknąć ewentualnych obrażeń ciała.

■ OSTRZEŻENIA



W razie nieprawidłowego funkcjonowania wyłącz aparat

Gdyby z aparatu lub ładowarki zaczął wydobywać się dym lub dziwny zapach, należy natychmiast wyjąć wtyczkę ładowarki z gniazda sieciowego, a następnie wyjąć akumulator z aparatu, uważając, aby się nie poparzyć. Dalsze użytkowanie może prowadzić do obrażeń ciała. Po wyjęciu lub odłączeniu źródła zasilania należy zanieść urządzenie do autoryzowanego serwisu firmy Nikon w celu przeprowadzenia kontroli.



Nie demontuj produktu

Dotknięcie wewnętrznych części aparatu lub ładowarki może spowodować obrażenia ciała. Naprawy mogą przeprowadzać jedynie wykwalifikowani technicy. Gdyby obudowa aparatu lub ładowarki została uszkodzona, odsłaniając wnętrze urządzenia w wyniku upadku lub z innej przyczyny, należy odłączyć produkt i (lub) wyjąć akumulator, a następnie dostarczyć produkt do autoryzowanego serwisu firmy Nikon w celu przeprowadzenia kontroli.



Nie używaj aparatu ani ładowarki w obecności gazów łatwopalnych

Używanie aparatu w obecności gazów łatwopalnych, takich jak propan lub opary benzyny, a także rozpylonej łatwopalnej cieczy lub łatwopalnego pyłu, może spowodować wybuch lub pożar.



Obchodź się ostrożnie z paskiem aparatu

Nigdy nie zakładaj paska aparatu na szyję dziecka.



Przechowuj w miejscu niedostępnym dla dzieci

Nie przechowuj produktów w miejscach dostępnych dla dzieci. Przechowywanie produktów w miejscach dostępnych dla dzieci mogłoby spowodować obrażenia ciała. Należy zachować szczególną ostrożność, aby małe dzieci nie włożyły akumulatora lub innych małych części do ust.



Nie dotykaj przez długi okres aparatu, ładowarki ani zasilacza sieciowego, kiedy te urządzenia są włączone lub użytkowane

Części tych urządzeń nagrzewają się i stają gorące. Pozostawienie tych urządzeń w bezpośredniej styczności ze skórą przez długi okres może spowodować lekkie oparzenia.

⚠ Przechowuj w miejscu chronionym przed bezpośrednim nasłonecznieniem

Kiedy nie używasz aparatu, wyłączaj go, aby zamknąć osłonę obiektywu, i przechowuj go w miejscu chronionym przed światłem słonecznym. Światło zogniskowane przez obiektyw może spowodować pożar.

⚠ Zachowaj ostrożność podczas użytkowania akumulatora

Przy niewłaściwemu użytkowaniu akumulatorów istnieje niebezpieczeństwo wycieku elektrolitu, przegrzania lub wybuchu. W celu właściwego użytkowania akumulatora przeznaczonego do użytku w tym produkcie należy stosować się do następujących zaleceń:

- Przed wyjęciem akumulatora należy wyłączyć produkt.
- Aparat korzysta jedynie z akumulatorów jonowo-litowych EN-EL20 (dołączony), które należy ładować przy pomocy dołączonej do zestawu ładowarki MH-27. Opcjonalny pilot zdalnego sterowania ML-L3 można zasilać jedynie bateriami 3 V CR2025.
- Wkładając akumulator należy uważać, aby nie próbować włożyć go odwrotnie lub złą stroną.
- Nie wolno zierać styków akumulatora, demontować go ani podejmować prób rozbicia jego izolacji lub obudowy.
- Nie należy wystawiać akumulatora na działanie płomieni ani nadmiernej temperatury.
- Nie należy zanurzać akumulatorów w wodzie ani wystawiać ich na działanie wody.
- Na czas transportu akumulatora załóż na niego pokrywkę styków. Nie należy transportować ani przechowywać akumulatora wraz z przedmiotami z metalu, takimi jak naszyjniki lub spinki do włosów.

- Całkowicie rozładowane akumulatory są narażone na wyciek elektrolitu. Aby uniknąć uszkodzenia produktu, należy wyjąć z niego rozładowany akumulator.
- W razie zauważenia w akumulatorze jakichkolwiek zmian, takich jak odbarwienie lub odkształcenie, należy niezwłocznie zakończyć jego używanie.
- Jeśli płyn z uszkodzonego akumulatora zetknie się z ubraniem lub skórą, należy niezwłocznie zmyć miejsce styczności dużą ilością wody.
- Jeśli płyn, który wyciekł z akumulatora, dostanie się do oczu, należy je niezwłocznie przemyć czystą bieżącą wodą i uzyskać pomoc lekarską.
- Nie wolno podejmować prób ładowania zwykłych baterii.

⚠ Przestrzegaj następujących środków ostrożności podczas obchodzenia się z ładowarką

- Chroń przed wodą i wilgocią. Nieprzestrzeganie tego zalecenia może doprowadzić do pożaru lub porażenia prądem elektrycznym.
- Kurz znajdujący się na częściach metalowych wtyczki lub w ich pobliżu należy usuwać suchą szmatką. Dalsze użytkowanie może spowodować pożar.
- Nie wolno dotykać wtyczki ani przebywać w pobliżu ładowarki podczas burz z wyładowaniami elektrycznymi. Nieprzestrzeganie tego zalecenia może doprowadzić do porażenia prądem elektrycznym.
- Nie wolno dotykać wtyczki ani ładowarki mokrymi dłońmi. Nieprzestrzeganie tego zalecenia może doprowadzić do porażenia prądem elektrycznym.

- Nie wolno używać z przetwornikami podróznymi lub przejściówkami przeznaczonymi do zamieniania typu napięcia ani z przemiennikami prądu stałego na prąd zmienny. Niezastosowanie się do tego zalecenia może spowodować uszkodzenie lub przegrzanie produktu, a nawet pożar.

⚠ Używaj odpowiednich przewodów

Podczas podłączania przewodów do gniazd wejściowych i wyjściowych należy używać wyłącznie przewodów dostarczonych lub sprzedawanych przez firmę Nikon przeznaczonych do tego celu, aby zachować zgodność z przepisami dotyczącymi produktu.

⚠ Ostrożnie obchodź się z ruchomymi częściami

Uważaj, aby nie ścisnąć sobie palców lub jakiegoś przedmiotu osłoną obiektywu lub innymi ruchomymi częściami.

⚠ Płyty CD-ROM

Płyt CD-ROM dołączonych do tego urządzenia nie wolno odtwarzać w odtwarzaczach płyt audio CD. Może to doprowadzić do utraty słuchu lub uszkodzenia odtwarzacza.

⚠ Zachowaj ostrożność podczas użytkowania lampy błyskowej

Błysk lampy błyskowej wywołony w niewielkiej odległości od oczu fotografowanej osoby może spowodować chwilowe zaburzenia widzenia. Szczególną ostrożność należy zachować podczas fotografowania niemowląt; lampa błyskowa nie może się wtedy znajdować w odległości mniejszej niż 1 m od dziecka.

⚠ Nie kieruj lampy błyskowej na kierowcę pojazdu silnikowego

Nieprzestrzeżenie tego zalecenia może spowodować wypadek.

⚠ Nie włączaj lampy błyskowej, gdy okienko lampy błyskowej dotyka osoby lub przedmiotu
Nieprzestrzeżenie tego zalecenia może doprowadzić do poparzenia lub pożaru.

⚠ Unikaj styczności z ciekłym kryształem
W razie stłuczenia monitora należy zachować szczególną ostrożność, aby uniknąć zranienia odłamkami potłuczonego szkła oraz styczności ciekłego kryształu z monitorem ze skórą, a także przedostania się tej substancji do oczu lub ust.

⚠ Postępuj zgodnie z poleceniami pracowników linii lotniczych lub szpitala

Wyjmij karty Eye-Fi z aparatu przed wejściem na pokład samolotu i wyłączaj produkt na czas startu i lądowania, a także, gdy wymaga tego personel linii lotniczych lub szpitala. Fale radiowe emitowane przez urządzenia mogą zakłócać pracę systemów nawigacji samolotu lub urządzeń medycznych.

Uwagi

- Żadna część instrukcji dołączonych do tego urządzenia nie może być powielana, przesyłana, przekształcana, przechowywana w systemie służącym do pozyskiwania informacji ani tłumaczona na jakikolwiek język niezależnie od formy i sposobu bez uprzedniej pisemnej zgody firmy Nikon.
- Firma Nikon zastrzega sobie prawo do zmiany danych technicznych sprzętu i oprogramowania opisanego w instrukcjach w dowolnym momencie i bez wcześniejszego powiadomienia.
- Firma Nikon nie ponosi odpowiedzialności za ewentualne szkody spowodowane użytkowaniem aparatu.
- Dołożono wszelkich starań, aby informacje zawarte w instrukcji były ścisłe i pełne, jednak w przypadku zauważenia jakichkolwiek błędów lub pominięć będziemy wdzięczni za poinformowanie o nich lokalnego przedstawiciela firmy Nikon (adres podany osobno).

Uwagi dla klientów w Europie

OSTRZEŻENIE

ISTNIEJE RYZYKO EKSPLOZJI JEŚLI AKUMULATOR ZASTĄPI SIĘ NIEWŁAŚCIWYM TYPEM. ZUŻYTY AKUMULATOR NALEŻY ZUTYLIZOWAĆ ZGODNIE Z INSTRUKCJĄ.

Ten symbol wskazuje, że urządzenia elektryczne i elektroniczne podlegają selektywnej zbiórce odpadów.



Poniższe informacje dotyczą tylko użytkowników w krajach UE:

- Ten produkt należy wyrzucać do śmieci osobno w odpowiednich punktach zbiórki odpadów. Nie należy go wyrzucać razem z odpadami z gospodarstw domowych.
- Selektywna zbiórka odpadów i recykling pomagają oszczędzać zasoby naturalne i zapobiegać negatywnym konsekwencjom dla ludzkiego zdrowia i środowiska naturalnego, które mogłyby być spowodowane nieodpowiednim usuwaniem odpadów.
- Więcej informacji można uzyskać u sprzedawcy lub w wydziale miejscowych władz zajmującym się utylizacją odpadów.

Ten symbol umieszczony na akumulatorze wskazuje, że akumulator jest objęty oddzielnym systemem zbiórki odpadów.



Poniższe informacje dotyczą tylko użytkowników w krajach UE:

- Wszelkie akumulatory, niezależnie od tego, czy są oznaczone tym symbolem, czy też nie, należy wyrzucać do śmieci osobno w odpowiednich punktach zbiórki odpadów. Nie należy ich wyrzucać razem z odpadami z gospodarstw domowych.
- Więcej informacji można uzyskać u sprzedawcy lub w wydziale miejscowych władz zajmującym się utylizacją odpadów.

Uwaga o zakazie kopiowania i reprodukcji

Samo posiadanie materiałów skopiowanych lub powielonych cyfrowo za pomocą skanera, cyfrowego aparatu fotograficznego lub innego urządzenia może być zabronione i podlegać odpowiedzialności karnej.

- **Dokumenty, których kopiowanie lub powielanie jest zabronione i podlega odpowiedzialności karnej**

Nie wolno kopiować ani powielać banknotów, monet, papierów wartościowych, obligacji państwowych ani samorządowych, nawet jeżeli egzemplarze powstałe w wyniku skopiowania lub reprodukcji zostaną oznaczone jako „Przykład” lub „Wzór”.

Zabronione jest kopiowanie i reprodukcja banknotów, monet i papierów wartościowych znajdujących się w obiegu w innym kraju.

Jeżeli nie uzyskano wcześniej pozwolenia ze strony właściwych władz, zabronione jest kopiowanie i reprodukcja nieużywanych znaczków pocztowych i kart pocztowych wyemitowanych przez rząd.

Zabronione jest kopiowanie i reprodukcja pieczęci i poświadczonych dokumentów urzędowych.

- **Ograniczenia dotyczące niektórych kopii i reprodukcji**

Władze wprowadziły ograniczenia dotyczące kopiowania i reprodukcji papierów wartościowych emitowanych przez firmy prywatne (akcje, faktury, czeki, bony towarowe itp.), biletów na dojazdy oraz talonów i kuponów. Wyjątkiem są sytuacje, gdy pewna minimalna liczba kopii jest wymagana w firmie do użytku służbowego. Zabronione jest również kopiowanie i powielanie paszportów wydanych przez rząd, zezwoleń wydanych przez organy publiczne i grupy prywatne, dowodów osobistych, biletów i bonów żywnościowych.

- **Przestrzeganie praw autorskich**

Zasady dotyczące kopiowania i reprodukcji utworów chronionych prawem autorskim, takich jak książki, utwory muzyczne, obrazy, odbitki z drzeworytów, mapy, rysunki, filmy i fotografie, określone są w krajowych i międzynarodowych przepisach o prawie autorskim. Urządzenia nie należy używać do nielegalnego kopiowania utworów ani naruszania przepisów o prawie autorskim w inny sposób.

Pozbywanie się urządzeń do przechowywania danych

Należy pamiętać, że usuwanie obrazów lub formatowanie kart pamięci i innych urządzeń do przechowywania danych nie powoduje całkowitego wymazania znajdujących się na nich danych obrazu. W niektórych przypadkach z wyrzuconych nośników pamięci można odzyskać usunięte pliki za pomocą dostępnego na rynku oprogramowania, co może skutkować niewłaściwym wykorzystaniem prywatnych zdjęć przez osoby postronne. Za zapewnienie prywatności takich danych odpowiada użytkownik.

Przed wyrzuceniem nośnika danych lub przekazaniem go innej osobie należy usunąć wszystkie dane przy użyciu komercyjnego oprogramowania do kasowania danych lub sformatować pamięć nośnika, a następnie (po odłączeniu opcjonalnych urządzeń GPS) zapęłnić ją ponownie obrazami nie zawierającymi treści osobistych (np. zdjęciami nieba). Proszę również pamiętać o zastąpieniu zdjęć wybranych do ręcznej regulacji balansu bieli (□ 94). Należy zachować ostrożność, aby uniknąć obrażeń podczas fizycznego niszczenia nośników danych.

Używaj tylko markowych akcesoriów elektronicznych Nikon

Aparaty firmy Nikon zostały zaprojektowane według najwyższych standardów i zawierają skomplikowane układy elektroniczne. Tylko markowe akcesoria elektroniczne firmy Nikon (w tym ładowarki, akumulatory, zasilacze sieciowe i akcesoria do lamp błyskowych) przeznaczone do użytkowania z tym aparatem cyfrowym Nikon zostały skonstruowane i przetestowane pod kątem spełnienia wszelkich wymagań technicznych oraz wymagań w zakresie bezpieczeństwa układów elektronicznych stosowanych w aparatach cyfrowych.

Korzystanie z akcesoriów elektronicznych marek innych niż Nikon może spowodować uszkodzenie aparatu i unieważnienie gwarancji Nikon.

Korzystanie z akumulatorów litowo-jonowych innych firm, bez znaku holograficznego firmy Nikon (przedstawionego po prawej stronie), może zakłócić normalną pracę aparatu lub spowodować przegrzanie, zapłon, przebicie lub wyciek z akumulatora.

Aby uzyskać więcej informacji o markowych akcesoriach firmy Nikon, należy skontaktować się z lokalnym przedstawicielem handlowym firmy Nikon.

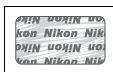

✓ Używaj tylko markowych akcesoriów firmy Nikon

Spełnienie wymagań dotyczących pracy i bezpieczeństwa zapewniają tylko akcesoria marki Nikon zaprojektowane i zatwierdzone przez firmę Nikon do pracy z tym aparatem. UŻYWANIE AKCESORIÓW FIRM INNYCH NIŻ NIKON MOŻE SPOWODOWAĆ USZKODZENIE APARATU I UNIEWAŻNIĆ GWARANCJĘ NIKON.

✓ Serwisowanie aparatu i akcesoriów









Aparat jest precyzyjnym urządzeniem, które wymaga regularnego serwisowania. Firma Nikon zaleca, aby raz na rok lub dwa lata aparat oddać do kontroli w punkcie sprzedaży lub w autoryzowanym serwisie firmy Nikon, a raz na trzy do pięciu lat oddać do przeglądu technicznego (należy pamiętać, że usługi te są płatne). Częste kontrole i przeglądy techniczne są zalecane szczególnie wówczas, gdy aparat jest wykorzystywany w celach zawodowych. Do kontroli lub przeglądu technicznego należy wraz z aparatem oddać wszelkie akcesoria regularnie z nim używane, np. obiektywy lub opcjonalne lampy błyskowe.

Spis treści

Skrócona instrukcja obsługi	iv
Zasady bezpieczeństwa	vi
Uwagi	ix

Wprowadzenie **1**

Poznawanie aparatu	2
Korpus aparatu	2
Monitor	5
Ekran Informacje	7
Pokrętko trybu pracy	9
Pokrętko sterowania	10
Menu aparatu: przegląd	12
Korzystanie z menu aparatu	13
Opcje menu	16
Pierwsze kroki	20
Naładuj akumulator	20
Włóż akumulator	21
Włóż kartę pamięci	23
Podstawowe ustawienia	25

Poziom naładowania akumulatora i pojemność karty.....	27
Fotografowanie w trybie „łatwego fotografowania” (tryb )	29
Podstawy odtwarzania	33
Usuwanie niepotrzebnych zdjęć.....	34
Kreatywne fotografowanie (programy tematyczne)	35
 Portret	35
 Krajobraz	35
 Dziecko	35
 Zdjęcia sportowe.....	36
 Makro	36
 Portret nocny.....	36
 Krajobraz nocny.....	36
 Przyjęcie/wnętrze	36
 Plaża/śnieg	36
 Zachód słońca	36
 Zmierzch/świt.....	36
 Portret zwierzaka	36
 Blask świec	36
 Kwiaty	36
 Barwy jesieni	36
 Żywność	37
 Sylwetka	37
 Rozjaśnienie	37
 Przyciemnienie	37

Nagrywanie i oglądanie filmów**38**

Nagrywanie filmów.....	38
Ekran nagrywania filmu.....	41
Ustawienia filmu	43
Wyświetlanie filmów	45
Edytowanie filmów	47
Przycinanie filmów	47
Zapisywanie wybranych klatek	50

Czas otwarcia migawki i przysłona	52
P: automatyka programowa	53
S: automatyka z preselekcją czasu otwarcia migawki	54
A: automatyka z preselekcją przysłony	55
M: tryb manualny	56

Ustawienia użytkownika: tryby U1 i U2

Zapisywanie ustawień użytkownika	60
Wczytywanie ustawień użytkownika	62
Resetowanie ustawień użytkownika	62

Tryb wyzwiania migawki

Tryby: zdjęcia pojedyncze, zdjęcia seryjne, samowyzwalacz, zdalne wyzwianie migawki i film	63
Tryby samowyzwalacza i zdalnego sterowania	66

Jakość i wielkość zdjęcia

Jakość zdjęcia	69
Wielkość zdjęcia	72

Ostrość

Autofokus	75
Tryb autofokusa	75
Tryb pola AF	76
Blokada ostrości	79
Ręczne ustawianie ostrości	80

Czułość ISO

Automatyczny dobór ISO	83
------------------------------	----

Ekspozycja 85

Pomiar ekspozycji.....	85
Kompensacja ekspozycji.....	87

Balans bieli 89

Opcje balansu bieli.....	89
Precyzyjna korekta balansu bieli.....	92
Pomiar manualny	94

Korekta zdjęć 99

Ustawienia Picture Control	99
Wybieranie ustawienia funkcji Picture Control	99
Modyfikowanie ustawień Picture Control	101
Tworzenie osobistych ustawień Picture Control.....	106
Współdzielenie osobistych ustawień Picture Control.....	109
Zachowywanie szczegółów w obszarach prześwietlonych i zacienionych (Aktywna funkcja D-Lighting)	110

Fotografowanie z użyciem lampy błyskowej 112

Korzystanie z wbudowanej lampy błyskowej	112
Tryb lampy błyskowej	113
Kompensacja błysku.....	116
Blokada mocy błysku.....	118

Inne opcje fotografowania 121

Przywracanie wartości domyślnych ustawień	121
Braketing.....	123
Fotografowanie z interwalometrem.....	127
Korzystanie z odbiornika GPS	130

Więcej o odtwarzaniu

132

Widok pełnoekranowy	132
Informacje o zdjęciu	134
Widok miniatur	140
Widok kalendarza	142
Przyjrzyj się bliżej: powiększenie w trybie odtwarzania	144
Ochrona zdjęć przed usunięciem	146
Usuwanie zdjęć	148
Widok pełnoekranowy, widok miniatur oraz widok kalendarza	148
Menu odtwarzania	150

Połączenia

154



Korzystanie z programu ViewNX 2	154
Instalacja programu ViewNX 2	154
Kopiowanie zdjęć do komputera	156
Wyświetl zdjęcia	158
Drukowanie zdjęć	159
Podłączanie drukarki	159
Drukowanie zdjęć pojedynczo	161
Drukowanie wielu zdjęć	163
Tworzenie polecenia wydruku DPOF: ustawienia wydruku	166
Wyświetlanie zdjęć na ekranie telewizora	169
Opcje HDMI	171

Menu aparatu

172

▶ Menu odtwarzania: <i>zarządzanie zdjęciami</i>	172
Folder odtwarzania	173
Opcje odtwarzania	173
Podgląd zdjęć	173
Obrót zdjęć pionowych	174
Pokaz slajdów	174

 Menu Fotografowania: <i>opcje fotografowania</i>	176
Reset. menu fotografowania	176
Folder zapisu	177
Przestrzeń barw	178
Redukcja szumów – dł. naśw.	179
Reduk. szumów – wys. czuł.	179
Wbud. dioda wspomag. AF	180
Komp. eksp. dla lampy błysk.....	180
Sterowanie lampą wbud.	181
Sposób real. aut. braketingu	181
 Menu ustawień: <i>ustawienia aparatu</i>	182
Formatowanie karty pamięci	183
Jasność monitora	183
Informacje o zdjęciu.....	184
Redukcja migotania	184
Strefa czasowa i data	185
Język (Language).....	186
Komentarz do zdjęcia.....	186
Automatyczny obrót zdjęć	187
Samowyzwalacz	188
Czas autowylączenia.....	189
Czas podglądu zdjęć.....	189
Oczek. na zdal. ster. (ML-L3)	189
Sygnał dźwiękowy	190
Dźwięk migawki	190
Numery kolejne plików	191
Jedn. skali odległości MF	192
Odwróć wskaźniki	192
Rola przycisku Fn1	193
Rola przycisku  /Fn2.....	194
Zmień kier. obrotu pokrętła	194
Puste gniazdo, blok. spustu	195
Przesyłanie Eye-Fi.....	195
Wersja programu	196

 Menu retuszu: <i>tworzenie wyretuszowanych kopii</i>	197
Tworzenie wyretuszowanych kopii	198
D-Lighting	200
Korekcja efektu czerw. oczu	201
Przycinanie.....	202
Monochromatyczne	203
Efekty filtrów	203
Balans kolorów	205
Nakładanie zdjęć.....	206
Przetwarzanie NEF (RAW)	209
Zmień wielkość	211
Szybki retusz.....	213
Prostowanie.....	213
Rybie oko	213
Kolorowy kontur	214
Szkie kolorowy.....	214
Korekcja kształtu.....	215
Efekt miniatury	216
Kolor selektywny	217
Bezpośrednie porównanie.....	219
 OSTATNIE USTAWIENIA/  MOJE MENU.....	221
MOJE MENU	222

Uwagi techniczne

226

Opcjonalne lampy błyskowe (Speedlight)	226
Inne akcesoria	230
Konserwacja aparatu.....	232
Czyszczenie	232
Przechowywanie	232
Zasady pielęgnacji aparatu i akumulatora: przestrogi.....	233
Konserwacja aparatu	233
Konserwacja akumulatora	234
Ładowarka	235
Dostępne ustawienia	236

Rozwiązywanie problemów	238
Akumulator/wyświetlacz	238
Fotografowanie (wszystkie tryby)	238
Fotografowanie (P, S, A, M)	240
Odtwarzanie	240
Inne	241
Komunikaty o błędach.....	242
Dane techniczne	245
Zatwierdzone karty pamięci	251
Pojemność kart pamięci	252
Indeks.....	253

Wprowadzenie

Dziękujemy za zakup aparatu cyfrowego firmy Nikon. Aby w maksymalnym stopniu wykorzystać możliwości aparatu, należy dokładnie przeczytać niniejszą instrukcję i przechowywać ją w miejscu dostępnym dla wszystkich osób korzystających z produktu.

Symbole stosowane w niniejszej instrukcji

Aby ułatwić znalezienie potrzebnych informacji, zastosowano następujące symbole i oznaczenia:



Ikona oznaczająca ostrzeżenia, czyli informacje, z którymi należy się zapoznać przed rozpoczęciem korzystania z aparatu, aby zapobiec jego uszkodzeniu.



Ikona oznaczająca uwagi, czyli informacje, które należy przeczytać przed rozpoczęciem korzystania z aparatu.



Ta ikona oznacza odniesienia do innych stron tej instrukcji.



Przed zrobieniem ważnych zdjęć

Przed przystąpieniem do fotografowania ważnych okazji (np. ślubów lub własnych wypraw) należy zrobić zdjęcie próbne, aby mieć pewność, że aparat działa normalnie. Firma Nikon nie ponosi odpowiedzialności za straty ani utracone korzyści spowodowane niewłaściwym działaniem produktu.



Program kształcenia ustawicznego „Life-Long Learning”

Chcąc zapewnić klientom stałą pomoc techniczną i wiedzę na temat swoich produktów, firma Nikon w ramach programu kształcenia ustawicznego – „Life-Long Learning” udostępnia najświeższe informacje pod następującymi adresami internetowymi:

- **Dla użytkowników w USA:** <http://www.nikonusa.com/>
- **Dla użytkowników w Europie i Afryce:** <http://www.europe-nikon.com/support/>
- **Dla użytkowników w Azji, Oceanii i na Bliskim Wschodzie:** <http://www.nikon-asia.com/>

W witrynach tych można znaleźć aktualne informacje o produktach, wskazówki, odpowiedzi na najczęściej zadawane pytania oraz ogólne informacje na temat fotografowania cyfrowego i obróbki zdjęć. Dodatkowych informacji udziela przedstawiciel firmy Nikon na danym obszarze. Dane kontaktowe można znaleźć pod następującym adresem: <http://imaging.nikon.com/>



Poznawanie aparatu

Korpus aparatu

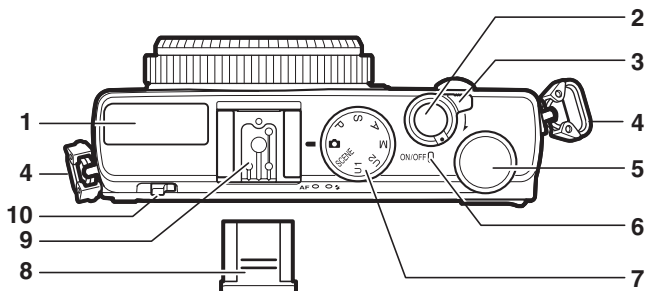

1	Wbudowana lampa błyskowa.....	112	5	Pokrętło sterowania.....	10
2	Spust migawki		6	Dioda zasilania.....	25
	Fotografowanie.....	29	7	Pokrętło trybu pracy.....	9
	Nagrywanie filmów.....	38	8	Pokrywka sanek mocujących BS-1.....	226
3	Włacznik zasilania.....	2	9	Sanki mocujące.....	226
4	Zaczepy paska aparatu.....	iv	10	Dźwignia podnoszenia lampy błyskowej.....	112

Włacznik zasilania

Aby włączyć aparat, przekręć włącznik zasilania. Aby wyłączyć aparat w celu odtwarzania bez wysuwania obiektywu, naciśnij i przytrzymaj przycisk  (□ 4).

Aby wyłączyć aparat, przekręć włącznik zasilania. Monitor wyłączy się.

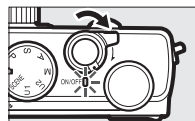

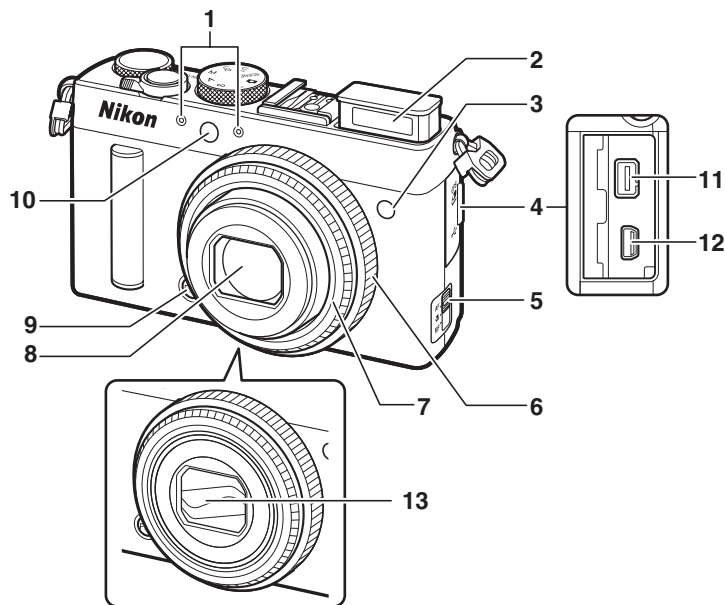

Obiektyw schowany

1 Mikrofon stereofoniczny.....	43	8 Obiektyw.....	245
2 Wbudowana lampa błyskowa.....	112	9 Przycisk Fn1	
3 Odbiornik podczerwieni do pilota		Fn1	193
zdalnego sterowania.....	67	10 Diody wspomagająca AF/	
4 Pokrywa gniazda akcesoriów/		diody samowyzwalacza	29
złącza USB.....	231	11 Gniazdo akcesoriów.....	231
5 Wybierak trybu ustawiania ostrości.....	74	12 Złącze USB.....	156, 159
6 Pierścień ustawiania ostrości.....	80	13 Osłona obiektywu	
7 Pierścień obiektywu			

✓ Mikrofon i głośnik

Nie umieszczaj mikrofonu ani głośnika w pobliżu urządzeń magnetycznych. Nieprzestrzeganie tego zalecania może mieć negatywny wpływ na dane zarejestrowane na urządzeniach magnetycznych.

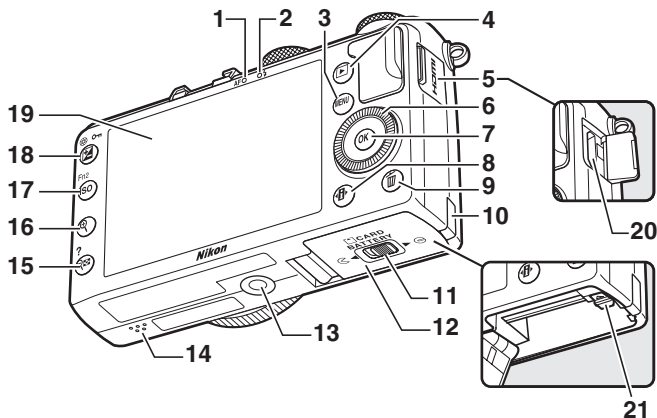

<p>1 Dioda AF/dioda dostępu do karty pamięci 23, 30</p> <p>2 Dioda gotowości lampy błyskowej 112</p> <p>3 Przycisk MENU Menu 12, 172</p> <p>4 Przycisk ▶ Odtwarzanie 33, 132</p> <p>5 Pokrywka gniazda HDMI 170</p> <p>6 Obrotowy wybierak wielofunkcyjny * ... 13</p> <p>7 Przycisk OK 13</p> <p>8 Przycisk AF-ON 7</p> <p>9 Przycisk AE-L/AF-L Usuwanie zdjęć podczas odtwarzania 34, 148</p> <p>10 Osłona złącza zasilania 230</p> <p>11 Zatrzaszk pokrywy komory akumulatora/gniazda karty pamięci 20</p> <p>12 Pokrywa komory akumulatora/gniazda karty pamięci 23</p> <p>13 Gniazdo mocowania statywu</p>	<p>14 Głośnik 3</p> <p>15 Przycisk Q (?) Miniatury 140 Oddalanie podczas odtwarzania 142 Pomoc 12</p> <p>16 Przycisk Q Przybliżanie podczas odtwarzania 144</p> <p>17 Przycisk ISO (Fn2) ISO 81 Fn2 194</p> <p>18 Przycisk ⊠ (@/O-m) Kompensacja ekspozycji 87 Regulacja przysłony 56 Chronienie zdjęć przed usunięciem 146</p> <p>19 Monitor 12</p> <p>20 Złącze mini HDMI (Typ C) 169</p> <p>21 Zatrzaszk akumulatora 22</p>
---	---

* Obrotowy wybierak wielofunkcyjny jest określany jako „wybierak wielofunkcyjny” w całej instrukcji.

Monitor

Poniżej przedstawiono wskaźniki, które mogą być wyświetlane na monitorze (w celach ilustracyjnych ekran jest przedstawiony z wyświetlonymi wszystkimi wskaźnikami):

Tryb fotografowania

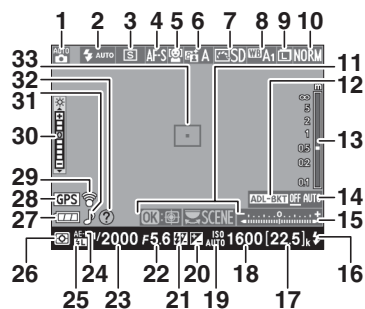

1	Tryb fotografowania	9	14	Wskaźnik postępu bracketingu	125
2	Tryb lampy błyskowej.....	113	15	Wskaźnik ekspozycji	57
3	Tryb wyzwiania migawki	63	16	Wskaźnik gotowości lampy	112
4	Tryb autofokusa	75	17	Liczba pozostałych zdjęć	27
5	Tryb pola AF	76	18	Czułość ISO.....	81
6	Aktywna funkcja D-Lighting	110	19	Automatyczny dobór ISO	83
7	Picture Control	99	20	Kompensacja ekspozycji.....	87
8	Balans bieli	89	21	Kompensacja błysku	116
9	Wielkość zdjęcia	72	22	Przysłona	55, 56
10	Jakość zdjęcia	69	23	Czas otwarcia migawki.....	54, 56
11	Wskaźnik pomocniczy		24	Wskaźnik blokady automatycznej ekspozycji	
12	Wskaźnik bracketingu	123	25	Wskaźnik blokady mocy błysku	118
13	Wskaźnik odległości.....	80	26	Pomiar ekspozycji.....	85
			27	Wskaźnik stanu akumulatora	27
			28	Wskaźnik połączenia z odbiornikiem GPS	130
			29	Wskaźnik połączenia z kartą Eye-Fi.....	195
			30	Wskaźnik jasności monitora	194
			31	Wskaźnik sygnału dźwiękowego.....	190
			32	Wskaźnik pomocy	12
			33	Pole ostrości.....	30



Tryb odtwarzania

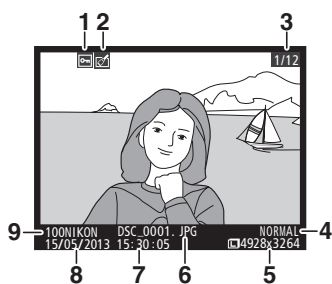

1	Stan ochrony	146
2	Wskaźnik retuszu	197
3	Numer zdjęcia/całkowita liczba zdjęć	
4	Jakość zdjęcia.....	69
5	Wielkość zdjęcia	72
6	Nazwa pliku	191
7	Godzina zapisu	25, 185
8	Data zapisu	25, 185
9	Nazwa folderu.....	177

Ekran Informacje

Aby regulować ustawienia aparatu, naciśnij przycisk **Fn**. Bieżące ustawienia są przedstawione na ekranie Informacje. Wyróżnij pozycje przy pomocy wybieraka wielofunkcyjnego (13), a następnie naciskaj **OK**, aby wyświetlać opcje dla wyróżnionej pozycji.

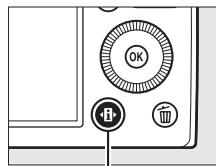

Przycisk **Fn**

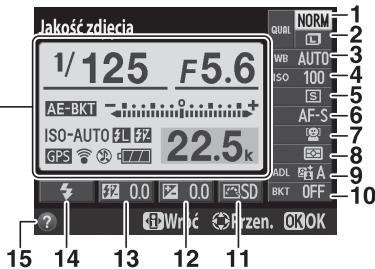
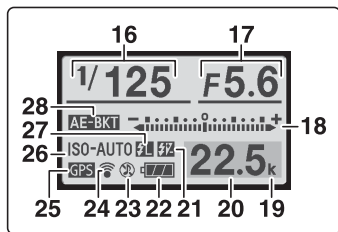

1	Jakość zdjęcia.....	69	18	Wskaźnik ekspozycji.....	57	
2	Wielkość zdjęcia	72		Wskaźnik kompensacji ekspozycji.....	87	
3	Balans bieli.....	89		Wskaźnik postępu braketingu.....	125	
4	Czułość ISO	81	19	„K” (wskaźnik wyświetlany, gdy w pamięci pozostaje miejsce na ponad 1000 zdjęć).....	27	
5	Tryb wyzwalania migawki	63		20	Liczba pozostałych zdjęć	27
6	Tryb autofokusa	74		21	Wskaźnik ręcznego trybu lampy błyskowej	
7	Tryb pola AF	76		Wskaźnik kompensacji błysku dla		
8	Pomiar ekspozycji	85		opcjonalnych lamp błyskowych.....	116	
9	Aktywna funkcja D-Lighting	110		22	Wskaźnik stanu akumulatora	27
10	Krok braketingu.....	123		23	Wskaźnik sygnału dźwiękowego.....	190
11	Picture Control.....	99		24	Wskaźnik połączenia z kartą Eye-Fi.....	195
12	Kompensacja ekspozycji	87		25	Wskaźnik połączenia z odbiornikiem GPS	
	Wartość kompensacji ekspozycji	87		130	
13	Wskaźnik kompensacji błysku	116		26	Wskaźnik automatycznego ustawiania	
	Wartość kompensacji błysku.....	116		czułości ISO.....	83	
14	Tryb lampy błyskowej.....	113		27	Wskaźnik blokady mocy błysku	118
15	Ikona pomocy	12		28	Wskaźnik braketingu	123
16	Czas otwarcia migawki	54, 56		Wskaźnik postępu braketingu ADL.....	125	
17	Przyszłona.....	55, 56				

Uwaga: wyświetlacz został przedstawiony z widocznymi wszystkimi wskaźnikami w celach ilustracyjnych.



Ekran Informacje

Aby ukryć ekran Informacje, naciśnij ponownie przycisk .



Pokrętko trybu pracy

Obracając pokrętkę trybu pracy, aby dokonać wyboru spośród następujących trybów fotografowania:

Pokrętko trybu pracy

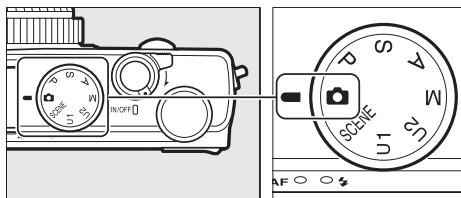

Tryb automatyczny (☐ 29)

Wybierz ten tryb, aby robić zdjęcia w trybie „łatwego fotografowania”.

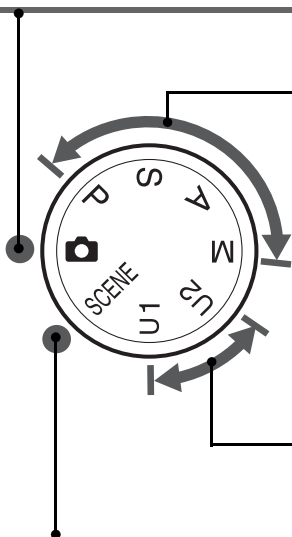

Tryby P, S, A i M

Wybierz jeden z tych trybów w celu uzyskania pełnej kontroli nad ustawieniami aparatu.

- P—**Automatyka programowa** (☐ 53)
- S—**Automatyka z preselekcją czasu otwarcia migawki** (☐ 54)
- A—**Automatyka z preselekcją przysłony** (☐ 55)
- M—**Tryb manualny** (☐ 56)

Tryby U1 i U2 (☐ 60)

Zapisuj i wczytuj osobiste ustawienia fotografowania.

Programy tematyczne (☐ 35)

Aparat automatycznie dobiera optymalne ustawienia dla wybranego programu tematycznego. Dopasuj swój wybór do fotografowanego tematu.

Pokręto sterowania

Pokręto sterowania można używać w połączeniu z innymi elementami sterującymi do regulacji różnych ustawień podczas wyświetlania informacji zdjęciowych na monitorze.

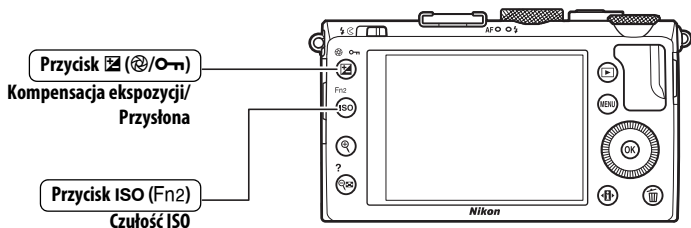
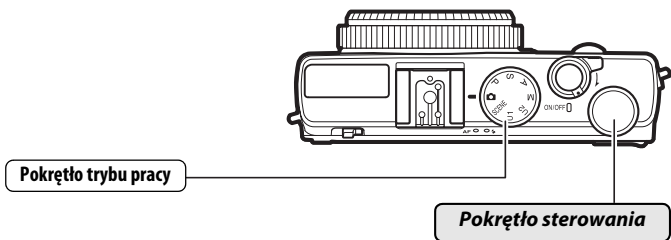

Wybierz kombinację przystony i czasu otwarcia migawki (tryb P; 53).

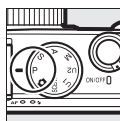

Tryb P



Pokręto sterowania



Wybierz czas otwarcia migawki (tryb S lub M;  54, 56).

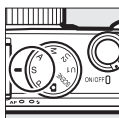

Tryb S lub M



Pokrętko sterowania



Wybierz przysłonę (tryb A;  55).

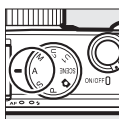

Tryb A



Pokrętko sterowania



Wybierz przysłonę (tryb M;  56).

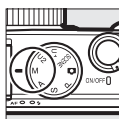

Tryb M

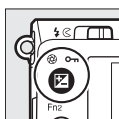

Przycisk
Fn2
  



Pokrętko sterowania



Ustaw kompensację ekspozycji (tryb P, S lub A;  87).

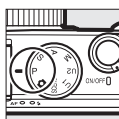

Tryb P, S lub A



Przycisk
Fn2
  



Pokrętko sterowania



Dostosuj czułość ISO ( 81).

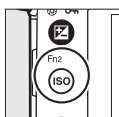

Przycisk
ISO (Fn2)



Pokrętko sterowania



Menu aparatu: przegląd

Większość opcji fotografowania, odtwarzania i ustawień jest dostępnych w menu aparatu. Aby wyświetlić menu, naciśnij przycisk MENU.

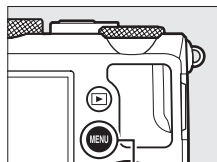

Przycisk MENU

Karty

Można wybierać spośród następujących menu:

- ▶: odtwarzanie (☰ 172)
- 📷: fotografowanie (☰ 176)
- ⚙️: ustawienia (☰ 182)
- ✂️: retusz (☰ 197)
- 📄/📄: OSTATNIE USTAWIENIA lub MOJE MENU (ustawienie domyślne to OSTATNIE USTAWIENIA; ☰ 221)



Suwak wskazuje położenie w bieżącym menu.

Bieżące ustawienia są wskazywane za pomocą ikon.

Opcje menu

Opcje w bieżącym menu.



Jeśli ikona ⓘ jest wyświetlona w lewym dolnym rogu monitora, naciskając przycisk ⓘ (?) można wyświetlić opis aktualnie wybranej opcji lub wybranego menu. Opis aktualnie wybranej opcji lub aktualnie wybranego menu jest wyświetlany tak długo, jak przycisk pozostaje wciśnięty. Naciskaj ▲ lub ▼, aby przewijać wyświetlane informacje.

Korzystanie z menu aparatu

Wybierak wielofunkcyjny i przycisk **OK** służą do poruszania się po menu aparatu.

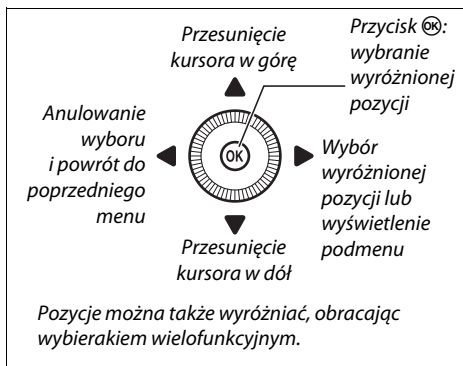

Aby poruszać się po menu, wykonuj poniższe czynności.

1 Wyświetl menu.

Naciśnij przycisk **MENU**, aby wyświetlić menu.

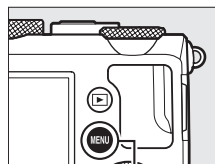

Przycisk **MENU**

2 Wyróżnij ikonę bieżącego menu.

Aby wyróżnić ikonę bieżącego menu, naciśnij **◀**.

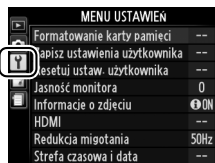

3 Wybierz menu.

Naciskaj ▲ lub ▼, aby wybrać żądane menu.

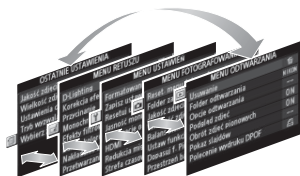

4 Ustaw kursor w wybranym menu.

Aby ustawić kursor w wybranym menu, naciśnij przycisk ►.



5 Wyróżnij pozycję (element) menu.

Naciskaj ▲ lub ▼, lub obracaj wybierakiem wielofunkcyjnym, aby wybrać pozycję menu.



6 Wyświetl opcje.

Naciśnij przycisk ►, aby wyświetlić opcje dostępne dla wybranej pozycji menu.



7 Wyróżnij opcję.

Naciskaj ▲ lub ▼, aby wyróżnić opcję.



8 Wybierz wyróżnioną pozycję.

Aby wybrać wyróżnioną pozycję, naciśnij **OK**.
Aby wyjść z menu bez dokonywania wyboru, naciśnij przycisk **MENU**.



Zwróć uwagę na poniższe informacje:

- Pozycje menu wyświetlone w kolorze szarym nie są aktualnie dostępne.
- Choć ogólnie naciśnięcie przycisku ► daje taki sam efekt, jak naciśnięcie przycisku **OK**, w niektórych przypadkach wybór można zatwierdzić tylko poprzez naciśnięcie **OK**.
- Aby wyjść z menu i powrócić do trybu fotografowania, naciśnij spust migawki do połowy (☞ 31).



Opcje menu

▶ MENU ODTWARZANIA

(📖 172)

Usuwanie	Usuń wybrane Wybierz datę Usuń wszystkie
Folder odtwarzania	Bieżący (ustawienie domyślne) Wszystkie
Opcje odtwarzania	Brak (tylko zdjęcie) Obszary prześwietlone Histogram RGB Informacje o zdjęciu Przegląd
Podgląd zdjęć	Włączony (ustawienie domyślne) Wyłączony
Obrót zdjęć pionowych	Włączony (ustawienie domyślne) Wyłączony
Pokaz slajdów	Start Czas wyświetlania zdjęcia
Polecenie wydruku DPOF	Wybierz/ustaw Cofnąć wybór ze wszystkich?

📷 MENU FOTOGRAFOWANIA



(📖 176)

Reset. menu fotografowania	Tak Nie
Folder zapisu	Wybierz folder Nowy Zmień nazwę Usuwanie

Jakość zdjęcia	NEF (RAW) + JPEG fine NEF (RAW) + JPEG normal NEF (RAW) + JPEG basic NEF (RAW) JPEG fine JPEG normal (ustawienie domyślne) JPEG basic
Wielkość zdjęcia	Duża (ustawienie domyślne) Średnia Mała
Balans bieli	Automatyczny (ustawienie domyślne) Światło żarowe Światło jarzeniowe Światło słoneczne Lampa błyskowa Pochmurno Cień Pomiar manualny
Ustaw funkcję Picture Control	Standardowe (ustawienie domyślne) Neutralne Żywe Monochromatyczne Portret Krajobraz
Dopasuj f. Picture Control	Zapisz/edytuj Zmień nazwę ¹ Usuwanie ¹ Ładuj/zapisz

Przestrzeń barw	sRGB (ustawienie domyślne) Adobe RGB
Aktywna funkcja D-Lighting²	Automatyczna Bardzo wysoka Zwiększona Normalna Umiarkowana Wyłączona
Redukcja szumów - dł. naśw.	Włączona Wyłączona (ustawienie domyślne)
Reduk. szumów - wys. czuł.	Zwiększona Normalna (ustawienie domyślne) Umiarkowana Wyłączona
Ustawienia czułości ISO	Czułość ISO Automatyczny dobór ISO
Tryb wyzwala migawki	Pojedyncze zdjęcie (ustawienie domyślne) Seryjne Samowyzwalacz Zdalne z opóź. (ML-L3) Zdalne natychm. (ML-L3) Nagrywanie filmu
Wbud. dioda wspomag. AF	Włączona (ustawienie domyślne) Wyłączona
Komp. eksp. dla lampy błysk.	Cały kadr (ustawienie domyślne) Tylko tło
Sterowanie lampą wbud.	TTL (ustawienie domyślne) Tryb manualny
Opcjonalna lampka	TTL (ustawienie domyślne) Tryb manualny

Sposób real. aut. bracketingu	Braketing AE (ustawienie domyślne) Braketing balansu bieli Braketing ADL
Fotogr. z interwałometrem	Wybierz czas rozpoczęcia Teraz Czas rozpoczęcia Interwał Liczba powtórzeń Start
Ustawienia filmu	Rozmiar klatki/liczba klatek Jakość filmów Mikrofon

- 1 Opcja niedostępna, jeśli nie ma żadnych osobistych ustawień funkcji Picture Control.
- 2 Ustawienie domyślne to **Wyłączona** (tryby P, S, A, M,  i ) lub **Automatyczna** (inne tryby).

☞ MENU USTAWIEŃ (📖 182)

Formatowanie karty pamięci	-
Zapisz ustawienia użytkownika	Zapisz w U1 Zapisz w U2
Resetuj ustaw. użytkownika	Resetuj U1 Resetuj U2
Jasność monitora	-5 - +3
Informacje o zdjęciu	Pokaż informacje (ustawienie domyślne) Ukryj informacje Linie kadrowania Wirtualny horyzont
HDMI	Rozdzielczość wyjściowa Sterowanie urządzeniem
Redukcja migotania	50 Hz 60 Hz



Strefa czasowa i data	Strefa czasowa
	Data i godzina
	Format daty
	Czas letni
Język (Language)	Patrz strona 247.
Komentarz do zdjęcia	Wpisz komentarz
	Dołącz komentarz
Automatyczny obrót zdjęć	Włączony (ustawienie domyślne)
	Wyłączony
Samowyzwalacz	Opóźnienie samowyzw.
	Liczba zdjęć
Czas autowylączenia	20 s
	1 min (ustawienie domyślne)
	5 min
	30 min
Czas podglądu zdjęć	1 s (ustawienie domyślne)
	4 s
	8 s
	20 s
	1 min
Oczek. na zdal. ster. (ML-L3)	1 min (ustawienie domyślne)
	5 min
	10 min
	15 min
Sygnal dźwiękowy	Wysoki
	Niski
	Wyłączony (ustawienie domyślne)
Dźwięk migawki	Włączony (ustawienie domyślne)
	Wyłączony
Numery kolejnych plików	Włączone
	Wyłączone (ustawienie domyślne)
	Resetowanie
Jedn. skali odległości MF	metry (ustawienie domyślne)
	stopy

Odwróć wskaźniki	
	 (ustawienie domyślne)
Rola przycisku Fn1	Tryb lampy błyskowej (ustawienie domyślne)
	Tryb wyzwalania migawki
	Samowyzwalacz
	Blokada mocy błysku
	Blokada AE/AF
	Tylko blokada ekspozycji (AE)
	Blokada AE (wciśnięta)
	Tylko blokada AF
	Włączenie autofokusa (AF)
	Kompensacja ekspozycji + NEF (RAW)
Rola przycisku ISO/Fn2	Czułość ISO (ustawienie domyślne)
	Balans bieli
	Jakość/wielkość zdjęcia
	Pomiar ekspozycji
	Aktywna funkcja D-Lighting
	Autobracketing
Jasność monitora	
Zmień kier. obrotu pokręta	Kompensacja ekspozycji
	Czas otw. migawki/przysłona
Puste gniazdo, blok. spustu	Spust zablokowany (ustawienie domyślne)
	Spust migawki działa
GPS	Autowylączenie
	Położenie
	Użyj GPS, aby ust. zegar apar.

Przesyłanie Eye-Fi*	Włączone (ustawienie domyślne)
	Wyłączone
Wersja programu	-

* Dostępne tylko w połączeniu ze zgodnymi kartami pamięci Eye-Fi.

MENU RETUSZU (📖 197)

D-Lighting	-
Korekcja efektu czerw. oczu	-
Przycinanie	-
Monochromatyczne	Czarno-białe Sepia Cyjanotypia
Efekty filtrów	Skylight Ocieplenie Wzmocnienie czerwonego Wzmocnienie zielonego Wzmocnienie niebieskiego Cross Screen Zmiękczenie
Balans kolorów	-
Nakładanie zdjęć	-
Przetwarzanie NEF (RAW)	-
Zmień wielkość	Wybierz zdjęcie Wybierz wielkość
Szybki retusz	-
Prostowanie	-
Rybie oko	-

Kolorowy kontur	-
Szkic kolorowy	-
Korekcja kształtu	-
Efekt miniatury	-
Kolor selektywny	-
Edytuj film	Wybierz początek/ koniec Zapis wybranej klatki
Bezpośrednie porównanie*	-

* Dostępne tylko w przypadku naciśnięcia przycisku  w celu wyświetlenia menu retuszu podczas odtwarzania w widoku pełnoekranowym.

OSTATNIE USTAWIENIA (📖 221)

Wybierz zakładkę	MOJE MENU OSTATNIE USTAWIENIA
-------------------------	----------------------------------

MOJE MENU (📖 222)

Dodaj elementy	Menu odtwarzania Menu fotografowania Menu ustawień Menu retuszu
Usuń elementy*	-
Sortuj elementy	-
Wybierz zakładkę	MOJE MENU OSTATNIE USTAWIENIA

* Pozycje można również usuwać, wyróżniając je w MOJE MENU i naciskając przycisk  dwukrotnie.



Pierwsze kroki

Naładuj akumulator

Aparat jest zasilany przez akumulator jonowo-litowy EN-EL20 (dołączony). Aby maksymalnie wydłużyć czas fotografowania, przed użyciem ładuj akumulator w dołączonej do zestawu ładowarce MH-27. Pełne naładowanie całkowicie rozładowanego akumulatora trwa około dwie godziny.

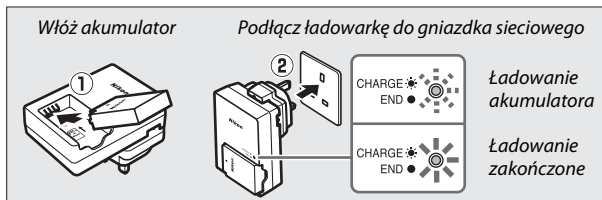

Po zakończeniu ładowania odłącz ładowarkę od gniazda sieciowego i wyjmij akumulator.

Adapter wtyczki

W zależności od kraju lub regionu zakupu do ładowarki może być dołączony adapter wtyczki. Kształt adaptera różni się w zależności od kraju lub regionu zakupu. Jeśli do aparatu został dołączony adapter wtyczki, rozłóż bolce wtyczki i podłącz adapter wtyczki zgodnie z ilustracją po prawej stronie, dopilnowując, aby wtyczka została włożona do końca. Próba odłączenia adaptera wtyczki na siłę może spowodować uszkodzenie produktu.

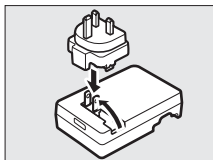

Włóż akumulator

- 1** Otwórz pokrywę komory akumulatora/gniazda karty pamięci. Otwórz zatrzask (1) pokrywy komory akumulatora/gniazda karty pamięci, a następnie otwórz (2) pokrywę komory akumulatora/gniazda karty pamięci.

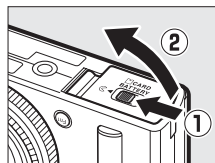

- 2** Włóż akumulator.

Włóż akumulator w pozycji przedstawionej na ilustracji (1), używając go tak, aby pomarańczowy zatrzask akumulatora pozostawał dociśnięty do jednego boku. Zatrzask blokuje akumulator w poprawnym położeniu po jego włożeniu do końca (2).

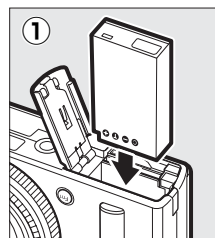

- 3** Zamknij pokrywę komory akumulatora/gniazda karty pamięci.

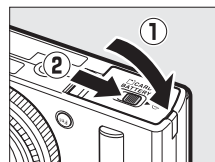

Wymowanie akumulatora

Aby wyjąć akumulator, wyłącz aparat i otwórz pokrywę komory akumulatora/gniazda karty pamięci. Naciśnij zatrzask akumulatora w kierunku wskazanym strzałką, aby zwolnić akumulator, a następnie wyjmij go ręką.

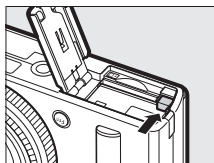

Wkładanie i wymowanie akumulatorów

Przed włożeniem lub wyjęciem akumulatora należy zawsze wyłączyć aparat.

Akumulator i ładowarka

Przeczytaj ostrzeżenia i przestrogi umieszczone na stronach vi – viii oraz 233 – 235 tej instrukcji i przestrzegaj ich treści. Nie zwieraj styków ładowarki.

Nieprzestrzeganie tego zalecenia może doprowadzić do przegrzania i uszkodzenia ładowarki. Nie przenoś ładowarki ani nie dotykaj akumulatora podczas ładowania. Nieprzestrzeganie tego zalecenia może w bardzo rzadkich przypadkach powodować, że ładowarka będzie informować o zakończeniu ładowania, mimo że akumulator będzie naładowany tylko częściowo. Wyjmij i włóż akumulator ponownie, aby rozpocząć ładowanie jeszcze raz. Jeśli dioda CHARGE (ładowanie) miga szybko, odłącz ładowarkę od zasilania, po czym wyjmij akumulator i włóż go ponownie. Jeśli problem będzie się utrzymywał, natychmiast zaprzestań użytkowania i oddaj akumulator oraz ładowarkę do sprzedawcy lub autoryzowanego serwisu firmy Nikon.

Akumulatory mogą być gorące bezpośrednio po użyciu. Przed ładowaniem akumulatora poczekaj, aż akumulator ostygnie.

Używaj ładowarki tylko w połączeniu ze zgodnymi akumulatorami. Odłączaj ją od zasilania, gdy nie jest używana.

Włóż kartę pamięci

Aparat przechowuje zdjęcia na kartach pamięci Secure Digital (SD) (dostępne osobno; ☐ 251). Aby włożyć kartę pamięci, najpierw wyłącz aparat, a następnie, trzymając kartę w pozycji przedstawionej poniżej, wsuwasz ją, aż zatrzaśnie się w poprawnym położeniu.

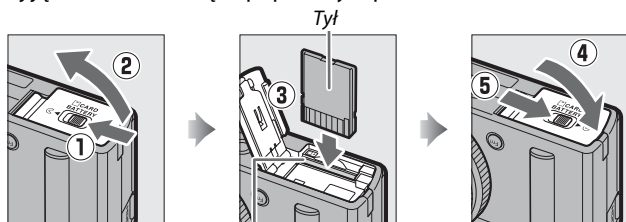

Gniazdo karty pamięci

Włożenie karty pamięci odwrotnie lub tyłem do przodu może uszkodzić aparat lub kartę pamięci. Sprawdź, czy na pewno wkładasz kartę w poprawnym położeniu.

✓ Formatowanie kart pamięci

Jeśli karta pamięci będzie użyta w aparacie pierwszy raz lub była sformatowana w innym urządzeniu, wybierz **Formatowanie karty pamięci** w menu ustawień i postępuj zgodnie z poleceniami na ekranie, aby sformatować kartę (☐ 183). *Zwróć uwagę, że powoduje to trwałe usunięcie wszelkich danych, jakie mogą być zawarte na karcie.* Przed rozpoczęciem formatowania skopiuj do komputera wszelkie zdjęcia i inne dane, które chcesz zachować.

✎ Wymowanie kart pamięci

Po sprawdzeniu, że dioda AF/dioda dostępu do karty pamięci nie świeci się, wyłącz aparat, otwórz pokrywę komory akumulatora/gniazda karty pamięci i wciśnij kartę do środka, aby ją wysunąć (①). Następnie kartę można wyciągnąć ręką (②).

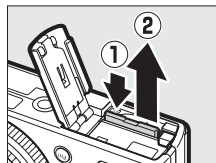

✓ Wkładanie i wymowanie kart pamięci

Przed włożeniem lub wyjęciem karty pamięci należy zawsze wyłączyć aparat.

✓ Karty pamięci

- Karty pamięci mogą być gorące po użyciu w aparacie. Podczas wyjmowania kart pamięci z aparatu należy zachować szczególną ostrożność.
- Podczas formatowania karty, zapisywania lub usuwania danych i kopiowania danych do komputera nie wolno wyjmować karty pamięci z aparatu, wyłączać aparatu ani wyjmować lub odłączać źródła zasilania. Nieprzestrzeganie powyższych zaleceń może spowodować utratę danych lub uszkodzenie aparatu lub karty.
- Nie wolno dotykać styków kart pamięci palcami ani metalowymi przedmiotami.
- Nie wolno zginać karty, upuszczać jej, ani poddawać silnym wstrząsom.
- Nie wolno naciskać na obudowę karty. Nieprzestrzeganie tego zalecenia może doprowadzić do uszkodzenia karty.
- Nie wolno narażać karty na działanie wody, ciepła, wysokiej wilgotności lub bezpośredniego światła słonecznego.
- Nie formatuj kart pamięci w komputerze.

✍ Przełącznik ochrony przed zapisem

Karty pamięci SD są wyposażone w przełącznik ochrony przed zapisem zapobiegający przypadkowej utracie danych. Kiedy przełącznik znajduje się w położeniu zablokowanym („lock”), nie można zapisywać zdjęć na karcie, usuwać zdjęć z karty ani jej formatować. Aby odblokować kartę pamięci, przesunij przełącznik w położenie umożliwiające zapis („write”).

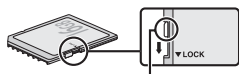

Przełącznik blokady zapisu

Podstawowe ustawienia

Po pierwszym włączeniu aparatu wyświetli się okno dialogowe wyboru języka. Wybierz język oraz ustaw godzinę i datę. Dopóki nie ustawi się godziny i daty, nie można robić zdjęć.

1 Włącz aparat.

Zostanie wyświetlone okno dialogowe wyboru języka.

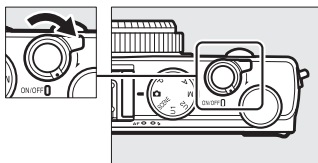

2 Wybierz język i ustaw zegar aparatu.

Przy pomocy wybieraka wielofunkcyjnego i przycisku **OK** wybierz język i ustaw zegar aparatu (zwróć uwagę, że aparat korzysta z zegara 24-godzinnego).



Wybierz język



Wybierz strefę czasową



Wybierz format daty

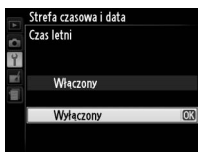

Wybierz ustawienie czasu letniego



Naciskaj **◀** lub **▶**, aby wyróżnić pozycję, a następnie obracaj wybierakiem wielofunkcyjnym albo naciskaj **▲** lub **▼**, aby zmieniać ich wartość

Uwaga: ustawienia języka oraz daty i godziny można zmienić w dowolnej chwili, używając opcji **Język (Language)** i **Strefa czasowa i data** (□ 185).

Po zakończeniu regulacji ustawień obiektów wysunie się, a na monitorze aparatu pojawi się widok przez obiektyw.

Akumulator zegara

Zegar aparatu jest zasilany przez niezależny akumulator, ładowany w razie potrzeby, gdy włożony jest główny akumulator lub aparat jest zasilany przez opcjonalne złącze zasilania EP-5C i zasilacz sieciowy EH-5b (□ 247). Jeden dzień ładowania zapewnia działanie zegara przez około dwa tygodnie. Jeśli podczas uruchamiania aparat wyświetli ostrzeżenie informujące, że zegar nie jest ustawiony, oznacza to, że akumulator zegara jest rozładowany, a zegar został wyzerowany. Nastaw zegar na aktualną godzinę i datę (□ 185).

Zegar aparatu

Zegar aparatu nie jest tak dokładny, jak większość zegarków ręcznych i zegarów domowych. Wskazania zegara należy regularnie porównywać z dokładniejszymi czasomierzami i w razie potrzeby dokonywać jego regulacji.



Podstawy fotografowania

Poziom naładowania akumulatora i pojemność karty

Zanim zaczniesz robić zdjęcia, włącz aparat i sprawdź poziom naładowania akumulatora oraz liczbę pozostałych zdjęć. Poziom naładowania akumulatora jest przedstawiony na monitorze w następujący sposób:

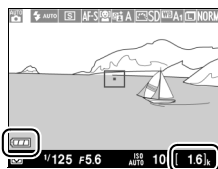

Wskaźnik stanu akumulatora Liczba pozostałych zdjęć

Monitor	Opis
	Akumulator jest całkowicie naładowany.
	Akumulator jest częściowo rozładowany.
	Niski poziom naładowania akumulatora. Przygotuj całkowicie naładowany zapasowy akumulator lub przygotuj akumulator do ładowania.
Spust migawki jest zablokowany. Naładuj akumulator.	Akumulator jest rozładowany, a spust migawki zablokowany. Naładuj lub wymień akumulator.

Monitor pokazuje także liczbę pozostałych zdjęć, czyli liczbę zdjęć, jaką można zarejestrować przy bieżących ustawieniach (wartości powyżej 1000 są zaokrąglane w dół do najbliższej setki, np. wartości pomiędzy 1600 a 1699 są wyświetlane jako 1.6 k). Jeśli wyświetli się ostrzeżenie informujące, że zabrakło pamięci do zapisania kolejnych zdjęć, włóż inną kartę pamięci lub usuń niektóre zdjęcia.

Automatyczne wyłączenie

Jeśli przez czas wybrany dla **Czas autowylączenia** w menu ustawień nie wykona się żadnych czynności (☐ 189; ustawienie domyślne dla fotografowania oraz odtwarzania to około 1 minuta), monitor wyłączy się w celu oszczędzania energii, a dioda zasilania będzie migać. Ekran można ponownie włączyć przy pomocy włącznika zasilania, obracając pokrętkę trybu pracy lub naciskając spust migawki bądź przycisk ▶. Jeśli przez kolejne około trzy minuty nie wykona się żadnych czynności, aparat wyłączy się automatycznie.



Fotografowanie w trybie „łatwego fotografowania” (tryb)

W tym rozdziale opisano sposób robienia zdjęć w trybie , czyli automatycznym trybie „łatwego fotografowania”, w którym większość ustawień jest dostosowywana przez aparat do warunków fotografowania.

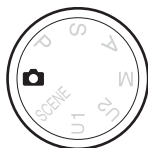

1 Wybierz .

Pokrętko trybu pracy

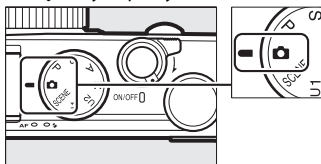

2 Przygotuj aparat.

Przyciągnij łokcie lekko do tułowia, aby uzyskać lepsze podparcie rąk i postaw jedną stopę o pół kroku przed drugą, aby utrzymać stabilność tułowia. Uważaj, aby nie zasłaniać obiektywu, lampy błyskowej, diody wspomagającej AF ani mikrofonu palcami, włosami, paskiem aparatu lub innymi przedmiotami. Podczas korzystania z lampy błyskowej do fotografowania w orientacji pionowej (portretowej) trzymaj aparat w taki sposób, aby lampa błyskowa znajdowała się nad obiektywem. Jeśli oświetlenie jest słabe, użyj wbudowanej lampy błyskowej (☑ 112) lub zamontuj aparat na statywie, aby zapobiec poruszeniu zdjęć.



3 Wykadruj zdjęcie.

4 Naciśnij spust migawki do połowy.

Naciśnij spust migawki do połowy, aby ustawić ostrość. Jeśli aparat wykryje twarz, ustawi na nią ostrość.

W pozostałych sytuacjach aparat ustawi ostrość na obiekcie znajdującym się w polu ostrości wybranym wybierakiem wielofunkcyjnym przed wciśnięciem spustu migawki do połowy. Po zakończeniu ustawiania ostrości pole ostrości zaświeci na zielono, zaświeci się dioda AF/dioda dostępu do karty pamięci, a ostrość zostanie zablokowana (jeśli aparat nie jest w stanie ustawić ostrości, pole ostrości będzie migać na czerwono, a dioda AF/dioda dostępu do karty pamięci będzie migać). Jeśli fotografowany obiekt jest słabo oświetlony, może zaświecić się dioda wspomagająca AF (180), aby pomóc w ustawianiu ostrości.

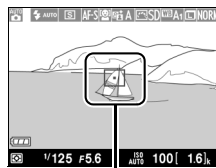

Pole ostrości

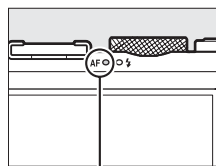
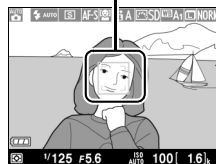

Dioda AF/dioda dostępu do karty pamięci

5 Zrób zdjęcie.

Płynnie naciśnij spust migawki do końca, aby wyzwolić migawkę i zarejestrować zdjęcie. Dioda AF/dioda dostępu do karty pamięci będzie świecić podczas zapisywania zdjęcia na karcie pamięci. *Nie wysuwaj karty pamięci i nie wyjmuj ani nie odłączaj źródła zasilania, dopóki dioda nie zgaśnie i zapisywanie nie zostanie zakończone. Po zakończeniu fotografowania zdjęcie zostanie wyświetlone na monitorze na około sekundę.*



Spust migawki

Spust migawki w aparacie działa dwustopniowo. Aparat ustawia ostrość po naciśnięciu spustu migawki do połowy. Aby zrobić zdjęcie, naciśnij spust migawki do końca.



Ustaw ostrość: wciśnij do połowy



Zrób zdjęcie: naciśnij do końca

Uzyskiwanie dobrych rezultatów z użyciem autofokusa

Autofokus nie działa dobrze w warunkach wymienionych poniżej, a w rzadkich przypadkach pole ostrości i dioda AF/dioda dostępu do karty pamięci mogą świecić na zielono, nawet gdy aparat nie ustawił ostrości. Jeśli aparat nie jest w stanie ustawić ostrości przy pomocy autofokusa, spróbuj kilka razy naciśnąć spust migawki do połowy, ustaw ostrość ręcznie (□ 80) lub użyj blokady ostrości (□ 79) w celu ustawienia ostrości na innym obiekcie znajdującym się w tej samej odległości, a następnie ponownie skomponuj kadr.

- Obiekt jest bardzo ciemny.
- Kadr obejmuje obszary o silnie zróżnicowanej jasności (np. obiekt jest w połowie zacieniony).
- Brak kontrastu lub niewielki kontrast pomiędzy fotografowanym obiektem a tłem (np. obiekt ma taki sam kolor, jak tło).
- Pole ostrości zawiera obiekty znajdujące się w różnej odległości od aparatu (np. obiekt znajduje się wewnątrz klatki).
- Obiekt jest pokryty regularnymi wzorami geometrycznymi (np. żaluzje lub rządy okien w drapaczu chmur).
- Obiekt szybko się porusza.



Ekran fotografowania

Mimo tego, że te zakłócenia nie będą widoczne na gotowym zdjęciu, poszarpane krawędzie, aberracja chromatyczna, efekt mory i jasne punkty mogą pojawiać się na monitorze, a jasne pasy mogą pojawiać się na niektórych obszarach kadru zawierających migające szyldy i inne źródła przerywanego światła, lub też jeśli fotografowany obiekt zostanie na chwilę oświetlony lampą błyskową albo innym jasnym, chwilowym źródłem światła. Poza tym może wystąpić dystorsja, jeśli aparat zostanie obrócony w poziomie lub przez kadr z dużą prędkością przemieści się jakiś obiekt. Migotanie i pasy widoczne na monitorze przy oświetleniu jarzeniowym, rtęciowym lub sodowym można zredukować przy pomocy opcji **Redukcja migotania** (☐ 184), ale te zakłócenia mogą być nadal widoczne na gotowym zdjęciu przy pewnych czasach otwarcia migawki. Zwróć uwagę, że jeśli aparat będzie używany bez przerwy przez długi okres, temperatura wewnętrznych obwodów aparatu może wzrosnąć, powodując wyświetlanie szumów (jasnych punktów, losowo rozmieszczonych jasnych pikseli lub mgły) (aparat może również w zauważalny sposób się nagrzać, ale nie oznacza to usterki).

Ostrzeżenia dotyczące temperatury

Jeśli temperatura otoczenia jest wysoka lub aparat jest używany przez długi okres, szczególnie w trybie seryjnego wyzwalania migawki, wyświetlone może zostać ostrzeżenie, a aparat może wyłączyć się automatycznie, aby zapobiec uszkodzeniu wewnętrznych obwodów aparatu. Jeśli ostrzeżenie dotyczące temperatury wyświetli się po włączeniu aparatu, pozwól aparatowi się wyłączyć, a następnie poczekaj na spadek temperatury obwodów wewnętrznych przed ponowną próbą włączenia aparatu.

Podstawy odtwarzania

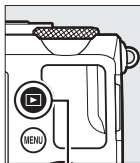

1 Naciśnij przycisk .

Na monitorze zostanie wyświetlone zdjęcie.



Przycisk 

2 Wyświetl kolejne zdjęcia.

Kolejne zdjęcia można wyświetlać, naciskając  lub , lub też obracając wybierakiem wielofunkcyjnym albo pokrętką sterowania.



Aby zakończyć odtwarzanie i powrócić do trybu fotografowania, naciśnij spust migawki do połowy.



Usuwanie niepotrzebnych zdjęć

Aby usunąć zdjęcie aktualnie wyświetlane na monitorze, naciśnij przycisk . Zwróć uwagę, że usuniętych zdjęć nie można odzyskać.



1 Wyświetl zdjęcie.

Wyświetl zdjęcie do usunięcia zgodnie z opisem na poprzedniej stronie.



Przycisk 

2 Usuń zdjęcie.

Naciśnij przycisk . Zostanie wyświetlone okno dialogowe potwierdzenia. Naciśnij przycisk  ponownie, aby usunąć zdjęcie i powrócić do odtwarzania. Aby wyjść z menu bez usuwania zdjęcia, naciśnij .

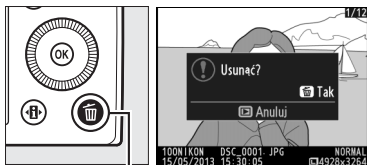

Przycisk 

Usuwanie

Aby usunąć wybrane zdjęcia, wszystkie zdjęcia zrobione wybranego dnia lub wszystkie zdjęcia z wybranego folderu, użyj opcji **Usuwanie** z menu odtwarzania ( 150).

Kreatywne fotografowanie (programy tematyczne)

Wybranie programu tematycznego powoduje automatyczne dobranie optymalnych ustawień dopasowanych do wybranego tematu.



Tryb SCENE

Aby wyświetlić aktualnie wybrany program tematyczny, przekręć pokrętkę trybu pracy w położenie SCENE. Aby wybrać inny program tematyczny, obracaj pokrętłem sterowania. O wybranym programie informuje ikona na monitorze.

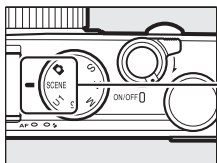

Pokrętkę trybu pracy

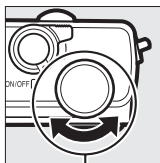

Pokrętkę sterowania

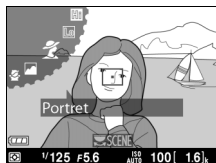

Monitor

Portret

Używaj tego programu w celu uzyskania portretów z ciepłym, wyglądającym naturalnie odcieniem skóry. Jeśli fotografowany obiekt znajduje się w dużej odległości od tła, szczegóły tła zostaną zmiękzone, nadając kompozycji wrażenie głębi.

Krajobraz

Używaj tego programu w celu uzyskania żywych zdjęć krajobrazu w ciągu dnia.

Dziecko

Używaj do fotografowania dzieci. Ubrania i szczegóły tła są wyraźnie odwzorowane przy jednoczesnym zachowaniu naturalnego i ciepłego odcienia skóry.



Zdjęcia sportowe

Krótki czas otwarcia migawki pozwala na zatrzymanie ruchu i uzyskanie dynamicznych zdjęć sportowych, wyraźnie podkreślających główny fotografowany obiekt. Gdy spust migawki jest wciśnięty do końca, aparat rejestruje do 26 zdjęć z prędkością nawet 4 kl./s (normalna jakość, duża wielkość; wszystkie dane liczbowe są przybliżone).

Makro

Używaj tego programu do wykonywania zbliżeń kwiatów, owadów i innych małych obiektów.

Portret nocny

Używaj tego programu w celu uzyskania naturalnej równowagi pomiędzy głównym fotografowanym obiektem a tłem podczas robienia zdjęć portretowych przy słabym oświetleniu.

Krajobraz nocny

Zredukuj występowanie szumów i nienaturalnych kolorów podczas fotografowania nocnych krajobrazów zawierających oświetlenie uliczne i neony.

Przyjęcie/wnętrze

Uchwyc efekty oświetlenia tła we wnętrzach. Używaj do fotografowania przyjęć i innych scenerii we wnętrzach.

Plaża/śnieg

Uchwyc jasność oświetlonych słońcem dużych obszarów wody, śniegu lub piasku.

Zachód słońca

Zachowuje głębokie odcienie widoczne podczas zachodów i wschodów słońca.

Zmierzch/świt

Zachowuje barwy widoczne przy słabym naturalnym oświetleniu przed świtem lub po zachodzie słońca.

Portret zwierzaka

Używaj do uzyskiwania portretów aktywnych zwierzątek.

Blask świc

Uchwyc efekty oświetlenia tła na zdjęciach rejestrowanych w blasku świc.

Kwiaty

Używaj do fotografowania kwiecistych pól, kwitnących sadów i innych krajobrazów zawierających duże obszary pokryte kwiatami.

Barwy jesieni

Pozwala uchwycić jaskrawe czerwienie i żółcie jesiennych liści.



Żywność

Używaj w celu uzyskania żywych zdjęć jedzenia.

Sylwetka

Uzyskanie sylwetek fotografowanych obiektów na jasnym tle.

Rozjaśnienie

Używaj do jasnych scenerii w celu utworzenia jasnych zdjęć wyglądających na wypełnione światłem.

Przyciemnienie

Używaj do ciemnych scenerii w celu utworzenia ciemnych, ponurych zdjęć z podkreślonymi obszarami prześwietlonymi.



Nagrywanie i oglądanie filmów

Nagrywanie filmów

Postępuj zgodnie z opisem poniżej, aby nagrywać filmy z dźwiękiem.

1 Naciśnij przycisk .

Na ekranie zostaną wyświetlone informacje zdjęciowe.

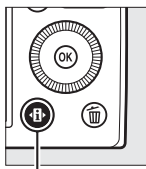

Przycisk 

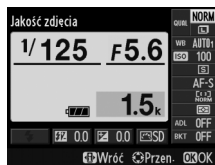



Ekran Informacje

2 Wyświetl opcje trybu wyzwania migawki. wyzwalania migawki.

Wyróżnij bieżący tryb wyzwania migawki i naciśnij , aby wyświetlić opcje trybu wyzwania migawki.



3 Wybierz Nagrywanie filmu.

Wyróżnij  Nagrywanie filmu i naciśnij . Naciśnij spust migawki do połowy, aby powrócić do ekranu fotografowania.



4 Wybierz tryb fotografowania.





Przysłony nie można regulować podczas nagrywania. W trybach A i M dostosuj przysłonę przed rozpoczęciem nagrywania. Czas otwarcia migawki można regulować jedynie w trybie M, kiedy to można go ustawić na wartość z zakresu od $1/8000$ s do $1/30$ s. Fleksja programu (☞ 53) jest niedostępna.

5 Ustaw ostrość.

Wykadruj pierwsze ujęcie i ustaw ostrość zgodnie z opisem w krokach 3 i 4 na stronie 29. Zwróć uwagę, że w przypadku korzystania z ręcznego ustawiania ostrości (☞ 74) nie można regulować ostrości podczas nagrywania. Ustaw ostrość przed rozpoczęciem nagrywania.



6 Rozpocznij nagrywanie.

Naciśnij spust migawki do końca, aby rozpocząć nagrywanie materiału filmowego z dźwiękiem. Dostępny czas nagrywania jest wyświetlany na monitorze wraz ze wskaźnikiem nagrywania. W trybach P, S i A ekspozycję można zmieniać o maksymalnie ± 2 EV w krokach co $1/3$ EV, naciskając przycisk  (/ -) i obracając pokrętkę sterowania (☞ 87).

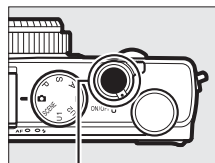

Spust migawki

Wskaźnik nagrywania



Pozostały czas



7 Zakończ nagrywanie.

Naciśnij spust migawki do końca, aby zakończyć nagrywanie. Nagrywanie zakończy się automatycznie po osiągnięciu maksymalnej długości filmu, zapelnieniu karty pamięci lub wybraniu innego trybu.

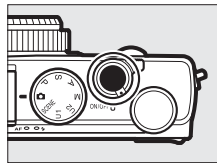

Maksymalna długość

Pojedynczy plik filmu może mieć maksymalną długość 20 minut lub 29 minut i 59 sekund (☐ 43). Zwróć uwagę, że w zależności od prędkości zapisu na karcie pamięci nagrywanie może zakończyć się przed osiągnięciem takiej długości (☐ 251).

Tryby autofokusa i tryby pola AF

Informacje na temat wybierania trybu autofokusa i trybu pola AF znajdują się, kolejno, na stronach 75 i 76.

Tryb ciągłego AF (AF-F)

W trybie ciągłego AF aparat będzie regulować ostrość w reakcji na zmiany w odległości od rejestrowanego obiektu podczas nagrywania (☐ 75).

Włączenie autofokusa (AF)

Jeśli **Włączenie autofokusa (AF)** jest wybrane dla **Rola przycisku Fn1** w menu ustawień (☐ 193), autofokus można włączyć, naciskając przycisk Fn1.

Blokada ostrości i ekspozycji

Blokadę ostrości i (lub) ekspozycji można przypisać do przycisku Fn1 przy pomocy opcji **Rola przycisku Fn1** w menu ustawień (☐ 193).

Czułość ISO

W trybie M czułość ISO można ustawić manualnie na wartość z zakresu od ISO 100 do 6400 (☐ 81). W innych trybach aparat automatycznie wybiera wartość z zakresu od ISO 100 do 6400.

Ekran nagrywania filmu



Pozycja	Opis	
① Ikona „Bez filmu”	Oznacza, że nagrywanie filmów jest niemożliwe.	—
② Rozmiar klatki filmu	Rozmiar klatki dla nagrywania filmów.	43
③ Pozostały czas	Pozostały czas nagrywania dostępny dla filmów.	39

Przed rozpoczęciem nagrywania

Przed rozpoczęciem nagrywania wybierz przestrzeń barw (☐ 178).

Nagrywanie filmów

Migotanie, pasy lub zniekształcenia (dystorsja) mogą być widoczne na monitorze i na gotowym filmie przy oświetleniu jarzeniowym, rtęciowym lub sodowym, jeśli aparat jest obracany w poziomie lub przez kadr z dużą prędkością przemieści się jakiś obiekt (aby uzyskać informacje na temat redukcji migotania i powstawania pasów, patrz **Redukcja migotania**, □ 184). Mogą pojawiać się również poszarpane krawędzie, aberracja chromatyczna, efekt mory i jasne punkty. Jasne pasy mogą pojawić się na niektórych obszarach kadru zawierających migające sztyldy lub inne przerywane źródła światła, lub jeśli obiekt zostanie na chwilę oświetlony lampą błyskową lub innym jasnym, chwilowym źródłem światła. Podczas nagrywania filmów unikaj kierowania aparatu na słońce lub inne źródła silnego światła. Nieprzestrzeganie tego środka ostrożności może spowodować uszkodzenie wewnętrznych obwodów elektronicznych aparatu.

Aparat może nagrywać jednocześnie obraz i dźwięk; nie zasłaniaj mikrofonu podczas nagrywania filmu. Zwróć uwagę, że wbudowany mikrofon może nagrywać dźwięki wytwarzane przez obiektyw podczas pracy układu autofokusa.

Zwróć uwagę, że jeśli aparat będzie używany bez przerwy przez długi okres, temperatura wewnętrznych obwodów aparatu może wzrosnąć, powodując wyświetlanie szumów (jasnych punktów, losowo rozmieszczonych jasnych pikseli lub mgły) (aparat może również w zauważalny sposób się nagrzać, ale nie oznacza to usterki).

Jeśli temperatura otoczenia jest wysoka lub aparat jest używany przez długi okres, szczególnie w trybie seryjnego wyzwiania migawki, wyświetlone może zostać ostrzeżenie, a aparat może wyłączyć się automatycznie, aby zapobiec uszkodzeniu wewnętrznych obwodów aparatu. Jeśli ostrzeżenie dotyczące temperatury wyświetli się po włączeniu aparatu, pozwól aparatowi się wyłączyć, a następnie poczekaj na spadek temperatury obwodów wewnętrznych przed ponowną próbą włączenia aparatu.

Informacje dodatkowe

Opcje rozmiaru klatki i jakości filmów są dostępne w menu **Ustawienia filmu** (□ 43).

Ustawienia filmu

Używaj opcji **Ustawienia filmu** w menu fotografowania do regulacji następujących ustawień.

- **Rozmiar klatki/liczba klatek, Jakość filmów:** można wybierać spośród następujących opcji.

	Rozmiar klatki/liczba klatek		Jakość filmów	Maksymalna długość (★ Wysoka jakość/ Normalna) ²
	Rozmiar klatki (w pikselach)	Liczba klatek na sekundę ¹	Maksymalna szybkość przesyłania danych (Mb/s) (★ Wysoka jakość/ Normalna)	
$\frac{1080 \text{ P}}{30 \text{ fps}} / \frac{1080 \text{ P}}{30 \text{ fps}}$	1920 × 1080	30p	18/10	20 min/ 29 min 59 s
$\frac{1080 \text{ P}}{25 \text{ fps}} / \frac{1080 \text{ P}}{25 \text{ fps}}$	1920 × 1080	25p		
$\frac{1080 \text{ P}}{24 \text{ fps}} / \frac{1080 \text{ P}}{24 \text{ fps}}$	1920 × 1080	24p		
$\frac{720 \text{ P}}{30 \text{ fps}} / \frac{720 \text{ P}}{30 \text{ fps}}$	1280 × 720	30p	10/6	29 min 59 s/ 29 min 59 s
$\frac{720 \text{ P}}{25 \text{ fps}} / \frac{720 \text{ P}}{25 \text{ fps}}$	1280 × 720	25p		
$\frac{720 \text{ P}}{24 \text{ fps}} / \frac{720 \text{ P}}{24 \text{ fps}}$	1280 × 720	24p	8/5	

1 Podana wartość. Rzeczywiste liczby klatek dla 30p, 25p i 24p to, odpowiednio, 29,97; 25 i 23,976 kl./s.

2 Aparat może wyłączyć się automatycznie w celu uniknięcia przegrzania przed osiągnięciem maksymalnej długości.

- **Mikrofon:** włącz lub wyłącz nagrywanie dźwięku.

Rozmiar klatki i liczba klatek

Rozmiar klatki i liczba klatek wpływają na rozkład i stopień szumów (losowo rozmieszczone jasne piksele, mgła lub jasne punkty).

1 Wybierz Ustawienia filmu.

Naciśnij przycisk **MENU**, aby wyświetlić menu. Wyróżnij **Ustawienia filmu** w menu fotografowania i naciśnij ►.

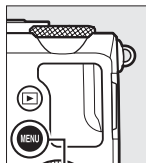

Przycisk MENU



2 Wybierz opcje dotyczące filmów.

Wyróżnij żadaną pozycję i naciśnij ►, a następnie wyróżnij opcję i naciśnij **OK**.



Ikona

Ikona  jest widoczna na ekranie podczas odtwarzania w widoku pełnoekranowym i w widoku odtwarzania filmów, jeśli film został nagrany bez dźwięku.





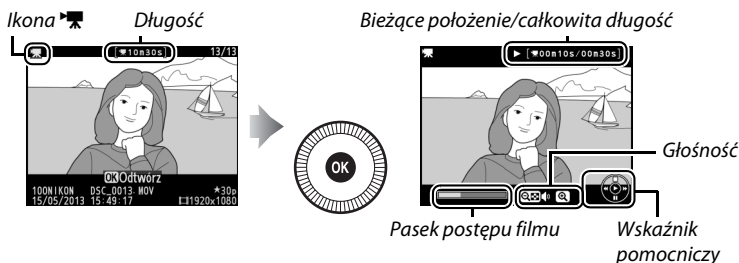

Wyświetlanie filmów









Filmy są oznaczone ikoną  podczas odtwarzania w widoku pełnoekranowym (☐ 132). Naciśnij **OK**, aby rozpocząć odtwarzanie.



Można wykonać następujące czynności:

Czynność	Użyj	Opis
Paauza		Wstrzymaj odtwarzanie.
Odtwarzanie		Wznów odtwarzanie, gdy film jest wstrzymany lub podczas przewijania do tyłu/do przodu.
Przewijanie do przodu/do tyłu		Prędkość wzrasta z każdym naciśnięciem, z 2x do 4x, do 8x, do 16x. Trzymaj przycisk wciśnięty, aby przejść do początku lub do końca filmu (pierwsza klatka jest oznaczona  w prawym górnym rogu monitora, a ostatnia jest oznaczona ). Kiedy odtwarzanie jest wstrzymane, film przewija się do przodu lub do tyłu po jednej klatce; trzymaj przycisk wciśnięty, aby przewijać film do przodu lub wstecz w sposób ciągły. Film można także przewijać do przodu lub wstecz klatka po klatce, obracając wybierakiem wielofunkcyjnym lub pokrętką sterowania.





Czynność	Użyj	Opis
Regulacja głośności		Naciśnij  , aby zwiększyć głośność, lub  () , aby ją zmniejszyć.
Powrót do widoku pełnoekranowego		Naciśnij  lub  , aby przejść do widoku pełnoekranowego.
Powrót do trybu fotografowania		Naciśnij spust migawki do połowy, aby przejść do ekranu fotografowania.
Wyświetlenie menu	MENU	Więcej informacji można znaleźć na stronie 172.



Edytowanie filmów



Przycinaj nagrany materiał filmowy w celu tworzenia zmodyfikowanych kopii filmów lub zapisywania wybranych klatek z filmu jako zdjęć JPEG.

Opcja	Opis
 Wybierz początek/koniec	Utwórz kopię, z której usunięto początkowy lub końcowy fragment nagranych materiału.
 Zapis wybranej klatki	Zapisz wybraną klatkę jako zdjęcie w formacie JPEG.

Przycinanie filmów

Aby tworzyć przycięte kopie filmów:

1 Wyświetl film na pełnym ekranie.

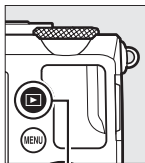

Naciśnij przycisk , aby wyświetlić pierwsze kadry filmów na pełnym ekranie monitora, a następnie naciskaj  i , aby przewijać kadry, aż do wyświetlenia filmu, który chcesz poddać edycji.



Przycisk 



2 Wybierz początek lub koniec.

Odtwórz film zgodnie z opisem na stronie 45, naciskając , aby rozpocząć lub wznowić odtwarzanie, lub , aby je wstrzymać. Przybliżoną pozycję w filmie można oszacować, patrząc na pasek postępu filmu.



Pasek postępu filmu

3 Wyświetl opcje edycji filmu.

Naciśnij przycisk  (Ⓜ/Ⓜ), aby wyświetlić opcje edycji filmu.

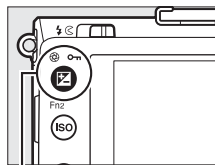

Przycisk  (Ⓜ/Ⓜ)

4 Wybierz opcję **Wybierz początek/koniec**.



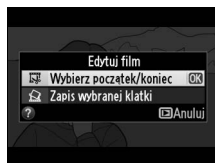

Wyróżnij **Wybierz początek/koniec** i naciśnij .

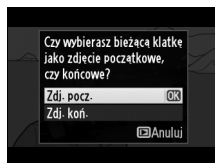

Wyświetli się okno dialogowe pokazane po prawej stronie. Wybierz, czy bieżąca klatka ma być początkiem czy końcem kopii, a następnie naciśnij .



5 Usuń klatki.

Jeśli aktualnie nie jest wyświetlana żądana klatka, naciśnij  lub , lub też obracaj pokrętkę sterowania, aby przewijać film do przodu lub do tyłu. Aby zmienić bieżącą klatkę z początku () na koniec () lub vice versa, naciśnij  (Ⓜ/Ⓜ).

Po wybraniu początku i (lub) końca, naciśnij . Wszystkie klatki przed wybranym początkiem i po wybranym końcu zostaną usunięte z kopii.



6 Zapisz kopię.

Wyróżnij jedno z poniższych ustawień i naciśnij przycisk



- **Zapisz jako nowy plik:** zapisz kopię w nowym pliku.
- **Zastąp istniejący plik:** zastąp oryginalny film zmodyfikowaną kopią.
- **Anuluj:** powrót do kroku 5.
- **Podgląd:** wyświetl podgląd kopii.



Kopie po edycji są oznaczone ikoną  podczas odtwarzania w widoku pełnoekranowym.



Przycinanie filmów

Filmy muszą mieć długość co najmniej dwóch sekund. Jeśli nie można utworzyć kopii w bieżącym położeniu odtwarzania, bieżące położenie zostanie wyświetlone na czerwono w kroku 5 i kopia nie zostanie utworzona. Kopia nie zostanie zapisana, jeśli na karcie pamięci nie ma wystarczająco wolnego miejsca.

Kopie mają taką samą godzinę i datę utworzenia co oryginały.

Zapisywanie wybranych klatek

Aby zapisać kopię wybranej klatki jako zdjęcie w formacie JPEG:

1 Wyświetl film i wybierz klatkę.

Odtwórz film zgodnie z opisem na stronie 45. Przybliżoną pozycję w filmie można oszacować, patrząc na pasek postępu filmu. Wstrzymaj film na klatce, którą zamierzasz skopiować.



Pasek postępu

2 Wyświetl opcje edycji filmu.

Naciśnij przycisk  (Fn), aby wyświetlić opcje edycji filmu.

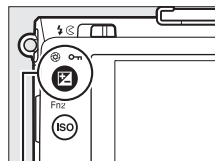

Przycisk  (Fn)

3 Wybierz Zapis wybranej klatki.

Wyróżnij **Zapis wybranej klatki** i naciśnij .



4 Utwórz kopię klatki w formie zdjęcia.

Naciśnij ▲, aby utworzyć kopię bieżącej klatki w formie zdjęcia.



5 Zapisz kopię.

Wyróżnij **Tak** i naciśnij ⓧ, aby utworzyć kopię wybranej klatki filmu w formacie JPEG. Zdjęcia utworzone z klatek filmu są oznaczone ikoną 📄 podczas odtwarzania w widoku pełnoekranowym.



Zapisz wybranej klatki

Zdjęć w formacie JPEG utworzonych z klatek filmu przy pomocy opcji **Zapisz wybranej klatki** nie można retuszować. Zdjęcia w formacie JPEG utworzone z klatek filmu nie posiadają niektórych kategorii informacji o zdjęciu (🗨 134).

Tryby P, S, A i M

Czas otwarcia migawki i przysłona

Tryby P, S, A i M zapewniają różne stopnie kontroli nad czasem otwarcia migawki i przysłoną:



Tryb	Opis
P Automatyka programowa (☐ 53)	Aparat dobiera czas otwarcia migawki i wartość przysłony w celu zapewnienia optymalnej ekspozycji. Zalecany do fotografowania okazjonalnego oraz w sytuacjach, w których nie ma czasu na ręczne dobieranie ustawień aparatu.
S Automatyka z preselekcją czasu otwarcia migawki (☐ 54)	Użytkownik wybiera czas otwarcia migawki, a aparat dobiera przysłonę w celu uzyskania optymalnych rezultatów. Pozwala uzyskać efekt zatrzymania lub rozmycia ruchu.
A Automatyka z preselekcją przysłony (☐ 55)	Użytkownik wybiera przysłonę, a aparat dobiera czas otwarcia migawki w celu uzyskania optymalnych rezultatów. Używaj do rozmycia tła lub uzyskania jednocześnie ostrego tła i pierwszego planu.
M Tryb manualny (☐ 56)	Użytkownik ustawia zarówno czas otwarcia migawki, jak i wartość przysłony. Ustaw czas otwarcia migawki na „czas B” lub „czas”, aby uzyskać długi czas ekspozycji (☐ 58).

P: automatyka programowa

W tym trybie aparat automatycznie dostosowuje czas otwarcia migawki i przysłonę zgodnie z wbudowanym programem w celu uzyskania optymalnej ekspozycji w większości sytuacji. Ten tryb jest zalecany do okazjonalnego fotografowania i w sytuacjach, w których użytkownik woli zdać się na ustawienia czasu otwarcia migawki i wartości przysłony dobrane przez aparat.



PS
AM

Fleksja programu

W trybie P można wybrać jedną z wielu różnych kombinacji czasu otwarcia migawki i przysłony, obracając pokrętłem sterowania („fleksja programu”). Obracaj pokrętłem przeciwnie do wskazówek zegara w celu

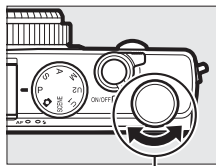

Pokrętło sterowania



wybrania większego otworu przysłony (mniejszej liczby przysłony), co spowoduje zmniejszenie głębi ostrości, lub krótszych czasów otwarcia migawki, które „zamrażają” ruch. Obracaj pokrętłem w przeciwnym kierunku w celu wybrania mniejszego otworu przysłony (większej liczby przysłony), co spowoduje zwiększenie głębi ostrości, lub dłuższych czasów otwarcia migawki, które powodują rozmycie ruchu. Wszystkie kombinacje zapewniają taką samą ekspozycję. Kiedy fleksja programu jest włączona, wyświetlany jest wskaźnik **P**. Aby przywrócić domyślne wartości czasu otwarcia migawki i przysłony, obracaj pokrętłem sterowania aż do zniknięcia wskaźnika, wybierz inny tryb lub wyłącz aparat.

S: automatyka z preselekcją czasu otwarcia migawki

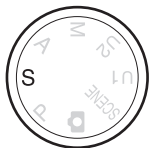

Obracaj pokrętle sterowania, aby wybrać czas otwarcia migawki.

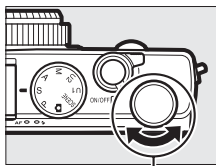

Pokrętko sterowania



PS
AM

W trybie automatyki z preselekcją czasu otwarcia migawki użytkownik wybiera czas otwarcia migawki, a aparat automatycznie ustawia wartość przysłony zapewniającą optymalną ekspozycję. Używaj krótszego czasu otwarcia migawki, aby uzyskać efekt zatrzymania ruchu, lub dłuższego czasu otwarcia migawki, aby oddać wrażenie ruchu, rozmywając poruszające się obiekty.



Krótki czas otwarcia migawki ($1/1600$ s)

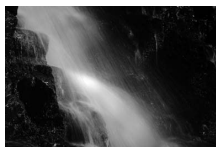

Długi czas otwarcia migawki ($1/6$ s)

A: automatyka z preselekcją przysłony



Aby wybrać przysłonę, obracaj pokrętle sterowania.

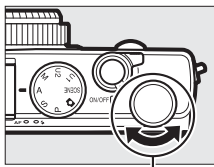

Pokrętko sterowania



W trybie automatyki z preselekcją przysłony użytkownik wybiera wartość przysłony, a aparat automatycznie ustawia czas otwarcia migawki zapewniający optymalną ekspozycję. Duże otwory przysłony (niskie liczby przysłony) zwiększają zasięg lampy błyskowej i powodują zmniejszenie głębi ostrości, rozmywając obiekty za i przed głównym fotografowanym obiektem. Małe otwory przysłony (wysokie wartości liczby przysłony) powodują zwiększenie głębi ostrości, podkreślając szczegóły w tle i na pierwszym planie. Niewielka głębia ostrości jest zwykle stosowana w portretach w celu rozmycia szczegółów tła, a duża głębia ostrości jest wykorzystywana w pejzażach w celu uzyskania ostrości tła i pierwszego planu.

PS
AM





Duży otwór przysłony (f/5,6)



Mały otwór przysłony (f/22)

M: tryb manualny

W trybie manualnym użytkownik ustawia zarówno czas otwarcia migawki, jak i wartość przysłony. Obracaj pokrętle sterowania, aby wybrać czas otwarcia migawki. Natomiast aby wybrać przysłonę, obracaj wybierakiem wielofunkcyjnym (czas otwarcia migawki można także ustawić, wciskając i przytrzymując przycisk  i obracając wybierakiem wielofunkcyjnym, a przysłonę można ustawić, wciskając i przytrzymując przycisk  i obracając pokrętłem sterowania). Sprawdź ekspozycję przy pomocy wskaźników ekspozycji.

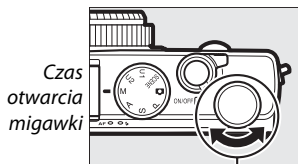

Pokrętle sterowania



Wybierak wielofunkcyjny

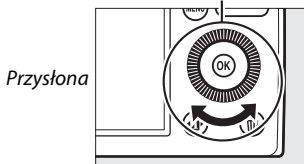

Wskaźnik ekspozycji

Jeśli wybrany jest czas otwarcia migawki inny niż „czas B” lub „czas” (□ 58), wskaźnik ekspozycji pokazuje, czy zdjęcie będzie niedoświetlone lub prześwietlone przy bieżących ustawieniach. Jeśli fotografowany obiekt jest zbyt jasny albo zbyt ciemny, aby aparat mógł go zmierzyć, wskaźnik będzie migać.

Optymalna ekspozycja	Niedoświetlone o $1/3$ EV	Prześwietlone o ponad 2 EV
- 0 + 	- 0 + 	- 0 +

- Linia odniesienia dla wskaźnika ekspozycji jest regulowana dla kompensacji ekspozycji (□ 88).

Informacje dodatkowe

Opcji **Odwróć wskaźniki** w menu ustawień można używać do odwracania wskaźników ekspozycji, tak aby wartości ujemne były wyświetlane po prawej stronie, a dodatnie po lewej (□ 192).

■ Długie czasy ekspozycji (tylko tryb M)

Wybierz następujące czasy otwarcia migawki, aby użyć długich czasów naświetlania w celu uzyskania zdjęć ruchomych świateł, gwiazd, nocnych widoków lub fajerwerków.

- **Bulb:** migawka jest otwarta tak długo, jak spust migawki pozostaje wciśnięty. Aby zapobiec poruszeniu zdjęć, użyj statywu lub opcjonalnego przewodu zdalnego sterowania MC-DC2 (☞ 231). Spust migawki na MC-DC2 pełni taką samą rolę, jak spust migawki aparatu.
- **Time:** wymaga opcjonalnego pilota zdalnego sterowania ML-L3 (☞ 231). Rozpocznij ekspozycję, naciskając spust migawki pilota ML-L3. Migawka pozostaje otwarta przez 30 minut lub do ponownego naciśnięcia spustu migawki.



Długość ekspozycji: 35 s

PS
AM

1 Przygotuj aparat.

Zamocuj aparat na statywie lub ustaw go na stabilnej, poziomej powierzchni. Aby zapobiec przerwie w zasilaniu przed zakończeniem rejestrowania ekspozycji, użyj całkowicie naładowanego akumulatora EN-EL20 lub opcjonalnego zasilacza sieciowego EH-5b i złącza zasilania EP-5C. Zwróć uwagę, że na długich ekspozycjach mogą pojawiać się szумы (jasne punkty, losowo rozmieszczone jasne piksele lub mgła). Przed rozpoczęciem fotografowania wybierz **Włączona dla Redukcja szumów - dł. naśw.** w menu fotografowania (☞ 179).

2 Obróć pokrętkę trybu pracy w położenie M.

Pokrętkę trybu pracy

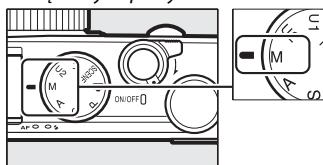

3 Wybierz czas otwarcia migawki.

Obracaj pokrętle sterowania, aby wybrać czas otwarcia migawki

Bulb. Aby uzyskać czas otwarcia migawki „Time”, wybierz tryb zdalnego wyzwalania (☐ 66) po wybraniu czasu otwarcia migawki.

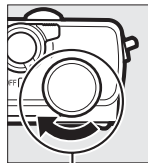

Pokrętle sterowania



4 Otwórz migawkę.

Bulb: po ustawieniu ostrości wciśnij do końca spust migawki na aparacie lub opcjonalnym przewodzie zdalnego sterowania. Trzymaj spust migawki wciśnięty do momentu zakończenia ekspozycji.

Time: naciśnij spust migawki na ML-L3 do końca.

5 Zamknij migawkę.

Bulb: zdejmij palec ze spustu migawki.

Time: naciśnij spust migawki na ML-L3 do końca. Fotografowanie zakończy się automatycznie po upływie 30 minut.

Ustawienia użytkownika: tryby U1 i U2

Przypisz często używane ustawienia do położzeń U 1 i U2 na pokrętle trybu pracy.

Zapisywanie ustawień użytkownika

- 1 Wybierz tryb.**
Obróć pokrętkę trybu pracy
w położenie żądanego trybu.

Pokrętło trybu pracy

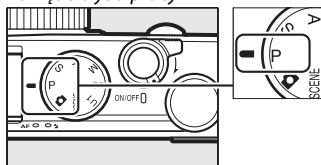

- 2 Dostosuj ustawienia.**
Przeprowadź żądane regulacje ustawień fleksji programu, czasu otwarcia migawki, przysłony, kompensacji ekspozycji i błysku, trybu lampy błyskowej, pomiaru ekspozycji, trybu autofokusa i trybu pola AF, braketingu i menu fotografowania (☐ 176) (zwróć uwagę, że aparat nie zapisze opcji wybranych dla **Reset. menu fotografowania**, **Folder zapisu**, **Dopasuj f. Picture Control**, **Tryb wyzwiania migawki** lub **Fotogr. z interwalometrem**).

3 Wybierz Zapisz ustawienia użytkownika.

Naciśnij przycisk MENU, aby wyświetlić menu. Wyróżnij **Zapisz ustawienia użytkownika** w menu ustawień i naciśnij ►.

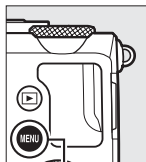

Przycisk MENU

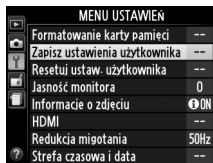

4 Wybierz Zapisz w U1 lub Zapisz w U2.

Wyróżnij **Zapisz w U1** lub **Zapisz w U2** i naciśnij ►.

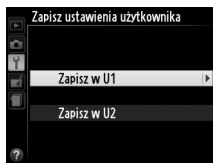

5 Zapisz ustawienia użytkownika.

Wyróżnij **Zapisz ustawienia** i naciśnij OK, aby przypisać ustawienia wybrane w krokach 1 i 2 do położenia pokrętki trybu pracy wybranego w kroku 4.

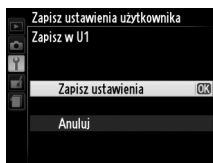

Wczytywanie ustawień użytkownika

Wystarczy przekręcić pokrętkę trybu pracy w położenie U 1, aby wczytać ustawienia przypisane do **Zapisz w U1**, lub w położenie U 2, aby wczytać ustawienia przypisane do **Zapisz w U2**.

Pokrętkę trybu pracy

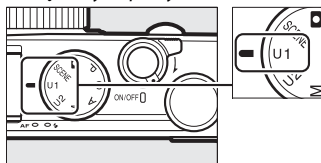

Resetowanie ustawień użytkownika

Aby przywrócić wartości domyślne U 1 lub U 2:

1 Wybierz **Resetuj ustaw. użytkownika.**

Naciśnij przycisk MENU, aby wyświetlić menu. Wyróżnij **Resetuj ustaw. użytkownika** w menu ustawień i naciśnij ►.

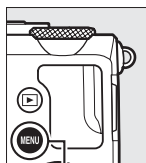

Przycisk MENU

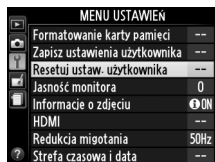

2 Wybierz **Resetuj U1** lub **Resetuj U2.**

Wyróżnij **Resetuj U1** lub **Resetuj U2** i naciśnij ►.

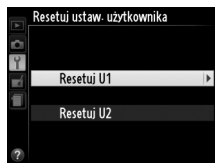

3 **Resetuj ustaw. użytkownika.**



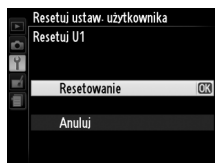



Wyróżnij **Resetowanie** i naciśnij OK. Tryb fotografowania zostanie ustawiony na P.



Tryb wyzwala migawki

Tryby: zdjęcia pojedyncze, zdjęcia seryjne, samowyzwalacz, zdalne wyzwala migawki i film

Można wybierać spośród następujących trybów wyzwala migawki:

Tryb	Opis
	Pojedyncze zdjęcie: każde naciśnięcie spustu migawki powoduje zrobienie jednego zdjęcia.
	Seryjne: tak długo, jak spust migawki jest wciśnięty do końca, aparat rejestruje zdjęcia z szybkością około czterech klatek na sekundę (kl./s).
	Samowyzwalacz: używaj samowyzwalacza do autoportretów lub zmniejszania poruszenia spowodowanego drganiem aparatu (□ 66).
	Zdalne z opóź. (ML-L3): migawka jest wyzwala 2 s po naciśnięciu spustu migawki na opcjonalnym pilocie zdalnego sterowania ML-L3 (□ 231) (□ 66).
	Zdalne natychm. (ML-L3): migawka jest wyzwala po naciśnięciu spustu migawki na opcjonalnym pilocie zdalnego sterowania ML-L3 (□ 231) (□ 66).
	Nagrywanie filmu: nagrywanie filmu rozpoczyna się po wciśnięciu spustu migawki do końca i kończy się po ponownym naciśnięciu spustu migawki (□ 38).

Tryb seryjnego wyzwalania migawki

Trybu seryjnego wyzwalania migawki nie można używać w połączeniu z wbudowaną lampą błyskową. Złóż lamę błyskową lub wyłącz ją (☐ 112–116) przed rozpoczęciem fotografowania w trybie seryjnego wyzwalania migawki.

Rozmiar bufora

Szacunkowa liczba zdjęć, która może być przechowywana w buforze pamięci przy bieżących ustawieniach, jest wyświetlana na liczniku zdjęć na monitorze, gdy spust migawki jest wciśnięty do połowy (w buforze może być przechowywanych do 26 dużych zdjęć o jakości JPEG normal lub 9 dużych zdjęć o jakości RAW + JPEG fine, ale liczba zdjęć, jaką można zrobić przed spadkiem szybkości rejestracji zdjęć zależy od warunków fotografowania i parametrów karty pamięci). Ilustracja przedstawia widok ekranu w sytuacji, gdy w buforze pozostało wolne miejsce na około 17 zdjęć.



Bufor pamięci

Aparat jest wyposażony w bufor pamięci do tymczasowego przechowywania zdjęć, co pozwala na kontynuowanie robienia zdjęć, podczas gdy zrobione zdjęcia są zapisywane na karcie pamięci. Można zrobić do 100 zdjęć jedno po drugim.

Podczas zapisywania zdjęć na karcie pamięci świeci się dioda AF/dioda dostępu do karty pamięci (☐ 23). W zależności od warunków fotografowania i parametrów karty pamięci zapis może trwać od kilku sekund do kilku minut. *Nie wyjmuj karty pamięci oraz nie wyjmuj ani nie odłączaj źródła zasilania, dopóki dioda dostępu się świeci.* Jeśli aparat zostanie wyłączony, gdy w buforze znajdują się dane, zasilanie aparatu nie wyłączy się, zanim wszystkie zdjęcia z bufora nie zostaną zapisane. Jeśli akumulator rozładuje się, gdy w buforze pozostają zdjęcia, spust migawki zostanie zablokowany, a zdjęcia zostaną przeniesione na kartę pamięci.

Menu fotografowania

Tryb wyzwalania migawki można również wybrać przy pomocy opcji **Tryb wyzwalania migawki** w menu fotografowania (☐ 176).

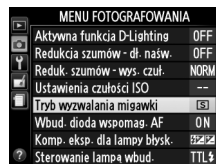

Tryby samowyzwalacza i zdalnego sterowania

Samowyzwalacz i opcjonalny pilot zdalnego sterowania ML-L3 (☞ 231) pozwalają fotografowi znajdować się w pewnej odległości od aparatu w momencie robienia zdjęcia.

1 Zamocuj aparat na statywie.

Zamocuj aparat na statywie lub ustaw go na stabilnej, poziomej powierzchni.

2 Wybierz tryb wyzwalania migawki.

Wybierz tryb

☞ **Samowyzwalacz,**

☞ **2s Zdalne z opóź. (ML-L3)**

lub ☞ **Zdalne natychm.**

(ML-L3) (☞ 63; zwróć uwagę,

że jeśli przez około minutę po

wybraniu trybu zdalnego sterowania nie wykona się żadnych czynności, aparat wyłączy się automatycznie).

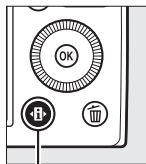

Przycisk 



Ekran Informacje

3 Wykadruj i zrób zdjęcie.

Tryb samowyzwalacza: naciśnij spust migawki do połowy w celu ustawienia ostrości, po czym wciśnij spust migawki do końca. Dioda samowyzwalacza najpierw zacznie migać, a potem przestanie migać dwie sekundy przed zarejestrowaniem zdjęcia. Migawka zostanie wyzwolona dziesięć sekund po uruchomieniu samowyzwalacza.

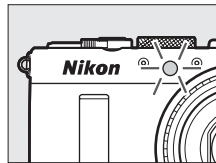

Tryb zdalnego sterowania (ML-L3): z odległości 5 m lub mniejszej skieruj nadajnik pilota ML-L3 na odbiornik podczerwieni z przodu aparatu (📖 3), a następnie naciśnij spust migawki na pilocie ML-L3, aby ustawić ostrość i zrobić zdjęcie. *W trybie zdalnym z opóźnieniem* dioda samowyzwalacza

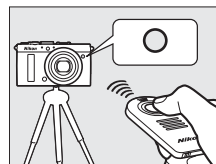

zaświeci się na około dwie sekundy przed zwolnieniem migawki. *W trybie zdalnym natychmiastowym* dioda samowyzwalacza mignie po wyzwoleniu migawki.





Wyłączenie aparatu anuluje tryb samowyzwalacza oraz tryb zdalnego wyzwolania migawki i powoduje przywrócenie wybranego wcześniej trybu wyzwolania migawki.

Przed użyciem pilota zdalnego sterowania ML-L3

Przed pierwszym użyciem pilota ML-L3 zdejmij przezroczystą plastikową izolację baterii.

Fotografowanie ze zdalnym sterowaniem

Zwróć uwagę, że migawka może nie zareagować na pilota zdalnego sterowania ML-L3, jeśli za aparatem znajduje się jasne źródło światła.

W trybach wyzwiania migawki  (zdalnym natychmiastowym (ML-L3)) oraz  2s (zdalnym z opóźnieniem (ML L3)) aparat reaguje jedynie na spust migawki na pilocie ML-L3.

Korzystanie z wbudowanej lampy błyskowej

Aby użyć lampy błyskowej, przesunąć dźwignię podnoszenia lampy błyskowej, aby podnieść lampę błyskową przed rozpoczęciem fotografowania. Lampa błyskowa nie będzie emitować błysku, jeśli zostanie podniesiona podczas odliczania czasu przez samowyzwalacz lub licznik czasu zdalnego wyzwiania z opóźnieniem.

Zwróć uwagę, że podczas korzystania z lampy błyskowej w trybie samowyzwalacza w momencie emisji błysku przez lampę błyskową zrobione zostanie tylko jedno zdjęcie, niezależnie od liczby ekspozycji wybranej dla **Samowyzwalacz** w menu ustawień ( 188). W trybach zdalnego sterowania lampa rozpocznie się ładować po wybraniu trybu zdalnego sterowania. Po naładowaniu lampa będzie automatycznie emitować błysk w razie potrzeby.

Aparat zareaguje na naciśnięcie spustu migawki pilota ML-L3 dopiero po naładowaniu lampy błyskowej. W trybach lampy błyskowej obsługujących redukcję efektu czerwonych oczu wyzwolenie migawki zostanie opóźnione o około sekundę w celu umożliwienia przeprowadzenia redukcji efektu czerwonych oczu.

Informacje dodatkowe

Opcji **Samowyzwalacz** i **Oczek. na zdal. ster. (ML-L3)** z menu ustawień można używać do wybierania opóźnienia samowyzwalacza i liczby rejestrowanych zdjęć, a także czasu, przez jaki aparat będzie czekać na sygnał z pilota ( 188, 189).

Jakość i wielkość zdjęcia

Od kombinacji ustawień jakości i wielkości zdjęcia zależy, ile pamięci będzie ono zajmować na karcie pamięci. Większe zdjęcia o wyższej jakości można drukować w większych rozmiarach, ale wymagają one jednocześnie więcej pamięci, co oznacza, że mniej takich zdjęć można zapisać na karcie pamięci (☐ 252).

Jakość zdjęcia

Wybierz format pliku i stopień kompresji (jakość zdjęcia).

Opcja	Typ pliku	Opis
NEF (RAW) + JPEG fine	NEF/JPEG	Rejestrowane są dwa zdjęcia: jedno zdjęcie w formacie NEF (RAW) i jedno zdjęcie JPEG o jakości „fine”.
NEF (RAW) + JPEG normal		Rejestrowane są dwa zdjęcia: jedno zdjęcie w formacie NEF (RAW) i jedno zdjęcie JPEG o jakości „normal”.
NEF (RAW) + JPEG basic		Rejestrowane są dwa zdjęcia: jedno zdjęcie w formacie NEF (RAW) i jedno zdjęcie JPEG o jakości „basic”.
NEF (RAW)	NEF	Nieprzetworzone dane z matrycy są zapisywane bezpośrednio na karcie pamięci. Ustawienia, takie jak balans bieli i kontrast, można dostosować po zakończeniu fotografowania.
JPEG fine	JPEG	Zapisywanie zdjęć JPEG ze stopniem kompresji wynoszącym około 1 : 4 (jakość „fine”).
JPEG normal		Zapisywanie zdjęć JPEG ze stopniem kompresji wynoszącym około 1 : 8 (jakość „normal”).
JPEG basic		Zapisywanie zdjęć JPEG ze stopniem kompresji wynoszącym około 1 : 16 (jakość „basic”).



1 Naciśnij przycisk .

Na ekranie zostaną wyświetlone informacje zdjęciowe.

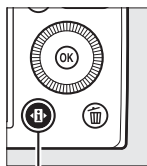

Przycisk 



Ekran Informacje

2 Wyświetl opcje jakości zdjęcia.

Wyróżnij bieżącą jakość zdjęcia na ekranie Informacje i naciśnij .

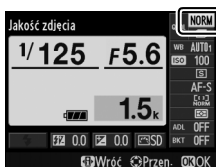

3 Wybierz typ pliku.

Wyróżnij opcję i naciśnij . Aby powrócić do trybu fotografowania, naciśnij spust migawki do połowy.



Zdjęcia w formacie NEF (RAW)

Zwróć uwagę, że wybrana opcja wielkości zdjęcia nie będzie miała wpływu na wielkość zdjęć w formacie NEF (RAW). Bracketing balansu bieli (☐ 123) jest niedostępny, gdy wybrana jest jakość zdjęcia NEF (RAW) lub NEF (RAW)+JPEG.

Zdjęcia w formacie NEF (RAW) można wyświetlać w aparacie lub przy pomocy oprogramowania, takiego jak Capture NX 2 (dostępne osobno; ☐ 231) lub ViewNX 2 (dostępne na dołączonej płycie CD ViewNX 2). Kopie w formacie JPEG zdjęć w formacie NEF (RAW) można tworzyć za pomocą opcji **Przetwarzanie NEF (RAW)** z menu retuszu (☐ 209).

NEF (RAW) + JPEG

Podczas odtwarzania w aparacie zdjęć zapisanych przy ustawieniu NEF (RAW) + JPEG wyświetlane jest tylko zdjęcie w formacie JPEG. Usunięcie zdjęć zarejestrowanych przy tych ustawieniach powoduje usunięcie zarówno zdjęć w formacie NEF, jak i JPEG.

Menu fotografowania

Jakość zdjęć można również ustawić przy pomocy opcji **Jakość zdjęcia** w menu fotografowania (☐ 176).



Informacje dodatkowe

Jakość i wielkość zdjęć można również zmieniać, przekręcając pokrętko sterowania, jednocześnie trzymając wciśnięty przycisk ISO (Fn2) (☐ 194). Informacje na temat używania przycisku Fn1 do rejestrowania zdjęć w formacie NEF (RAW) znajdują się na stronie 193.



Wielkość zdjęcia

Wybierz wielkość zdjęć JPEG:

Wielkość zdjęcia	Wielkość (w pikselach)	Rozmiar odbitki (w cm)*
L Duża	4928 × 3264	41,7 × 27,6
M Średnia	3696 × 2448	31,3 × 20,7
S Mała	2464 × 1632	20,9 × 13,8

* Przybliżony rozmiar dla druku z rozdzielczością 300 dpi. Rozmiar odbitki w calach równa się wielkości zdjęcia w pikselach podzielonej przez rozdzielczość drukarki wyrażoną w punktach na cal (ang. dots per inch – dpi; 1 cal = około 2,54 cm).

1 Naciśnij przycisk .

Na ekranie zostaną wyświetlone informacje zdjęciowe.

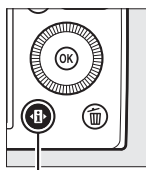

Przycisk 



Ekran Informacje

2 Wyświetl opcje wielkości zdjęcia.

Wyróżnij bieżącą wielkość zdjęcia na ekranie Informacje i naciśnij .



3 Wybierz wielkość zdjęcia.

Wyróżnij opcję i naciśnij . Aby powrócić do trybu fotografowania, naciśnij spust migawki do połowy.

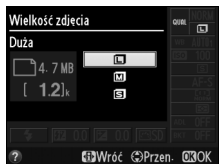

Menu fotografowania

Wielkość zdjęcia można również ustawić za pomocą opcji **Wielkość zdjęcia** w menu fotografowania (☞ 176).



Przycisk ISO (Fn2)

Jakość i wielkość zdjęć można również zmieniać, przekręcając pokrętkę sterowania, jednocześnie trzymając wciśnięty przycisk **ISO (Fn2)** (☞ 194).



Ostrość

Wybierak trybu ustawiania ostrości służy do wybierania trybu ustawiania ostrości spośród następujących trybów: normalny autofokus, autofokus do zdjęć makro, ręczne ustawianie ostrości.

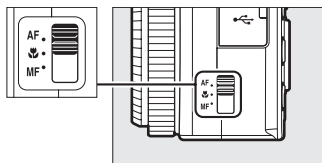

Użytkownik może również wybrać pole ostrości do automatycznego lub ręcznego ustawiania ostrości (☐ 75, 80)

lub używać blokady ostrości w celu zmiany kompozycji zdjęcia po ustawieniu ostrości (☐ 79).



Wybierak trybu ustawiania ostrości

Tryb normalnego autofokusa i tryb autofokusa do zdjęć makro

Używaj normalnego autofokusa do ustawiania ostrości na obiekty znajdujące się w odległości około 50 cm lub więcej przed obiektywem, a autofokusa do zdjęć makro używaj do ustawiania ostrości na kwiaty, owady lub inne małe obiekty w odległości około 10 cm lub większej. Zwróć uwagę, że nawet gdy wybrane jest **AF** (normalny autofokus), autofokus do zdjęć makro jest używany, gdy  lub  jest wybrane w trybie programów tematycznych.

Autofokus z możliwością ustawienia ręcznego

Po wciśnięciu spustu migawki do połowy w celu ustawienia ostrości przy pomocy autofokusa możesz dokonać ręcznej regulacji ustawienia ostrości, trzymając spust migawki wciśnięty do połowy i jednocześnie obracając pierścieniem ustawiania ostrości (☐ 80). Aby ponownie ustawić ostrość przy pomocy autofokusa, zabierz palec ze spustu migawki, po czym ponownie naciśnij spust do połowy.

Autofokus

Tryb autofokusa

Można wybierać pomiędzy następującymi trybami autofokusa.

Opcja	Opis
AF-S Pojedynczy AF	Do fotografowania nieruchomych obiektów. Ostrość jest zablokowana, gdy spust migawki jest wciśnięty do połowy.
AF-F Tryb ciągłego AF	Do fotografowania ruchomych obiektów. Aparat ustawia ostrość w sposób ciągły do momentu naciśnięcia spustu migawki. Ostrość jest zablokowana, gdy spust migawki jest wciśnięty do połowy.

- 1 Naciśnij przycisk .**
Na ekranie zostaną wyświetlone informacje zdjęciowe.

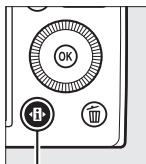



Przycisk 

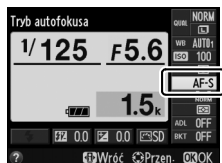

Ekran Informacje

- 2 Wyświetl tryby autofokusa.**
Wyróżnij bieżący tryb autofokusa na ekranie Informacje i naciśnij .







- 3 Wybierz tryb.**
Wyróżnij opcję i naciśnij .
Aby powrócić do trybu fotografowania, naciśnij spust migawki do połowy.





Tryb pola AF

Wybierz sposób wyboru pola ostrości dla autofokusa w trybach innych niż .

Opcja	Opis
 AF z priorytet. ostr. twarzy	Aparat automatycznie wykrywa twarze fotografowanych osób i ustawia na nich ostrość. Stosuj do portretów.
 Szerokie pole AF	Stosuj do robienia zdjęć z ręki podczas fotografowania krajobrazów i pozostałych obiektów innych niż portretowe. Przy pomocy wybieraka wielofunkcyjnego ustaw położenie pola ostrości.
 Normalne pole AF	Użyj do ustawiania ostrości punktowo na wybranym miejscu w kadrze.
 AF ze śledzeniem obiektu	Śledzenie wybranego obiektu poruszającego się przez kadr.

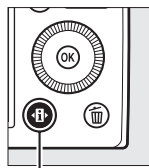
- 1 Naciśnij przycisk .**
Na ekranie zostaną wyświetlone informacje zdjęciowe.



Przycisk 

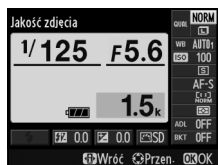

Ekran Informacje

- 2 Wyświetl opcje trybu pola AF.**
Wyróżnij bieżący tryb pola AF na ekranie Informacje i naciśnij .

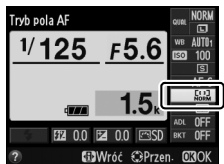

3 Wybierz tryb pola AF.

Wyróżnij opcję i naciśnij **OK**.

Aby powrócić do trybu fotografowania, naciśnij spust migawki do połowy.



AF z priorytet. ostr. twarzy: aparat automatycznie wykrywa fotografowane osoby i ustawia na nie ostrość; wybrana osoba jest oznaczona podwójną żółtą ramką (jeśli aparat wykryje wiele twarzy, maksymalnie 35, ustawi ostrość na najbliższej twarzy; aby wybrać inną osobę, użyj wybieraka wielofunkcyjnego). Jeśli aparat nie jest już w stanie wykryć fotografowanej osoby (ponieważ np. ta osoba odwróciła twarz od obiektywu), ramka nie będzie wyświetlana, a aparat ustawi ostrość za pomocą normalnego pola AF.





Pole ostrości

Szerokie pole AF/Normalne pole AF:

przy pomocy wybieraka wielofunkcyjnego ustaw pole ostrości w dowolnym miejscu kadru lub naciśnij **OK**, aby umieścić pole ostrości w centrum kadru.



Pole ostrości

AF ze śledzeniem obiektu: umieść pole ostrości na fotografowanym obiekcie i naciśnij . Pole ostrości będzie podążać za wybranym obiektem poruszającym się przez kadr. Aby zakończyć śledzenie obiektu, naciśnij  ponownie.



Pole ostrości

Zwróć uwagę, że aparat może nie być w stanie śledzić obiektów, które poruszają się szybko, opuszczają kadr lub są zasłonięte przez inne obiekty, w widoczny sposób zmieniają rozmiar, kolor bądź jasność, są za małe, za duże, za ciemne lub mają kolor albo jasność zbliżone do tła.



Blokada ostrości

Jeśli aparat nie jest w stanie ustawić ostrości przy pomocy autofokusa (☐ 75), użyj blokady ostrości do ponownego skomponowania kadru po ustawieniu ostrości na innym obiekcie znajdującym się w tej samej odległości, co wyjściowy fotografowany obiekt.

1 Ustaw ostrość.

Umieść fotografowany obiekt w wybranym polu ostrości i wciśnij spust migawki do połowy w celu rozpoczęcia ustawiania ostrości. Sprawdź, czy pole ostrości jest wyświetlone na zielono. Ostrość jest zablokowana, gdy spust migawki jest wciśnięty do połowy.



2 Zmień kompozycję kadru i zrób zdjęcie.

Nie zmieniaj odległości pomiędzy aparatem a obiektem, gdy ostrość jest zablokowana. Jeśli obiekt przemieści się, ponownie ustaw ostrość na nową odległość.



Przycisk Fn1

Blokadę ostrości można także przypisać do przycisku Fn1 (☐ 193), a wtedy blokadę ostrości można zachować pomiędzy zdjęciami, trzymając przycisk Fn1 wciśnięty.

Ręczne ustawianie ostrości

Aby ustawić ostrość ręcznie, obracaj pierścieniem ustawiania ostrości, aż fotografowany obiekt będzie ostry (im szybciej obraca się pierścieniem, tym szybciej przebiega regulacja ostrości). Aby powiększyć widok na monitorze w celu dokładnego ustawienia ostrości, naciśnij przycisk . Gdy widok przez obiektyw jest przybliżony, wybieraka wielofunkcyjnego można używać do przechodzenia do obszarów kadru niewidocznych na monitorze.

Wskaźnik odległości po prawej stronie ekranu przedstawia przybliżoną odległość zdjęciową (rzeczywista odległość zdjęciowa różni się w zależności od przysłony) w metrach lub stopach. Jednostkę miary można wybrać przy pomocy opcji **Jedn. skali odległości MF** w menu ustawień ( 192).

Wybierak trybu ustawiania ostrości

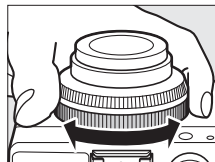
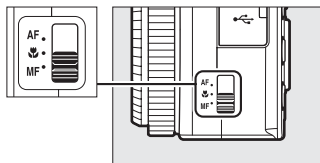

Wskaźnik odległości



ISO

Czułość ISO

Im wyższa czułość ISO, tym mniej światła potrzeba do zrobienia zdjęcia, co pozwala na skrócenie czasu otwarcia migawki lub większe przymknięcie przysłony, ale zwiększa prawdopodobieństwo występowania szumów na zdjęciu (losowo rozmieszczone jasne piksele, mgła lub linie). Ryzyko występowania szumów jest szczególnie wysokie przy ustawieniach od Hi 0,3 (odpowiednik ISO 8000) do Hi 2 (odpowiednik ISO 25600). Wybranie ustawienia **Automatyczny** pozwala aparatowi automatycznie ustawiać czułość ISO z zakresu od ISO 100 do ISO 3200 w reakcji na warunki oświetlenia.

Tryb	Czułość ISO
 SCENE	Automatyczny; 100–6400 w krokach co $\frac{1}{3}$ EV; Hi 0,3; Hi 0,7; Hi 1, Hi 2
P, S, A, M	100–6400 w krokach co $\frac{1}{3}$ EV; Hi 0,3; Hi 0,7; Hi 1, Hi 2

- 1 Naciśnij przycisk .**
Na ekranie zostaną wyświetlone informacje zdjęciowe.

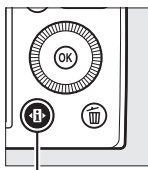

Przycisk 

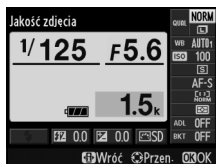

Ekran Informacje

- 2 Wyświetl opcje czułości ISO.**
Wyróżnij bieżącą czułość ISO na ekranie Informacje i naciśnij .

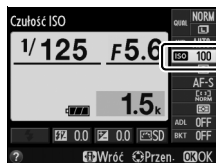

3 Wybierz czułość ISO.

Wyróżnij opcję i naciśnij **OK**.

Aby powrócić do trybu fotografowania, naciśnij spust migawki do połowy.



ISO

Automatyczny

Po przekręceniu pokrętki trybu pracy w położenie P, S, A lub M po wybraniu opcji **Automatyczny** dla czułości ISO w innym trybie, przywrócona zostanie czułość ISO wybrana jako ostatnia w trybie P, S, A lub M.

Menu fotografowania

Czułość ISO można również ustawić za pomocą opcji **Ustawienia czułości ISO** w menu fotografowania (☐ 176).

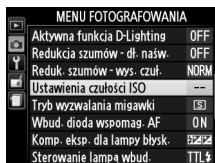

Informacje dodatkowe

Informacje na temat włączania automatycznego doboru czułości ISO w trybach P, S, A lub M znajdują się na stronie 83. Informacje na temat używania opcji **Reduk. szumów - wys. czuł.** w menu fotografowania w celu zmniejszania szumów przy wysokich czułościach ISO znajdują się na stronie 179. Informacje na temat używania przycisku **ISO** (Fn2) i pokrętki sterowania w celu wybierania czułości ISO znajdują się na stronie 194.

Automatyczny dobór ISO

(Tylko tryby P, S, A i M)

Jeśli **Włączony** jest wybrane dla **Ustawienia czułości ISO** > **Automatyczny dobór ISO** w menu fotografowania, czułość ISO będzie automatycznie regulowana, jeśli uzyskanie optymalnej ekspozycji z wartością wybraną przez użytkownika będzie niemożliwe (czułość ISO jest odpowiednio dostosowywana w trakcie używania lampy błyskowej).

- 1 Wybierz Automatyczny dobór ISO dla Ustawienia czułości ISO w menu fotografowania.**

Naciśnij przycisk MENU, aby wyświetlić menu. Wybierz **Ustawienia czułości ISO** w menu fotografowania, wyróżnij **Automatyczny dobór ISO** i naciśnij ►.

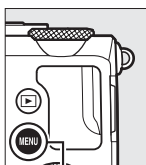

Przycisk MENU

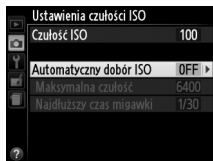

- 2 Wybierz Włączony.**

Wyróżnij **Włączony** i naciśnij **OK** (jeśli wybrane jest **Wyłączony**, czułość ISO pozostanie ustawiona na stałe na wartość wybraną przez użytkownika).

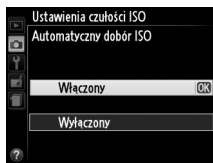



ISO

3 Dostosuj ustawienia.

Maksymalną wartość dla automatycznego doboru ISO można wybrać przy pomocy

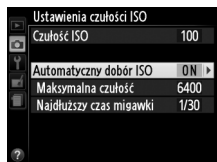
Maksymalna czułość
(minimalna wartość dla



automatycznego doboru ISO jest automatycznie ustawiona na ISO 100). W trybach P i A czułość będzie regulowana, tylko jeśli doszłoby do niedoświetlenia przy zastosowaniu czasu otwarcia migawki wybranego dla **Najdłuższy czas migawki** ($1/1000-1$ s). Czas otwarcia migawki dłuższy od najdłuższej wartości może zostać użyty, gdy nie będzie możliwe uzyskanie optymalnej ekspozycji przy użyciu czułości ISO wybranej dla ustawienia **Maksymalna czułość**. Naciśnij , aby wyjść z menu po zakończeniu regulacji ustawień.

ISO

Automatyczny dobór ISO



Prawdopodobieństwo wystąpienia szumów (losowo rozmieszczonych jasnych pikseli, mgły lub linii) jest wyższe przy wyższych wartościach czułości. W celu ograniczenia użyj opcji **Reduk. szumów - wys. czuł.** z menu fotografowania (patrz strona 176). Zwróć uwagę, że czułość ISO może automatycznie wzrastać podczas korzystania z opcji automatycznego doboru czułości ISO w połączeniu z trybami lampy błyskowej zsynchronizowanymi z długimi czasami ekspozycji (są one dostępne dla wbudowanej lampy błyskowej oraz opcjonalnych lamp błyskowych wymienionych na stronie 226), co może uniemożliwiać aparatowi wybranie długiego czasu otwarcia migawki.



Ekspozycja

Pomiar ekspozycji

Wybierz sposób ustawiania ekspozycji przez aparat w trybach P, S, A i M (w innych trybach aparat dobiera metodę pomiaru ekspozycji automatycznie).

Metoda	Opis
 Pomiar matrycowy	Zapewnia naturalne rezultaty w większości sytuacji. Aparat dokonuje pomiaru szerokiego pola kadru i ustawia ekspozycję zgodnie z rozkładem tonów, kolorami i kompozycją.
 Pomiar centralnie ważony	Aparat mierzy cały kadr, ale przypisuje największą wagę do obszaru centralnego. Typowy sposób pomiaru stosowany do zdjęć portretowych.
 Pomiar punktowy	Aparat dokonuje pomiaru jedynie w bieżącym polu ostrości, co umożliwia dokonywanie pomiaru obiektów znajdujących się poza centrum kadru. Zapewnia to poprawną ekspozycję fotografowanego obiektu, nawet jeśli tło jest dużo jaśniejsze lub ciemniejsze.



- 1 Naciśnij przycisk .**
Na ekranie zostaną wyświetlone informacje zdjęciowe.

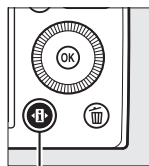

Przycisk 

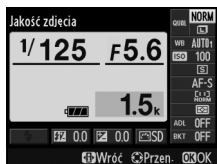

Ekran Informacje

- 2 Wyświetl opcje pomiaru ekspozycji.**

Wyróżnij bieżącą metodę pomiaru ekspozycji na ekranie Informacje i naciśnij .



- 3 Wybierz metodę pomiaru ekspozycji.**

Wyróżnij opcję i naciśnij . Aby powrócić do trybu fotografowania, naciśnij spust migawki do połowy.

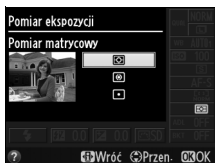

Informacje dodatkowe

Informacje na temat używania przycisku ISO (Fn2) i pokręć sterowania do wybierania metody pomiaru ekspozycji znajdują się na stronie 194.

Kompensacja ekspozycji

(Tylko tryby P, Si A)

Kompensacja ekspozycji służy do modyfikowania wartości ekspozycji proponowanej przez aparat, umożliwiając rozjaśnianie i przyciemnianie zdjęć. Jest najskuteczniejsza w połączeniu z pomiarem centralnie ważonym lub punktowym (☐ 85). Wybieraj spośród wartości od -5 EV (niedoświetlenie) do $+5$ EV (prześwietlenie) w krokach co $1/3$ EV. Ogólnie rzecz biorąc, wybieranie wartości dodatnich powoduje, że fotografowany obiekt staje się jaśniejszy, a wartości ujemnych, że staje się ciemniejszy.



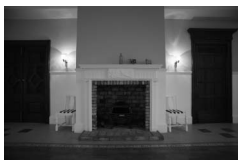

-1 EV



Bez kompensacji ekspozycji



$+1$ EV

Aby wybrać wartość kompensacji ekspozycji, naciśnij przycisk  (/☉/☉) i obracaj pokrętkę sterowania, aż żądana wartość zostanie wyświetlona na monitorze.

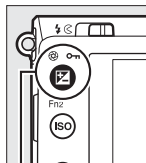

Przycisk
 (/☉/☉)

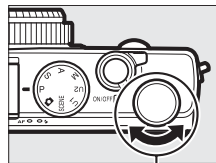

Pokrętko sterowania

Normalną ekspozycję można przywrócić, ustawiając wartość kompensacji na ± 0 . Wyłączenie aparatu nie powoduje zresetowania wartości kompensacji ekspozycji.



Ekran Informacje

Kompensację ekspozycji można również regulować, wybierając bieżące ustawienie kompensacji ekspozycji na ekranie Informacje (☐ 7).

Korzystanie z lampy błyskowej

Podczas korzystania z lampy błyskowej kompensacja ekspozycji wpływa zarówno na ekspozycję tła, jak i moc błysku. Opcji **Komp. eksp. dla lampy błysk.** w menu fotografowania (☐ 180) można używać do ograniczania wpływu kompensacji ekspozycji jedynie do tła.

Tryb M

W trybie M kompensacja ekspozycji ma wpływ tylko na wskaźnik ekspozycji. Czas otwarcia migawki i przysłona pozostają niezmienione. Wartość wybrana dla kompensacji ekspozycji w innych trybach pozostaje włączona po wybraniu trybu M.



Informacje dodatkowe

Informacje na temat automatycznego modyfikowania ekspozycji w serii zdjęć znajdują się na stronie 123. Informacje na temat używania przycisku Fn1 i pokrętła sterowania do regulacji kompensacji ekspozycji znajdują się na stronie 193.



Opcje balansu bieli

Balans bieli zapewnia, że barwy na zdjęciu nie zmieniają się pod wpływem barwy źródła światła. Automatyczny balans bieli jest zalecany dla większości źródeł światła. W trybach P, S, A i M w razie potrzeby i w zależności od rodzaju źródła światła można wybierać inne wartości:

Opcja		Temp. barwowa *	Opis
AUTO	Automatyczny	3500–8000 K	Automatyczna regulacja balansu bieli. Ustawienie zalecane w większości sytuacji.
	Normalny		
	Zach. ciepłe barwy światła		
	Światło żarowe	3000 K	Stosuj przy oświetleniu żarowym.
	Światło jarzeniowe		Używaj przy oświetleniu:
	Lampy sodowe	2700 K	<ul style="list-style-type: none"> Lampami sodowymi (stosowanymi w obiektach sportowych).
	Ciepłe białe jarzeniowe	3000 K	<ul style="list-style-type: none"> Ciepłym białym światłem jarzeniowym.
	Białe jarzeniowe	3700 K	<ul style="list-style-type: none"> Białym światłem jarzeniowym.
	Zimne białe jarzeniowe	4200 K	<ul style="list-style-type: none"> Zimnym białym światłem jarzeniowym.
	Białe dzienne jarzeniowe	5000 K	<ul style="list-style-type: none"> Dziennym białym światłem jarzeniowym.
	Dzienne jarzeniowe	6500 K	<ul style="list-style-type: none"> Dziennym światłem jarzeniowym.
	Rtęciowe wys. temperatury	7200 K	<ul style="list-style-type: none"> Źródłami światła o wysokiej temperaturze barwowej (np. lampami rtęciowymi).
	Światło słoneczne	5200 K	Stosuj dla obiektów oświetlonych bezpośrednio światłem słonecznym.

Opcja	Temp. barwowa*	Opis
Lampa błyskowa	5400 K	Używaj w połączeniu z wbudowaną lub opcjonalną lampą błyskową.
Pochmurno	6000 K	Stosuj przy oświetleniu naturalnym w ciągu dnia, przy dużym zachmurzeniu.
Cień	8000 K	Stosuj dla obiektów w cieniu przy oświetleniu naturalnym w ciągu dnia.
PRE Pomiar manualny	—	Użyj fotografowanego obiektu, źródła światła lub istniejącego zdjęcia jako wzorca dla balansu bieli (☐ 94).

* Wszystkie wartości są przybliżone i nie uwzględniają precyzyjnej korekty (jeśli dotyczy).

1 Naciśnij przycisk

Na ekranie zostaną wyświetlone informacje zdjęciowe.

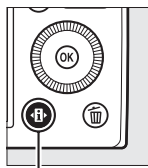

Przycisk

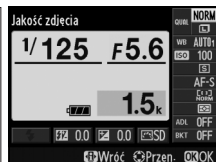

Ekran Informacje

2 Wyświetl opcje balansu bieli.

Wyróżnij bieżące ustawienie balansu bieli na ekranie Informacje i naciśnij .

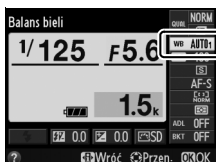

3 Wybierz opcję balansu bieli.

Wyróżnij opcję i naciśnij . Aby powrócić do trybu fotografowania, naciśnij spust migawki do połowy.



Menu fotografowania













Balans bieli można dostosować za pomocą opcji **Balans bieli** z menu fotografowania (□ 176), której można również użyć do precyzyjnej korekty balansu bieli (□ 92) lub pomiaru manualnego wartości balansu bieli (□ 94).

Opcja **Automatyczny** w menu **Balans bieli** oferuje wybór ustawień **Normalny** i **Zach. ciepłe barwy światła**, co pozwala zachować ciepłe barwy powstające w wyniku oświetlenia światłem żarowym, a opcji  **Światło jarzeniowe** można użyć do wybrania źródła światła spośród różnych rodzajów żarówek.



Temperatura barwowa

Postrzegany kolor źródła światła jest różny w zależności od obserwatora i innych warunków. Temperatura barwowa to obiektywna miara koloru źródła światła, definiowana w odniesieniu do temperatury, do jakiej należałoby rozgrzać obiekt, aby promieniował on światłem o takiej samej długości fali. Źródła białego światła z temperaturą barwową w zakresie około 5000–5500 K wyglądają na białe, a źródła światła o niższej temperaturze barwowej, np. żarówki, wyglądają na nieznacznie żółte lub czerwone. Źródła światła o wyższej temperaturze barwowej dają natomiast światło o zabarwieniu niebieskim. Opcje balansu bieli aparatu są dostosowane do następujących temperatur barwowych (wszystkie dane liczbowe są przybliżone):

-  (lampy sodowe): **2700 K**
-  (światło żarowe)/
•  (ciepłe białe jarzeniowe): **3000 K**
-  (białe jarzeniowe): **3700 K**
-  (zimne białe jarzeniowe): **4200 K**
-  (białe dzienne jarzeniowe): **5000 K**
-  (światło słoneczne): **5200 K**
-  (lampa błyskowa): **5400 K**
-  (pochmurno): **6000 K**
-  (dzienne jarzeniowe): **6500 K**
-  (rtęciowe wys. temperatury): **7200 K**
-  (cień): **8000 K**

Informacje dodatkowe

Informacje na temat używania przycisku **ISO** (Fn2) i pokrętki sterowania do wybierania balansu bieli znajdują się na stronie 194.

Precyzyjna korekta balansu bieli

Wszystkie opcje balansu bieli poza **Pomiar manualny** można precyzyjnie skorygować w celu skompensowania różnych odcieni barwy źródła światła lub uzyskania na zdjęciu zamierzonej dominanty barwowej.

1 Wybierz opcję balansu bieli w menu fotografowania.

Naciśnij przycisk **MENU**, aby wyświetlić menu. Wybierz **Balans bieli** w menu fotografowania, a następnie

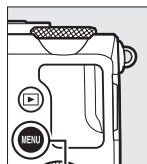

Przycisk MENU



wyróżnij opcję inną niż **Pomiar manualny** i naciśnij ►. Jeśli wybrana jest opcja inna niż **Automatyczny** lub **Światło jarzeniowe**, przejdź do kroku 2. Jeśli wybrane jest **Automatyczny** lub **Światło jarzeniowe**, wyróżnij żądane ustawienie i naciśnij ►.

2 Skoryguj balans bieli.

Skoryguj balans bieli za pomocą wybieraka wielofunkcyjnego. Balans bieli można korygować na osi koloru bursztynowego (A)–niebieskiego (B) oraz osi koloru zielonego (G)–magenta (M). Oś pozioma (bursztynowy–niebieski) odpowiada temperaturze barwowej, podczas gdy oś pionowa (zielony–magenta) daje efekty zbliżone do odpowiednich filtrów kompensacji kolorów (CC).

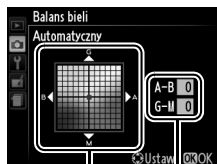

Współrzędne

Korekta

Wzrost intensywności zieleni



Wzrost intensywności magenty

Wzrost intensywności
zieleni



Wzrost intensywności
magenta

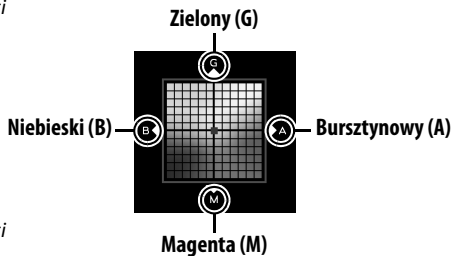

Wzrost intensywności
niebieskiego

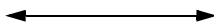

Wzrost intensywności
bursztynowego

3 Naciśnij .

Naciśnij , aby zapisać ustawienia i powrócić do menu fotografowania. Jeśli balans bieli został skorygowany, na monitorze pojawi się gwiazdka („*“).



Korekta balansu bieli

Kolory na osiach korekty mają charakter względny, a nie bezwzględny. Na przykład przesunięcie kursora w stronę symbolu **B** (kolor niebieski), gdy dla balansu bieli wybrane jest „ciepłe” oświetlenie, takie jak  (światło żarowe), przyniesie lekkie „ochłodzenie” zdjęć, ale nie spowoduje pojawienia się na nich dominanty niebieskiej.

Informacje dodatkowe

Jeśli włączony jest braketing balansu bieli, po każdym wyzwoleniu migawki aparat utworzy kilka zdjęć (☐ 123). Balans bieli można modyfikować dla kolejnych zdjęć, „biorąc w nawias” (ang. bracket) wartość aktualnie wybraną dla balansu bieli.

Pomiar manualny

Pomiar manualny umożliwia rejestrowanie i wczytywanie własnych ustawień balansu bieli do fotografowania w mieszanym oświetleniu lub w celu kompensacji źródeł światła o silnej dominancie barwowej. Dostępne są dwie metody ustawiania manualnego balansu bieli:

Metoda	Opis
Zmierz	Neutralny szary lub biały przedmiot należy umieścić w oświetleniu, jakie zostanie użyte podczas rejestracji końcowej fotografii, a balans bieli zostanie zmierzony przez aparat (patrz poniżej).
Użyj zdjęcia	Balans bieli jest kopiowany ze zdjęcia zapisanego na karcie pamięci (☐ 97).



■ Pomiar wartości dla ręcznego pomiaru wartości balansu bieli

Przed przejściem dalej wybierz opcję inną niż  Nagrywanie filmu dla Tryb zwalania migawki (☐ 63).

1 Oświetl obiekt wzorcowy.

Umieść neutralnie szary lub biały obiekt w oświetleniu, w którym mają być robione zdjęcia. Zwróć uwagę, że ekspozycja automatycznie wzrasta o 1 EV podczas pomiaru balansu bieli. W trybie M dostosuj ekspozycję, tak aby wskaźnik ekspozycji wyświetlał ± 0 (☐ 57).

2 Wyświetl opcje balansu bieli.

Naciśnij przycisk MENU, aby wyświetlić menu. Wyróżnij **Balans bieli** w menu fotografowania i naciśnij , aby wyświetlić opcje balansu bieli. Wyróżnij **Pomiar manualny** i naciśnij .



Przycisk MENU

3 Wybierz Zmierz.

Wyróżnij **Zmierz** i naciśnij ►. Zostanie wyświetlone menu przedstawione po prawej stronie. Wyróżnij **Tak** i naciśnij OK.

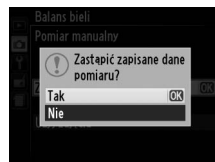

Zanim aparat rozpocznie tryb pomiaru manualnego, wyświetlony zostanie komunikat pokazany po prawej stronie. Kiedy aparat będzie gotowy do przeprowadzenia pomiaru balansu bieli, na monitorze pojawi się migająca ikona **PRE**.

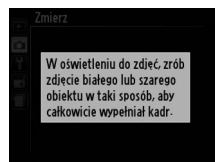

4 Zmierz balans bieli.

Zanim wskaźnik przestanie migać, wykadruj obiekt wzorcowy w taki sposób, aby całkowicie wypełniał ekran, a następnie naciśnij spust migawki do końca. Nie zostanie zarejestrowane żadne zdjęcie. Balans bieli można dokładnie zmierzyć nawet bez ustawiania ostrości.



✓ Pamięć manualnego pomiaru balansu bieli

Aparat może przechowywać tylko jedną wartość balansu bieli naraz. Istniejąca wartość zostanie zastąpiona, kiedy zmierzona zostanie nowa wartość.

✎ Domyślna wartość manualnego pomiaru balansu bieli

Domyślna wartość dla manualnego pomiaru balansu bieli to 5200 K, czyli wartość równa ustawieniu **Światło słoneczne**.



5 Sprawdź rezultaty.

Jeśli aparat był w stanie zmierzyć wartość dla balansu bieli, zostanie wyświetlony komunikat widoczny po prawej stronie.



Jeśli oświetlenie jest zbyt jasne lub zbyt ciemne, aparat może nie być w stanie zmierzyć balansu bieli i wyświetli komunikat widoczny po prawej stronie. Powróć do kroku 4 i zmierz balans bieli ponownie.

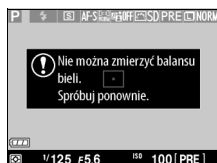

Inne metody pomiaru balansu bieli

Aby włączyć tryb pomiaru (patrz powyżej) po wybraniu zmierzonej wartości pomiaru balansu bieli na ekranie Informacje, naciśnij przycisk  i przytrzymaj go przez kilka sekund. Jeśli balans bieli został przypisany do przycisku ISO (Fn2), tryb manualnego pomiaru balansu bieli można włączyć, trzymając przycisk ISO (Fn2) wciśnięty przez kilka sekund po wybraniu zmierzonej wartości balansu bieli z pamięci przy pomocy przycisku ISO (Fn2) i pokrętła sterowania.

■ ■ Kopowanie balansu bieli ze zdjęcia

Postępuj zgodnie z opisem poniżej, aby skopiować wartość balansu bieli ze zdjęcia zapisanego na karcie pamięci.

1 Wybierz Pomiar manualny.

Naciśnij przycisk MENU, aby wyświetlić menu. Wyróżnij **Balans bieli** w menu fotografowania i naciśnij ►, aby wyświetlić opcje balansu bieli. Wyróżnij **Pomiar manualny** i naciśnij ►.

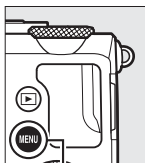

Przycisk MENU



2 Wybierz Użyj zdjęcia.

Wyróżnij **Użyj zdjęcia** i naciśnij ►.

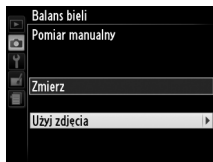

3 Wybierz opcję Wybierz zdjęcie.

Wyróżnij **Wybierz zdjęcie** i naciśnij ► (aby pominąć pozostałe kroki i użyć ostatniego zdjęcia wybranego dla pomiaru balansu bieli, wybierz **To zdjęcie**).

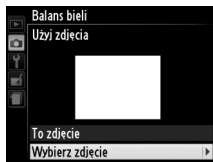

4 Wybierz folder.

Wyróżnij folder zawierający źródłowe zdjęcie i naciśnij przycisk ►.



5 Wyróżnij zdjęcie źródłowe.



6 Skopiuj wartość balansu bieli.

Naciśnij przycisk , aby ustawić balans bieli w pamięci aparatu na balans bieli wyróżnionego zdjęcia.



Sprawdzenie zdjęć

Zdjęcie aktualnie wyróżnione w widoku miniatur można sprawdzić, naciskając . Zdjęcie jest wyświetlane w widoku pełnoekranowym, gdy przycisk pozostaje wciśnięty.

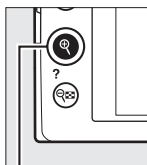

Przycisk 

Korekta zdjęć







Ustawienia Picture Control

(Tylko tryby P, S, A i M)

Unikatowy, opracowany przez firmę Nikon system Picture Control umożliwia współdzielenie ustawień obróbki obrazu, włączając wyostrzenie, kontrast, jasność, nasycenie i odcień, przez zgodne urządzenia i oprogramowanie.

Wybieranie ustawienia funkcji Picture Control

Aparat oferuje sześć gotowych ustawień Picture Control. W trybach P, S, A i M można wybrać ustawienie funkcji Picture Control dopasowane do charakteru fotografowanego obiektu lub typu scenerii (w innych trybach aparat wybiera ustawienie Picture Control automatycznie).

Opcja	Opis
 Standardowe	Standardowa obróbka obrazu w celu uzyskania zrównoważonych efektów. Ustawienie zalecane w większości przypadków.
 Neutralne	Minimalna obróbka obrazu, zapewniająca naturalne efekty. Wybierz w przypadku zdjęć, które będą później intensywnie przetwarzane lub retuszowane.
 Żywe	Zdjęcia są modyfikowane pod kątem uzyskania żywego efektu, typowego dla odbitek fotograficznych. Wybierz w przypadku zdjęć, na których kolory podstawowe mają być uwydatnione.
 Monochromatyczne	Rób zdjęcia monochromatyczne.
 Portret	Przetwarzanie zdjęć portretowych w celu osiągnięcia naturalnego wyglądu faktury skóry i jej wygładzenia.
 Krajobraz	Zapewnia uzyskanie żywych krajobrazów i panoram miejskich.

- 1 Naciśnij przycisk .**
Na ekranie zostaną wyświetlone informacje zdjęciowe.

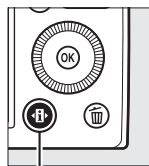

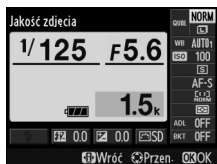

Przycisk 

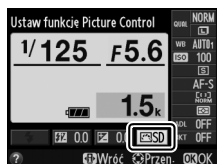

Ekran Informacje

- 2 Wyświetl opcje Picture Control.**
Wyróżnij bieżące ustawienie Picture Control i naciśnij .





- 3 Wybierz ustawienie Picture Control.**
Wyróżnij ustawienie Picture Control i naciśnij . Aby powrócić do trybu fotografowania, naciśnij spust migawki do połowy.



Menu fotografowania

Ustawienia funkcji Picture Control można również wybierać za pomocą opcji **Ustaw funkcję Picture Control** w menu fotografowania ( 176).

Osobiste ustawienia Picture Control

Ustawienia osobiste Picture Control tworzy się poprzez modyfikację istniejących ustawień Picture Control przy pomocy opcji **Dopasuj f. Picture Control** w menu fotografowania ( 106). Osobiste ustawienia funkcji Picture Control można zapisać na karcie pamięci i przenosić pomiędzy aparatami oraz programami obsługującymi podstawową funkcję Picture Control ( 109).



Modyfikowanie ustawień Picture Control

Istniejące gotowe i osobiste ustawienia funkcji Picture Control (☐ 106) można modyfikować pod kątem ich dopasowania do typu scenarii lub zamierzeń twórczych użytkownika. Można wybrać zrównoważoną kombinację wyostżenia, kontrastu i nasycenia, korzystając z opcji **Szybka korekta**, lub manualnie skorygować poszczególne ustawienia.

1 Wyświetl menu Picture Control.

Naciśnij przycisk MENU, aby wyświetlić menu. Wyróżnij **Ustaw funkcję Picture Control** w menu fotografowania i naciśnij ►.

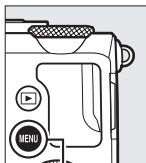

Przycisk MENU



2 Wybierz ustawienie Picture Control.

Wyróżnij żądane ustawienie Picture Control i naciśnij ►.



3 Dostosuj ustawienia.

Naciskaj ▲ lub ▼, aby wyróżnić żądane ustawienie, a następnie naciskaj ◀ lub ▶, aby wybrać wartość (103).

Powtarzaj ten krok, aż wszystkie ustawienia zostaną dostosowane, lub wybierz

opcję **Szybka korekta**, aby wybrać gotową kombinację ustawień.

Wartości domyślne ustawień można przywrócić, naciskając przycisk ⌂.



4 Zapisz zmiany i wyjdź z tego menu.

Naciśnij OK.



Modyfikacje oryginalnych ustawień Picture Control

Ustawienia Picture Control zmodyfikowane w stosunku do ustawień domyślnych są oznaczone gwiazdką („*”).



■ ■ Ustawienia Picture Control

Opcja	Opis
Szybka korekta	Wybór opcji pomiędzy -2 a +2 pozwala ograniczyć lub spotęgować efekt wybranego ustawienia Picture Control poprzez dostosowanie wyostrzenia, kontrastu i nasycenia (zwróć uwagę, że powoduje to wyzerowanie wszystkich korekt wprowadzonych manualnie). Na przykład wybranie wartości dodatnich dla ustawienia Żywe spowoduje jeszcze większe „ożywienie” zdjęć. Opcja niedostępna w przypadku ustawień Picture Control Neutralne , Monochromatyczne lub ustawień osobistych Picture Control.
Korekty manualne (wszystkie ustawienia Picture Control)	Wyostrzenie Umożliwia regulowanie ostrości konturów. Wybierz A , aby automatycznie dostosować wyostrzenie do typu scenerii, lub wybierz wartość z zakresu od 0 (brak wyostrzenia) do 9 (im wyższa wartość, tym większe wyostrzenie).
	Kontrast Można wybrać ustawienie A , które powoduje automatyczne dostosowywanie kontrastu do typu scenerii, lub wybrać wartość z zakresu od -3 do +3 (niższe wartości zapobiegają „wyblaknięciu” oświetlonych obszarów zdjęć portretowych robionych w świetle słonecznym, a wyższe wartości sprzyjają zwiększeniu szczegółowości mglistych krajobrazów i innych obiektów o niewielkim kontraście).
	Jasność Wybranie -1 powoduje zmniejszenie jasności, a +1 jej zwiększenie. Nie ma to wpływu na ekspozycję.
Korekty manualne (nie dotyczy opcji Monochromatyczne)	Nasycenie Umożliwia regulowanie żywości barw. Można wybrać ustawienie A , co powoduje automatyczne dostosowywanie nasycenia do typu scenerii, lub wybrać wartość z zakresu od -3 do +3 (niższe wartości powodują zmniejszanie nasycenia, a wyższe jego zwiększanie).
	Odcień Wybór wartości ujemnych (minimalna to -3) powoduje, że czerwienie zyskują odcień fioletowy, błękitny zielony, a zielenie żółty. Wartości dodatnie (maksymalna to +3) powodują, że czerwienie zyskują odcień pomarańczowy, zielenie niebieski, a błękitny fioletowy.
Korekty manualne (dotyczy tylko opcji Monochromatyczne)	Efekty filtrów Symulacja wpływu filtrów barwnych na zdjęcia monochromatyczne. Wybierz pomiędzy ustawieniami OFF (Wyłączony) , żółty, pomarańczowy, czerwony i zielony (□ 105).
	Zabarwienie Wybierz zabarwienie stosowane w zdjęciach monochromatycznych spośród B&W (czarno-białe), Sepia , Cyanotype (cyjanotypia) – monochromatyczne z niebieskim zabarwieniem), Red (czerwone) , Yellow (żółte) , Green (zielone) , Blue Green (niebiesko-zielone) , Blue (niebieskie) , Purple Blue (niebiesko-fioletowe) , Red Purple (czerwono-fioletowe) (□ 105).



✓ „A” (Automatycznie)

Efekty automatycznego wyostrzenia, kontrastu i nasycenia mogą się zmieniać zależnie od ekspozycji i położenia fotografowanego obiektu w kadrze.

✎ Siatka ustawień Picture Control

Naciśnięcie przycisku \mathcal{Q} w kroku 3 na stronie 102 powoduje wyświetlenie siatki ustawień Picture Control, która ilustruje związek między kontrastem i nasyceniem dla wybranego ustawienia Picture Control, a kontrastem i nasyceniem dla pozostałych ustawień Picture Control (po wybraniu ustawienia **Monochromatyczne** wyświetlany jest tylko kontrast). Zwolnij przycisk \mathcal{Q} , aby powrócić do menu funkcji Picture Control.

Ikony ustawień Picture Control, w których są używane automatyczny kontrast i nasycenie, są wyświetlane na zielono na siatce ustawień Picture Control, a ich linie są równoległe do osi siatki.

✎ Poprzednie ustawienia

Linia pod wartością wyświetlaną w menu Picture Control oznacza poprzednią wartość danego ustawienia. Podczas korygowania ustawień traktuj tę wartość jako punkt odniesienia.

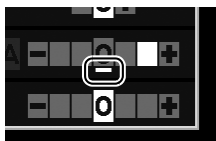
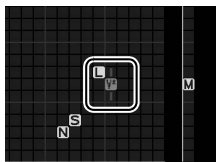
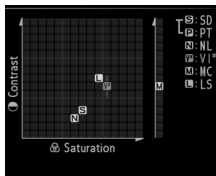

Efekty filtrów (tylko Monochromatyczne)

Opcje w tym menu symulują wpływ filtrów barwnych na fotografii monochromatycznej. Dostępne są następujące efekty filtrów:

Opcja		Opis
Y	Żółty	Zwiększenie kontrastu. Może służyć do zmniejszenia jasności nieba na zdjęciach krajobrazowych.
O	Pomarańczowy	Kolor pomarańczowy zapewnia większy kontrast niż żółty, a czerwony większy kontrast niż pomarańczowy.
R	Czerwony	
G	Zielony	Zmiękczenie odcieni skóry. Przydatne w przypadku zdjęć portretowych.

Zwróć uwagę, że efekty uzyskiwane przy użyciu opcji **Efekty filtrów** są wyraźniejsze niż w przypadku zastosowania fizycznych filtrów szklanych.

Zabarwienie (dotyczy tylko opcji Monochromatyczne)

Naciśnięcie ▼, gdy wybrane jest **Zabarwienie**, powoduje wyświetlenie ustawień nasycenia. Naciskaj ◀ lub ▶, aby wyregulować nasycenie. Korekta nasycenia jest niedostępna po wybraniu ustawienia **B&W** (czarno-białe).



Tworzenie osobistych ustawień Picture Control

Ustawienia Picture Control zapisane fabrycznie w aparacie można modyfikować i zapisywać jako osobiste ustawienia Picture Control.

- 1 Wybierz Dopasuj f. Picture Control.**
Naciśnij przycisk MENU, aby wyświetlić menu. Wyróżnij **Dopasuj f. Picture Control** w menu fotografowania i naciśnij ►.

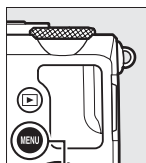

Przycisk MENU





- 2 Wybierz Zapisz/edytuj.**
Wyróżnij **Zapisz/edytuj** i naciśnij ►.



- 3 Wybierz ustawienie Picture Control.**
Wyróżnij istniejące ustawienie Picture Control, a następnie naciśnij ►, lub naciśnij OK, aby przejść do kroku 5 i zapisać kopię wyróżnionego ustawienia Picture Control bez przeprowadzania dalszych modyfikacji.



4 Zmodyfikuj wybrane ustawienie Picture Control.

Więcej informacji można znaleźć na stronie 103. Aby anulować wszelkie zmiany i zacząć od początku od ustawień domyślnych, naciśnij przycisk . Po zakończeniu regulacji ustawień naciśnij .







5 Wybierz docelowe miejsce zapisu.

Wyróżnij docelowe miejsce zapisu dla osobistego ustawienia Picture Control (od C-1 do C-9) i naciśnij .



6 Nazwij ustawienie Picture Control.

Wyświetlone zostanie okno dialogowe wprowadzania tekstu pokazane po prawej stronie. Domyślnie nowe ustawienia Picture Control są nazywane poprzez dodanie dwucyfrowego numeru (przydzielanego automatycznie) do nazwy istniejącego ustawienia Picture Control. Aby użyć domyślnej nazwy, przejdź do kroku 7. Aby przesuwać kursor w obszarze nazwy, przytrzymaj przycisk  i naciskaj  lub . Aby wprowadzić nową literę w bieżącym położeniu kursora, za pomocą wybieraka wielofunkcyjnego wyróżnij odpowiedni znak w obszarze klawiatury i naciśnij . Aby usunąć znak w bieżącym położeniu kursora, naciśnij przycisk .



Obszar klawiatury

Obszar nazwy

Nazwy osobistych ustawień Picture Control mogą mieć długość do dziewiętnastu znaków. Wszelkie znaki po dziewiętnastym zostaną usunięte.



7 Zapisz zmiany i wyjdź z tego menu.

Naciśnij , aby zapisać zmiany i wyjść z menu. Nowe ustawienie Picture Control pojawi się na liście ustawień Picture Control.

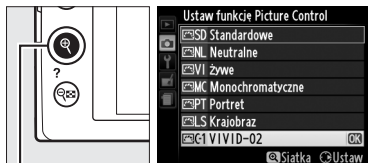

Przycisk 



Dopasuj f. Picture Control > Zmień nazwę

Nazwy osobistych ustawień Picture Control można zmienić w dowolnej chwili przy pomocy opcji **Zmień nazwę** w menu **Dopasuj f. Picture Control**.

Dopasuj f. Picture Control > Usuwanie

Opcji **Usuwanie** w menu **Dopasuj f. Picture Control** można używać do usuwania wybranych osobistych ustawień Picture Control, gdy są one już niepotrzebne.

Współdzielenie osobistych ustawień

Picture Control

Osobiste ustawienia Picture Control utworzone za pomocą aplikacji Picture Control Utility dostępnej w ViewNX 2 lub dodatkowego oprogramowania, np. Capture NX 2, można kopiować na kartę pamięci i wczytywać do aparatu, a także osobiste ustawienia Picture Control utworzone w aparacie można kopiować na kartę pamięci w celu użycia w zgodnych aparatach i programach, a następnie usuwać je, gdy są już niepotrzebne.

Aby skopiować osobiste ustawienia Picture Control na kartę pamięci lub z niej, czy też je usunąć z karty pamięci, wyróżnij **Ładuj/zapisz** w menu **Dopasuj f. Picture Control** i naciśnij ►.

Wyświetlone zostaną następujące opcje:

- **Kopiuje do aparatu:** skopiuj osobiste ustawienia Picture Control z karty pamięci do osobistych ustawień Picture Control od C-1 do C-9 w aparacie i nazwij je zgodnie z własnymi potrzebami.
- **Usuwanie z karty:** usuń wybrane osobiste ustawienia Picture Control z karty pamięci. Zanim ustawienie Picture Control zostanie usunięte, wyświetli się okno dialogowe potwierdzenia pokazane po prawej stronie. Aby usunąć wybrane ustawienie Picture Control, wyróżnij **Tak** i naciśnij OK.
- **Kopiuje na kartę:** skopiuj osobiste ustawienie Picture Control (od C-1 do C-9) z aparatu do wybranego miejsca docelowego na karcie pamięci (od 1 do 99).

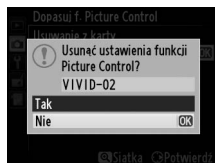

Zapisywanie osobistych ustawień Picture Control

W każdej chwili na karcie pamięci może być przechowywanych do 99 osobistych ustawień Picture Control. Na karcie pamięci można zapisywać tylko osobiste ustawienia Picture Control utworzone przez użytkownika. Nie można kopiować gotowych ustawień Picture Control dostarczonych z aparatem na kartę pamięci, usuwać ich ani zmieniać ich nazw.

Zachowywanie szczegółów w obszarach prześwietlonych i zaciemnionych (Aktywna funkcja D-Lighting)

(Tylko tryby P, S, A i M)

Aktywna funkcja D-Lighting zachowuje szczegóły w prześwietlonych i zaciemnionych obszarach kadru, tworząc zdjęcia z naturalnym kontrastem. Używaj jej w przypadku bardzo kontrastowych scenerii, np. przy fotografowaniu jasno oświetlonego pleneru przez drzwi lub okno, albo przy robieniu zdjęć zaciemnionych obiektów w słoneczny dzień. Ta funkcja jest najskuteczniejsza, jeśli jest używana z matrycowym pomiarem ekspozycji (☐ 85).



Aktywna funkcja D-Lighting:
OFF **Wyłączona**



Aktywna funkcja D-Lighting:
☐ **Automatyczna**



☑ „Aktywna funkcja D-Lighting” a „D-Lighting”

Opcja **Aktywna funkcja D-Lighting** w menu fotografowania powoduje skorygowanie ekspozycji przed zrobieniem zdjęcia w celu optymalizacji rozpiętości tonalnej, podczas gdy opcja **D-Lighting** w menu retuszu (☐ 200) powoduje rozjaśnienie obszarów zaciemnionych na zdjęciach po ich zarejestrowaniu.

1 Naciśnij przycisk .

Na ekranie zostaną wyświetlone informacje zdjęciowe.

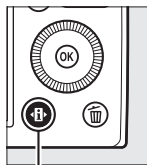

Przycisk .

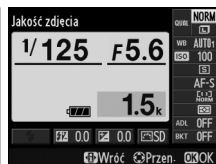





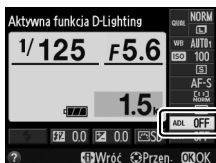

Ekran Informacje

2 Wyświetl opcje aktywnej funkcji D-Lighting.

Wyróżnij aktywną funkcję D-Lighting na ekranie Informacje i naciśnij .



3 Wybierz opcję.

Wyróżnij  **A Automatyczna**,  **H* Bardzo wysoka**,  **H Zwiększona**,  **N Normalna**,  **L Umiarkowana** lub **OFF Wyłączona** i naciśnij .



Jeśli wybrane jest  **A Automatyczna**, aparat będzie automatycznie dostosowywać aktywną funkcję D-Lighting w zależności od warunków fotografowania. Aby powrócić do trybu fotografowania, naciśnij spust migawki do połowy.

Aktywna funkcja D-Lighting

Aktywnej funkcji D-Lighting nie można stosować podczas filmowania. Szumy (losowo rozmieszczone jasne piksele, mgła lub linie) mogą pojawiać się na zdjęciach zrobionych z użyciem aktywnej funkcji D-Lighting. W przypadku niektórych obiektów widoczne może być nierównomierne cieniowanie. Aktywnej funkcji D-Lighting nie można używać z czułością ISO Hi 0,3 lub wyższą.

Informacje dodatkowe

Informacje na temat automatycznego modyfikowania aktywnej funkcji D-Lighting w serii zdjęć znajdują się na stronie 123. Informacje na temat używania przycisku ISO (Fn2) i pokrętki sterowania do wybierania opcji dla **Aktywnej funkcji D-Lighting** można znaleźć na stronie 194.

Fotografowanie z użyciem lampy błyskowej

Korzystanie z wbudowanej lampy błyskowej

Aparat obsługuje szeroki wybór trybów lampy błyskowej do fotografowania obiektów słabo oświetlonych lub oświetlonych od tyłu.

1 Podnieś lampę błyskową.

Przesuń dźwignię podnoszenia lampy błyskowej, aby podnieść lampę błyskową. Ładowanie lampy rozpoczyna się po jej podniesieniu. Po zakończeniu ładowania wyświetlony zostanie wskaźnik gotowości lampy (⚡), a po wciśnięciu spustu migawki zaświeci się dioda gotowości lampy błyskowej.

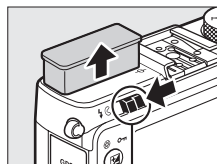

Dźwignia podnoszenia lampy błyskowej

2 Wybierz tryb lampy błyskowej.

Więcej informacji można znaleźć na stronie 113. W trybie **¶** tryb lampy błyskowej jest ustawiony na stałe na ⚡ (błysk wypełniający), a lampa emituje błysk przy każdym zdjęciu.

3 Rób zdjęcia.

W trybach , , , , i lampa błyska w razie potrzeby. Aby wyłączyć lampę błyskową, złóż ją lub wybierz tryb lampy błyskowej .

W trybach P, S, A, Mi **¶** lampa emituje błysk przy każdym zdjęciu. Aby lampa nie błyskała, złóż ją.



Tryb lampy błyskowej

Dostępne tryby lampy błyskowej zależą od wybranego trybu fotografowania:

AUTO	Automatyka	AUTO SLOW	Automatyka+synchronizacja z długimi czasami ekspozycji+ redukcja efektu czerwonych oczu
AUTO	Automatyka+redukcja efektu czerwonych oczu	AUTO SLOW	Automatyka+synchronizacja z długimi czasami ekspozycji
	Wyłączona		Wyłączona
P, A		S, M	
	Błysk wypełniający		Błysk wypełniający
	Redukcja efektu czerwonych oczu		Redukcja efektu czerwonych oczu
SLOW	Synchronizacja z długimi czasami ekspozycji+redukcja efektu czerwonych oczu	REAR	Synchronizacja na tylną kurtynkę migawki
SLOW	Synchronizacja z długimi czasami ekspozycji		
REAR *	Synchronizacja na tylną kurtynkę migawki+synchronizacja z długimi czasami ekspozycji		Błysk wypełniający

* SLOW wyświetla się na ekranie Informacje po zakończeniu regulacji ustawień.

W trybach i tryb lampy błyskowej jest ustawiony na stałe na (wyłączona).

1 Naciśnij przycisk .

Na ekranie zostaną wyświetlone informacje zdjęciowe.

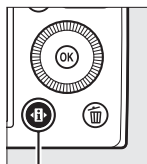

Przycisk



Ekran Informacje

2 Wyświetl opcje trybu lampy błyskowej.

Wyróżnij bieżący tryb lampy błyskowej na ekranie Informacje i naciśnij .

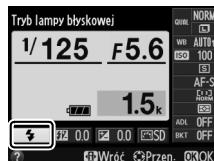

3 Wybierz tryb lampy błyskowej.

Wyróżnij tryb i naciśnij **OK**.
Naciśnij spust migawki do połowy, aby powrócić do trybu fotografowania.



Tryby lampy błyskowej

Tryby lampy błyskowej podane na poprzedniej stronie mogą łączyć się z jednym lub więcej z poniższych ustawień, zgodnie z pokazaną ikoną trybu lampy błyskowej:

- **AUTO (automatyka lampy błyskowej):** lampa błyskowa emituje błysk w razie potrzeby, gdy oświetlenie jest słabe lub fotografowany obiekt jest oświetlony od tyłu.
- (redukcja efektu czerwonych oczu): stosuj do portretów. Lampa emituje błysk o niskiej mocy przed wyemitowaniem głównego błysku, co zmniejsza „efekt czerwonych oczu”, ale zwiększa opóźnienie pomiędzy naciśnięciem spustu migawki do końca a wyzwoleniem migawki.
- (wyłączona): lampa błyskowa nie błyska, nawet gdy oświetlenie jest słabe lub fotografowany obiekt jest oświetlony od tyłu.
- **SLOW (synchronizacja z długimi czasami ekspozycji):** czas otwarcia migawki jest automatycznie wydłużany, co pozwala na uchwycenie oświetlenia tła nocą lub przy słabym oświetleniu. Używaj tego trybu w celu uchwycenia oświetlenia tła na portretach.
- **REAR (synchronizacja na tylną kurtynkę migawki):** lampa błyskowa emituje błysk na chwilę przed zamknięciem migawki, tworząc strumienie światła za poruszającymi się źródłami światła w sposób pokazany poniżej po lewej stronie.



Synchronizacja na tylną kurtynkę migawki włączona



Synchronizacja na tylną kurtynkę migawki wyłączona

Informacje dodatkowe

Informacje na temat używania przycisku Fn1 i pokrętła sterowania do wybierania trybu lampy błyskowej znajdują się na stronie 193.

Składanie wbudowanej lampy błyskowej

Aby oszczędzać energię, gdy lampa błyskowa nie jest używana, wciśnij ją delikatnie w dół, wsuwając w korpus aparatu, aż do zamknięcia się zatrzasku. Nie używaj siły. Nieprzestrzeganie tego zalecenia może doprowadzić do wadliwego działania produktu.

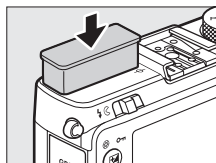

Wbudowana lampa błyskowa

Jeśli lampa błyskowa emitowała błyski przy kilku kolejnych zdjęciach, spust migawki może zostać na chwilę zablokowany w celu ochrony lampy. Po krótkiej przerwie będzie można znowu korzystać z lampy.

Obiekty blisko aparatu mogą wydawać się prześwietlone na zdjęciach zrobionych z użyciem lampy błyskowej przy wysokich wartościach czułości ISO.



Kompensacja błysku

(Tylko tryby
P, S, A i M)

Kompensacja błysku służy do zmiany mocy błysku w stosunku do poziomu sugerowanego przez aparat, co powoduje zmianę jasności głównego fotografowanego obiektu w stosunku do tła. Wybieraj spośród wartości od -3 EV (ciemniej) do $+1$ EV (jaśniej) w krokach co $1/3$ EV. Ogólnie rzecz biorąc, wartości dodatnie sprawiają, że obiekt staje się jaśniejszy, a ujemne, że staje się ciemniejszy.

1 Naciśnij przycisk .

Na ekranie zostaną wyświetlone informacje zdjęciowe.

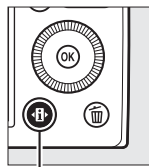

Przycisk 

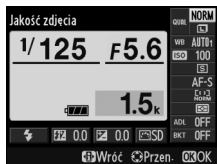

Ekran Informacje

2 Wyświetl opcje kompensacji błysku.

Wyróżnij kompensację błysku na ekranie Informacje i naciśnij .

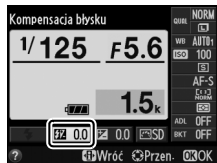

3 Wybierz wartość.

Wyróżnij wartość i naciśnij . Aby powrócić do trybu fotografowania, naciśnij spust migawki do połowy.

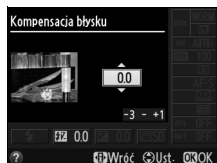

Normalną moc błysku można przywrócić, ustawiając wartość kompensacji błysku na ± 0 . Wyłączenie aparatu nie powoduje zresetowania wartości kompensacji błysku.

Opcjonalne lampy błyskowe

Kompensacja błysku jest również dostępna w połączeniu z opcjonalnymi lampami błyskowymi SB-910, SB-900, SB-800, SB-700, SB-600 i SB-400.

Z wyjątkiem lampy SB-400, poza stosowaniem procedury opisanej powyżej, kompensację błysku można regulować przy użyciu elementów sterujących umieszczonych na lampie błyskowej. Kompensacja błysku wybrana przy pomocy opcjonalnej lampy błyskowej jest sumowana z kompensacją błysku wybraną aparatem.

Informacje dodatkowe

Opcji **Komp. eksp. dla lampy błysk.** w menu fotografowania (☰ 180) można używać do ograniczania wpływu kompensacji ekspozycji jedynie do tła.



Blokada mocy błysku

Ta funkcja służy do blokowania mocy błysku, pozwalając na zmianę kompozycji zdjęć bez zmieniania mocy błysku, co zapewnia uzyskanie odpowiedniej mocy błysku dla fotografowanego obiektu, nawet gdy obiekt nie znajduje się w centrum kadru. Moc błysku jest automatycznie dostosowywana do wszelkich zmian czułości ISO i przysłony.

Aby użyć blokady mocy błysku:

1 Przypisz blokadę mocy błysku do przycisku Fn1.

Wybierz **Blokada mocy błysku** dla **Rola przycisku Fn1** w menu ustawień (☰ 193), a następnie naciśnij przycisk MENU, aby powrócić do ekranu fotografowania.



2 Podnieś lampę błyskową.

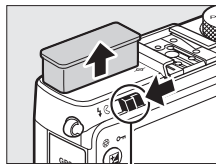

Dźwignia podnoszenia lampy błyskowej

3 Ustaw ostrość.

Umieść fotografowany obiekt w centrum kadru i wciśnij spust migawki do połowy w celu ustawienia ostrości.



4 Zablokuj moc błysku.

Po sprawdzeniu, czy wyświetlany jest wskaźnik gotowości lampy (⚡) naciśnij przycisk Fn1. Lampa wyemituje przedbłysk monitorujący w celu określenia odpowiedniej mocy błysku. Moc błysku zostanie zablokowana na tym poziomie i wyświetli się ikona blokady mocy błysku (⚡).

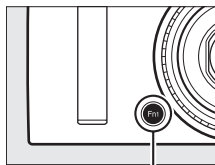

Przycisk Fn1



5 Zmień kompozycję kadru.



6 Zrób zdjęcie.

Naciśnij spust migawki do końca, aby zrobić zdjęcie. W razie potrzeby można robić kolejne zdjęcia bez wyłączenia blokady mocy błysku.

7 Wyłącz blokadę mocy błysku.

Naciśnij przycisk Fn1, aby wyłączyć blokadę mocy błysku. Sprawdź, czy ikona blokady mocy błysku (⚡) już nie jest wyświetlana.



 **Używanie blokady mocy błysku z wbudowaną lampą błyskową**

Blokada mocy błysku jest dostępna w połączeniu z wbudowaną lampą błyskową, gdy **TTL** jest wybrane dla **Sterowanie lampą wbud.** w menu fotografowania (☐ 181).

 **Korzystanie z blokady mocy błysku w połączeniu z opcjonalnymi lampami błyskowymi**

Blokada mocy błysku jest dostępna w połączeniu z opcjonalnymi lampami błyskowymi w trybie sterowania błyskiem TTL oraz (jeśli są obsługiwane) w trybie sterowania błyskiem AA z przedbłyskami monitorującymi oraz w trybie A z przedbłyskami monitorującymi. Szczegółowe informacje na ten temat zawiera instrukcja obsługi lampy błyskowej.



Inne opcje fotografowania

Przywracanie wartości domyślnych ustawień



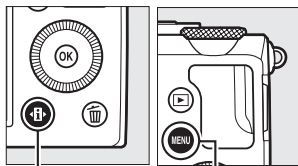



















Wartości domyślne ustawień aparatu wymienionych poniżej i na stronie 122 można przywrócić, wciskając i przytrzymując jednocześnie przyciski **•** i **MENU** przez ponad dwie sekundy. Monitor wyłącza się na chwilę podczas resetowania ustawień.



Przycisk •

Przycisk MENU

Opcja		Ustawienie domyślne	📖
Jakość zdjęcia		JPEG normal	69
Wielkość zdjęcia		Duża	72
Balans bieli	P, S, A, M	Automatyczny	89
Precyzyjna korekta		A-B: 0, G-M: 0	92
Czułość ISO	P, S, A, M	100	81
	Inne tryby fotografowania	Automatyczny	
Tryb wyzwalania migawki	👤, 🐾	Seryjne	63
	Inne tryby	Pojedyncze zdjęcie	
Tryb autofokusa		AF-S	75
Tryb pola AF	📷	Szerokie pole AF	76
	P, S, A, M, 🐾, 🐾, 🐾, 🐾, 🐾, 🐾, 🐾, 🐾	Normalne pole AF	
	🐾, 🐾, 🐾, 🐾, 🐾, 🐾, 🐾, 🐾, 🐾, 🐾, 🐾	AF z priorytet. ostr. twarzy	
Pomiar ekspozycji	P, S, A, M	Pomiar matrycowy	85
Aktywna funkcja D-Lighting		Wyłączona	110

Opcja		Ustawienie domyślne	
Braketing	P, S, A, M	Wyłączony	123, 181
Ustawienia Picture Control*	P, S, A, M	Niezmodyfikowane	99
Kompensacja ekspozycji	P, S, A, M	0,0	87
Kompensacja błysku	P, S, A, M	0,0	116
Tryb lampy błyskowej	P, S, A, M, 11     	Błysk wypełniający	113
		Automatyka	
		Automatyka+redukcja efektu czerwonych oczu	
		Automatyka + synchronizacja z długimi czasami ekspozycji	
	             	Wyłączona	
Fleksja programu	P	—	53

* Tylko bieżące ustawienie Picture Control.



Braketing

(Tylko tryby P, S, A i M)

Braketing automatycznie modyfikuje ekspozycję, aktywną funkcję D-Lighting (ang. Active D-Lighting – ADL) lub balans bieli dla każdego zdjęcia, „biorąc w nawias” (ang. bracket) bieżącą wartość. Korzystaj z tej funkcji w sytuacjach, gdy ustawienie ekspozycji, balansu bieli lub aktywnej funkcji D-Lighting jest trudne i nie ma czasu na sprawdzanie rezultatów i dostosowywanie ustawień po każdym zdjęciu, lub też w celu eksperymentowania z różnymi ustawieniami dla tego samego fotografowanego obiektu.

1 Wybierz opcję braketingu.

Po naciśnięciu MENU w celu wyświetlenia menu, wyróżnij **Sposób real. aut. braketingu** w menu fotografowania i naciśnij ►.

Wyświetlone zostaną opcje pokazane po prawej stronie. Wyróżnij żądany typ braketingu i naciśnij OK, a następnie naciśnij MENU, aby powrócić do ekranu fotografowania.

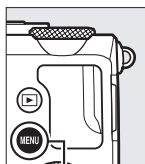



Przycisk MENU

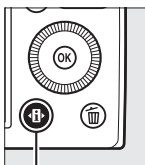

2 Naciśnij przycisk .

Na ekranie zostaną wyświetlone informacje zdjęciowe.



Przycisk 

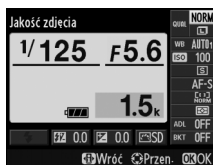

Ekran Informacje

3 Wyświetl opcje braketingu.

Wyróżnij bieżące ustawienie braketingu i naciśnij .

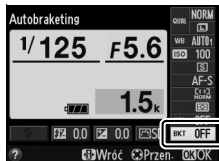

4 Wybierz krok braketingu.

Wyróżnij krok braketingu i naciśnij . Wybieraj spośród wartości od 0,3 do 2 EV (Braketing AE) lub od 1 do 3 (Braketing balansu bieli), lub też wybierz **ADL** (Braketing ADL).



5 Wykadruj, ustaw ostrość i zrób zdjęcie.

Braketing AE: aparat będzie modyfikować ekspozycję dla każdego zdjęcia. Wartość aktualnie wybrana dla kompensacji ekspozycji jest modyfikowana w następujący sposób: dla pierwszego zdjęcia krok braketingu jest dodawany do bieżącej wartości, dla drugiego zdjęcia bieżąca wartość jest używana niezmieniona, a dla trzeciego zdjęcia krok braketingu zostaje odjęty od bieżącej wartości. Zmodyfikowane wartości są odzwierciedlane na wskazaniach wartości czasu otwarcia migawki i przysłony.



Braketing balansu bieli: każde zdjęcie jest przetwarzane w celu utworzenia trzech kopii: jednej z bieżącym ustawieniem balansu bieli, jednej ze zwiększoną intensywnością koloru bursztynowej i jednej ze zwiększoną intensywnością niebieskiego.



Jeśli na karcie nie ma wystarczająco miejsca na zapisanie trzech zdjęć, licznik zdjęć na monitorze będzie migać. Fotografowanie można rozpocząć po włożeniu nowej karty pamięci.

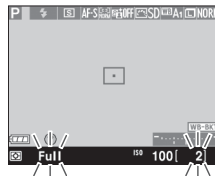

Braketing ADL: pierwsze zdjęcie po włączeniu braketingu jest rejestrowane z wyłączoną aktywną funkcją D-Lighting, a drugie z bieżącym ustawieniem aktywnej funkcji D-Lighting (☐ 110; jeśli aktywna funkcja D-Lighting jest wyłączona, drugie zdjęcie zostanie zarejestrowane z aktywną funkcją D-Lighting ustawioną na **Automatyczna**).

W trybie seryjnego wyzwiania migawki fotografowanie jest wstrzymywane po każdym cyklu braketingu. Jeśli aparat zostanie wyłączony przed zarejestrowaniem wszystkich zdjęć z sekwencji braketingu, po włączeniu aparatu braketing zostanie wznowiony od następnego zdjęcia w sekwencji.

Wskaźnik postępu braketingu

Podczas braketingu AE o postępie informuje wskaźnik braketingu na ekranie Informacje:

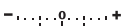
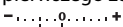
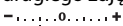
-  : aparat jest gotowy do zrobienia pierwszego zdjęcia.
-  : aparat jest gotowy do zrobienia drugiego zdjęcia.
-  : aparat jest gotowy do zrobienia trzeciego zdjęcia.

Podczas braketingu ADL ustawienie, które zostanie użyte dla następnego zdjęcia, jest podkreślone na ekranie Informacje.



Wyłączenie braketingu

Aby wyłączyć braketing i wznowić normalne fotografowanie, wybierz **OFF (wyłączony)** w kroku 4 na poprzedniej stronie. Aby anulować braketing przed zarejestrowaniem wszystkich zdjęć, przekręć pokrętko trybu pracy w położenie inne niż P, S, A lub M.

Pojemność kart pamięci

Jeśli karta pamięci zostanie zapełniona przed zrobieniem wszystkich zdjęć z sekwencji braketingu, fotografowanie można wznowić od następnego zdjęcia z sekwencji po wymianie karty pamięci lub usunięciu zdjęć w celu zwolnienia miejsca na karcie pamięci.

Braketing ekspozycji

Aparat modyfikuje ekspozycję, zmieniając czas otwarcia migawki i przysłonę (tryb P), przysłonę (tryb S) lub czas otwarcia migawki (tryby A i M). Gdy automatyczny dobór ISO jest włączony w trybach P, S i A, aparat będzie automatycznie modyfikować czułość ISO w celu uzyskania optymalnej ekspozycji, jeśli limity układu ekspozycji aparatu zostaną przekroczone. W trybie M aparat najpierw użyje automatycznego doboru ISO, aby maksymalnie zbliżyć ekspozycję do optymalnego poziomu, a następnie będzie przeprowadzać braketing tej ekspozycji, modyfikując czas otwarcia migawki.

Informacje dodatkowe

Informacje na temat używania przycisku **ISO** (Fn2) i pokrętła sterowania do wybierania kroku braketingu znajdują się na stronie 194.



Fotografowanie z interwalometrem

Aparat umożliwia automatyczne rejestrowanie zdjęć w ustawionych odstępach czasu.

Przed przejściem dalej zamocuj aparat na statywie i wykadruj fotografowany obiekt.

- Wybierz Fotogr. z interwalometrem.**
Naciśnij przycisk MENU, aby wyświetlić menu. Wyróżnij **Fotogr. z interwalometrem** w menu ustawień i naciśnij ►.

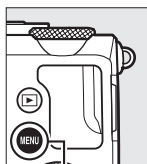

Przycisk MENU



- Wybierz czas rozpoczęcia.**
Można wybierać spośród następujących opcji rozpoczęcia fotografowania.

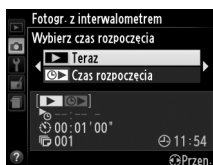

- **Aby niezwłocznie rozpocząć fotografowanie**, wyróżnij **Teraz** i naciśnij ►. Fotografowanie rozpocznie się po upływie około pięciu sekund od zakończenia regulacji ustawień. Przejdź do kroku 3.
- **Aby wybrać czas rozpoczęcia fotografowania**, wyróżnij **Czas rozpoczęcia** i naciśnij ►, aby wyświetlić opcje czasu rozpoczęcia przedstawione po prawej stronie. Naciskaj ◀ lub ►, aby wyróżnić godziny lub minuty, a następnie naciskaj ▲ lub ▼, aby zmieniać wartość. Naciśnij ►, aby przejść dalej.

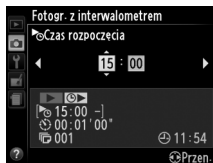

3 Wybierz interwał.

Naciskaj ◀ lub ▶, aby wyróżnić godziny, minuty lub sekundy, po czym naciskaj ▲ lub ▼, aby wybrać interwał dłuższy od najdłuższego oczekiwanego czasu otwarcia migawki. Naciśnij ▶, aby przejść dalej.



4 Wybierz liczbę interwałów.

Naciskaj ◀ lub ▶, aby wyróżnić liczbę interwałów (tzn. ile razy aparat będzie rejestrować zdjęcia), a następnie naciskaj ▲ lub ▼, aby ją zmienić. Naciśnij ▶, aby przejść dalej.

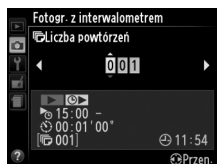

Przed rozpoczęciem fotografowania

Aby używać interwałometru, wybierz tryb wyzwania migawki: zdjęcia pojedyncze lub zdjęcia seryjne. Przed rozpoczęciem fotografowania z interwałometrem zrób próbne zdjęcie z bieżącymi ustawieniami i wyświetl rezultaty na monitorze. Aby dopilnować, że fotografowanie rozpocznie się w żądanym czasie, sprawdź, czy zegar aparatu jest ustawiony poprawnie (☐ 185).

Zalecamy używać statywu. Przed rozpoczęciem fotografowania zamontuj aparat na statywie. Aby zapewnić nieprzerwane fotografowanie, dopilnuj, aby akumulator był w pełni naładowany lub użyj opcjonalnego zasilacza sieciowego EH-5b i złącza zasilania EP-5C (☐ 230).

5 Rozpocznij fotografowanie.

Wyróżnij **Włączony** i naciśnij **OK** (aby powrócić do menu fotografowania bez uruchamiania



interwalometru, wyróżnij **Wyłączony** i naciśnij **OK**). Pierwsza seria zdjęć zostanie zarejestrowana w wybranym czasie rozpoczęcia lub po około 5 s, jeśli **Teraz** zostało wybrane dla **Wybierz czas rozpoczęcia** w kroku 2. Fotografowanie będzie kontynuowane w wybranych odstępach czasu, aż wszystkie zdjęcia zostaną zrobione. Zwróć uwagę, że ponieważ czas otwarcia migawki i czas wymagany do zapisania zdjęcia na karcie pamięci mogą się różnić dla poszczególnych zdjęć, interwały mogą zostać pominięte, jeśli aparat nadal rejestruje poprzedni interwał. Jeśli kontynuowanie fotografowania jest niemożliwe z bieżącymi ustawieniami (np. jeśli czas otwarcia migawki „**Bulb**” jest wybrany aktualnie w trybie fotografowania M lub czas rozpoczęcia nadejdzie za mniej niż minutę), na monitorze wyświetlone zostanie ostrzeżenie.

Jeśli interwał pomiędzy zdjęciami jest wystarczająco długi, gdy aparat jest zasilany przez akumulator, monitor wyłącza się, a dioda zasilania miga pomiędzy zdjęciami. Zdjęć nie można odtwarzać, ale zrobione zdjęcia będą automatycznie wyświetlane na monitorze po ich zarejestrowaniu. Zastępowanie ustawień autofokusa ręcznym ustawieniem ostrości (74) jest niemożliwe podczas fotografowania z interwalometrem. Aby ustawić ostrość ręcznie, wybierz ręczny tryb ustawiania ostrości.

Brak wolnej pamięci

Jeśli karta pamięci zostanie zapełniona, interwalometr pozostanie włączony, ale nie będą rejestrowane zdjęcia. Wznów fotografowanie po uprzednim usunięciu kilku zdjęć lub wyłączeniu aparatu i włożeniu innej karty pamięci.



Korzystanie z odbiornika GPS

Opcjonalny odbiornik GPS GP-1 (☐ 231) można podłączyć do gniazda akcesoriów (☐ 3), co umożliwi rejestrowanie informacji o bieżącym położeniu geograficznym aparatu podczas robienia zdjęć. Przed podłączeniem odbiornika GPS wyłącz aparat i zwróć uwagę, że odbiornika GPS nie można zamontować na sankach mocujących, gdy używana jest wbudowana lampa błyskowa. Aby uzyskać więcej informacji, skorzystaj z instrukcji dołączonej do odbiornika GP-1.

■ Opcje menu ustawień

Pozycja **GPS** w menu ustawień zawiera opcje wymienione poniżej.

- **Autowylączenie:** wybierz, czy aparat ma wyłączać się automatycznie, gdy podłączony jest odbiornik GPS.

Opcja	Opis
Włącz	Aparat przełączy się w tryb gotowości, jeśli nie wykona się żadnych czynności przez czas wybrany dla Czas autowylączenia w menu ustawień (☐ 182). Jeśli przed upływem czasu gotowości nie wykona się żadnych czynności, aparat wyłączy się automatycznie. Zmniejsza to zużycie energii akumulatora.
Wyłącz	Aparat nie wyłącza się automatycznie, gdy odbiornik GPS jest podłączony.

- **Położenie:** ta pozycja jest dostępna, tylko gdy odbiornik GPS jest podłączony. Wyświetla wtedy bieżącą szerokość geograficzną, długość geograficzną, wysokość i czas uniwersalny UTC zgodnie z informacjami przesyłanymi z odbiornika GPS.
- **Użyj GPS, aby ust. zegar apar.:** wybierz **Tak**, aby zsynchronizować zegar aparatu z czasem przekazywanym przez odbiornik GPS.



Czas uniwersalny UTC

Dane o czasie UTC dostarcza odbiornik GPS i są one niezależne od wskazań zegara w aparacie.

Ikona GPS

O stanie połączenia informuje ikona GPS:

- **GPS (nieruchoma):** aparat nawiązał połączenie z odbiornikiem GPS. Informacje o zdjęciach zrobionych podczas wyświetlania tej ikony zawierają dodatkową stronę danych GPS (📖 138).
- **GPS (migająca):** odbiornik GPS szuka sygnału. Zdjęcia zrobione, gdy ikona miga, nie zawierają danych GPS.
- **Brak ikony:** aparat nie odbiera nowych danych GPS z odbiornika GPS od co najmniej dwóch sekund. Zdjęcia zrobione, gdy ikona GPS nie jest wyświetlana, nie zawierają danych GPS.



Więcej o odtwarzaniu

Widok pełnoekranowy

Aby odtworzyć zdjęcia, naciśnij przycisk . Na monitorze zostanie wyświetlone ostatnie zrobione zdjęcie.



Przycisk 

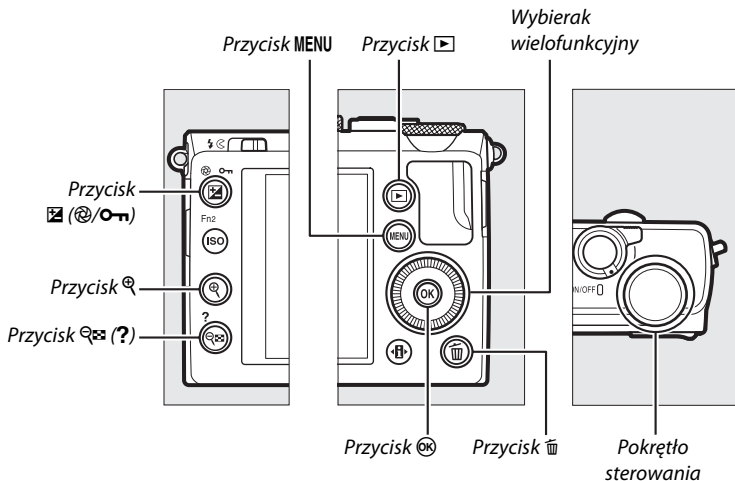

Obrót zdjęć pionowych

Aby wyświetlać zdjęcia pionowe (orientacja portretowa) w orientacji pionowej, wybierz **Włączony** dla opcji **Obrót zdjęć pionowych** w menu odtwarzania ( 174).



Czynność	Użyj	Opis
Przeglądanie kolejnych zdjęć		Naciskaj przycisk ►, aby wyświetlać zdjęcia w kolejności ich zarejestrowania, lub przycisk ◀, aby wyświetlać je w odwrotnej kolejności. Zdjęcia można także wyświetlać, obracając wybierakiem wielofunkcyjnym lub pokrętłem sterowania.
Wyświetlanie dodatkowych informacji o zdjęciu		Zmień wyświetlane informacje o zdjęciu (□ 134).
Wyświetlanie miniatur		Więcej informacji na temat wyświetlania miniatur można znaleźć na stronie 140.
Przybliżenie zdjęcia		Więcej informacji na temat powiększenia w trybie odtwarzania można znaleźć na stronie 144.
Usuwanie zdjęć		Zostanie wyświetlone okno dialogowe potwierdzenia. Naciśnij ponownie  , aby usunąć zdjęcie.
Zmiana stanu ochrony		Aby włączyć ochronę zdjęcia lub ją usunąć z chronionego zdjęcia, naciśnij przycisk  (□ 146).
Powrót do trybu fotografowania		Naciśnij spust migawki do połowy, aby przejść do ekranu fotografowania.
Retusz zdjęcia lub odtworzenie filmu		Utwórz wyretuszowaną kopię bieżącego zdjęcia (□ 199; menu retuszu można także wyświetlić, naciskając przycisk MENU i wybierając kartę ). Jeśli bieżący obraz jest oznaczony ikoną  , informującą, że jest to film, naciśnięcie  rozpocznie odtwarzanie filmu (□ 45).
Wyświetlenie menu	MENU	Więcej informacji można znaleźć na stronie 172.

Podgląd zdjęć

Kiedy **Włączony** jest wybrane dla **Podgląd zdjęć** w menu odtwarzania (□ 173), po ich zrobieniu zdjęcia są automatycznie wyświetlane przez około 1 s (ponieważ aparat już znajduje się w poprawnej orientacji, zdjęcia nie są obracane automatycznie podczas podglądu zdjęć). W trybie seryjnego wyzwalania migawki zdjęcia są wyświetlane po zakończeniu fotografowania, rozpoczynając od pierwszego zdjęcia z bieżącej serii.



Informacje o zdjęciu

Informacje o zdjęciu są wyświetlane jednocześnie ze zdjęciem w widoku pełnoekranowym. Naciskaj ▲ lub ▼, aby przełączać informacje o zdjęciu w kolejności podanej poniżej. Zwróć uwagę, że w widoku „tylko zdjęcie”, informacje o zdjęciu, histogramy RGB, obszary prześwietlone i dane ogólne są wyświetlane, tylko jeśli wybrano odpowiednią opcję dla **Opcje odtwarzania** (📖 173). Dane GPS są wyświetlane, tylko jeśli podczas rejestrowania zdjęcia używany był odbiornik GPS.

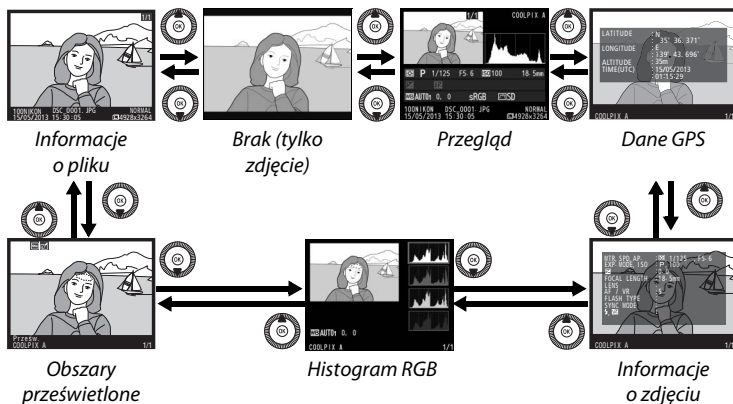

■ Informacje o pliku

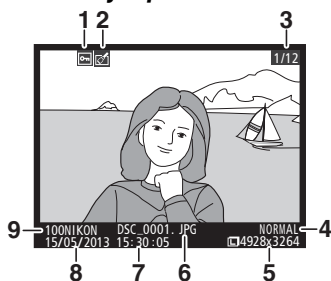

1	Stan ochrony.....	146
2	Wskaźnik retuszu.....	197
3	Numer zdjęcia/całkowita liczba zdjęć	
4	Jakość zdjęcia	69
5	Wielkość zdjęcia	72
6	Nazwa pliku.....	191
7	Godzina zapisu.....	25, 185
8	Data zapisu	25, 185
9	Nazwa folderu	177

■ Obszary prześwietlone

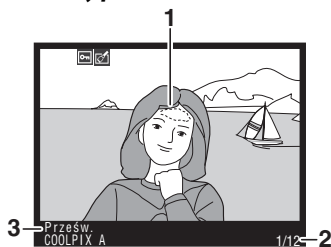

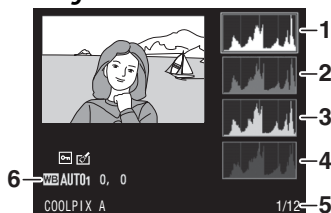

1	Obszary prześwietlone zdjęcia
2	Numer zdjęcia/całkowita liczba zdjęć
3	Nazwa aparatu

■ Histogram RGB



1	Histogram (kanał RGB). Na wszystkich histogramach na osi poziomej przedstawiona jest jasność pikseli, a na pionowej liczba pikseli.	
2	Histogram (kanał czerwony)	
3	Histogram (kanał zielony)	
4	Histogram (kanał niebieski)	
5	Numer zdjęcia/całkowita liczba zdjęć	
6	Balans bieli.....	89
	Korekta balansu bieli	92
	Pomiar manualny.....	94

Powiększenie w trybie odtwarzania

Aby przybliżyć zdjęcie podczas wyświetlania histogramu, naciśnij . Używaj przycisków  i  (?) do przybliżania i oddalania zdjęcia i przesuвай obraz wybierakiem wielofunkcyjnym. Histogram będzie aktualizowany tak, aby pokazywać tylko dane dla części zdjęcia widocznej na monitorze.



Histogramy

Histogramy w aparacie mają wyłącznie charakter orientacyjny i mogą różnić się od histogramów wyświetlanych w aplikacjach do obróbki zdjęć. Poniżej przedstawiono przykładowe histogramy:

Jeśli na zdjęciu znajdują się obiekty o szerokim spektrum jasności, rozkład tonów będzie stosunkowo równomierny.



Jeśli zdjęcie jest ciemne, rozkład tonów będzie przesunięty w lewo.



Jeśli zdjęcie jest jasne, rozkład tonów będzie przesunięty w prawo.



Zwiększanie kompensacji ekspozycji powoduje przesunięcie rozkładu tonów w prawo, a jej zmniejszanie przesunięcie rozkładu tonów w lewo. Histogramy dostarczają ogólnej wiedzy o ekspozycji, gdy jasne oświetlenie otoczenia utrudnia przeglądanie zdjęć na monitorze.



Informacje o zdjęciu

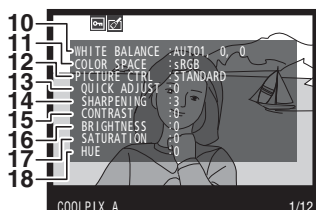
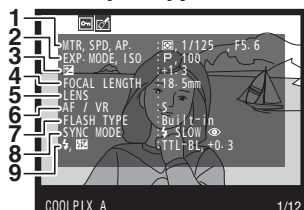

1	Pomiar ekspozycji	85
	Czas otwarcia migawki.....	54, 56
	Przystosna	55, 56
2	Tryb fotografowania	29, 35, 52
	Czułość ISO ¹	81
3	Kompensacja ekspozycji	87
4	Ogniskowa	
5	Dane obiektywu	
6	Tryb ustawiania ostrości	74, 80
7	Typ lampy błyskowej	112, 226
8	Tryb lampy błyskowej	113
9	Sterowanie błyskiem	181
	Kompensacja błysku	116
10	Balans bieli	89
	Korekta balansu bieli	92
	Pomiar manualny	94
11	Przestrzeń barw	178
12	Picture Control	99
13	Szybka korekta ²	103
	Oryginalne ustawienie Picture Control ³	99
14	Wyostżanie	103
15	Kontrast	103
16	Jasność	103
17	Nasycenie ⁴	103
	Efekty filtrów ⁵	103
18	Odcień ⁴	103
	Zabarwienie ⁵	103



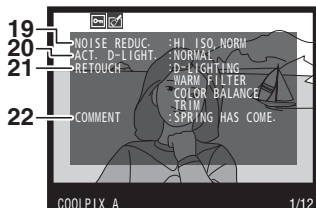

19	Redukcja szumów dla wysokiej czułości	179
	Redukcja szumów dla długiego czasu ekspozycji	179
20	Aktywna funkcja D-Lighting	110
21	Historia retuszu.....	197
22	Komentarz do zdjęcia.....	186

- 1 Wyświetlany na czerwono, gdy zdjęcie zrobiono przy włączonym automatycznym doborze czułości ISO.
- 2 Tylko ustawienia Picture Control: **Standardowe**, **Żywe**, **Portret** i **Krajobraz**.
- 3 Tylko ustawienia Picture Control **Neutralne** i **Monochromatyczne** oraz osobiste ustawienia Picture Control.
- 4 Nie jest wyświetlane tylko w przypadku ustawienia Monochromatyczne Picture Control.
- 5 Tylko ustawienia **Monochromatyczne** Picture Control.

■ Dane GPS*

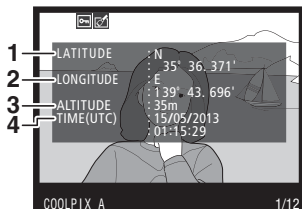

1	Szerokość
2	Długość
3	Wysokość
4	Czas uniwersalny UTC

* Dane dla filmów dotyczą momentu rozpoczęcia nagrywania.



■ Dane ogólne

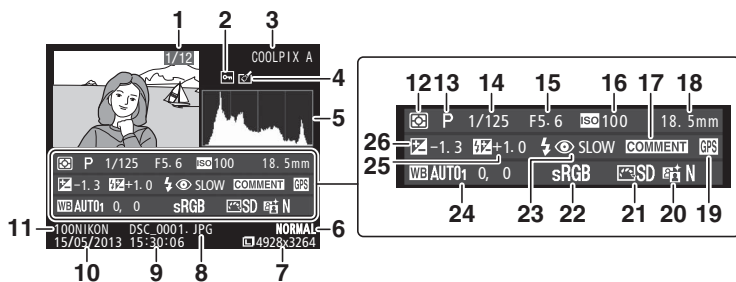

1	Numer zdjęcia/całkowita liczba zdjęć	55, 56
2	Stan ochrony.....	146
3	Nazwa aparatu	
4	Wskaźnik retuszu.....	197
5	Histogram pokazujący rozkład tonów na zdjęciu (□ 136)	
6	Jakość zdjęcia	69
7	Wielkość zdjęcia	72
8	Nazwa pliku	191
9	Godzina zapisu.....	25, 185
10	Data zapisu	25, 185
11	Nazwa folderu	177
12	Pomiar ekspozycji	85
13	Tryb fotografowania	29, 35, 52
14	Czas otwarcia migawki.....	54, 56
15	Przystosła	55, 56
16	Czułość ISO*	81
17	Wskaźnik komentarza do zdjęcia	186
18	Ogniskowa	
19	Wskaźnik danych GPS.....	130
20	Aktywna funkcja D-Lighting	110
21	Picture Control	99
22	Przestrzeń barw	178
23	Tryb lampy błyskowej	113
24	Balans bieli.....	89
	Korekta balansu bieli	92
	Pomiar manualny.....	94
25	Kompensacja błysku	116
26	Kompensacja ekspozycji	87

* Wyświetlany na czerwono, gdy zdjęcie zrobiono przy włączonym automatycznym doborze czułości ISO.



Widok miniatur











Aby wyświetlać zdjęcia w formie „stykówek” składających się z czterech, dziewięciu lub 72 zdjęć, naciśnij przycisk  (?).



Widok
pełnoekranowy

Widok miniatur

Widok
kalendarza

Czynność	Użyj	Opis
Wyświetlanie większej liczby zdjęć		Naciśnij przycisk  (?), aby zwiększyć liczbę wyświetlanych zdjęć.
Wyświetlanie mniejszej liczby zdjęć		Naciśnij przycisk  , aby zmniejszyć liczbę wyświetlanych zdjęć. Kiedy wyświetlane są cztery zdjęcia, naciśnij ten przycisk, aby wyświetlić wyróżnione zdjęcie na pełnym ekranie.
Wyróżnienie zdjęć		Użyj wybieraka wielofunkcyjnego lub pokrętła sterowania w celu wyróżnienia zdjęć do wyświetlania w widoku pełnoekranowym, do powiększenia w trybie odtwarzania ( 144), do usunięcia ( 148) lub do chronienia ( 146).
Wyświetlenie wyróżnionego zdjęcia		Naciśnij przycisk  , aby wyświetlić wyróżnione zdjęcie na pełnym ekranie.
Usunięcie wyróżnionego zdjęcia		Więcej informacji można znaleźć na stronie 148.

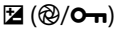
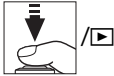

Czynność	Użyj	Opis
Zmiana stanu ochrony wyróżnionego zdjęcia		Więcej informacji można znaleźć na stronie 146.
Powrót do trybu fotografowania		Naciśnij spust migawki do połowy, aby przejść do ekranu fotografowania.
Wyświetlenie menu	MENU	Więcej informacji można znaleźć na stronie 172.



Widok kalendarza

Aby wyświetlić zdjęcia zrobione wybranego dnia, naciśnij przycisk  (?) podczas wyświetlania 72 zdjęć.







Widok
pełnoekranowy

Widok miniatur

Widok kalendarza

Określone czynności można wykonywać w zależności od tego, czy kursor znajduje się na liście dat, czy na liście miniatur:













Czynność	Użyj	Opis
Przełączanie pomiędzy listą dat a listą miniatur		Naciśnij przycisk  (?) na liście dat, aby przełączyć kursor na listę miniatur. Naciśnij przycisk ponownie, aby powrócić do listy dat.
Wyjście do widoku miniatur/ Powiększenie wyróżnionego zdjęcia		<ul style="list-style-type: none"> Lista dat: przejdź do odtwarzania 72 zdjęć. Lista miniatur: aby powiększyć wyróżnione zdjęcie, naciśnij i przytrzymaj przycisk .
Wyróżnianie dat/ Wyróżnianie zdjęć		<ul style="list-style-type: none"> Lista dat: wyróżnij datę przy pomocy wybieraka wielofunkcyjnego lub pokrętła sterowania. Lista miniatur: wyróżnij zdjęcie za pomocą wybieraka wielofunkcyjnego lub pokrętła sterowania.
Przełączanie widoku pełnoekranowego		<ul style="list-style-type: none"> Lista dat: wyświetlił zdjęcia zrobione wybranego dnia. Lista miniatur: wyświetlił wyróżnione zdjęcie.





Czynność	Użyj	Opis
Usunięcie wyróżnionego zdjęcia (wyróżnionych zdjęć)		<ul style="list-style-type: none"> • Lista dat: usuń wszystkie zdjęcia zrobione wybranego dnia. • Lista miniatur: usuń wyróżnione zdjęcie (📖 148).
Zmiana stanu ochrony wyróżnionego zdjęcia	 (🔒/🔓)	Więcej informacji można znaleźć na stronie 146.
Powrót do trybu fotografowania		Naciśnij spust migawki do połowy, aby przejść do ekranu fotografowania.
Wyświetlenie menu	MENU	Więcej informacji można znaleźć na stronie 172.



Przyjrzyj się bliżej: powiększenie w trybie odtwarcia



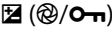

Naciśnij przycisk , aby powiększyć zdjęcie wyświetlane w widoku pełnoekranowym lub zdjęcie aktualnie wyróżnione w widoku miniatur lub kalendarza. Gdy powiększenie w trybie odtwarzania jest aktywne, można wykonać następujące czynności:

Czynność	Użyj	Opis
Przybliżanie i oddalanie zdjęć	 /  (?)	Naciśnij przycisk  , aby przybliżyć zdjęcie o maksymalnie około 31x (duże zdjęcia), 23x (średnie zdjęcia) lub 15x (małe zdjęcia). Naciśnij  (?), aby oddalić zdjęcie. Do wyświetlania obszarów przybliżonego zdjęcia niewidocznych na monitorze służy wybierak wielofunkcyjny. Aby szybko przełączyć obraz do innego obszaru kadru, przytrzymaj wybierak wielofunkcyjny wciśnięty. Gdy stopień przybliżenia jest zmieniony, wyświetla się okno nawigacji, w którym obszar widoczny w danym momencie na monitorze jest oznaczony żółtą ramką. 
Wyświetlanie innych fragmentów zdjęcia		Naciśnij  , aby wybrać inny obszar kadru. Gdy stopień przybliżenia jest zmieniony, wyświetla się okno nawigacji, w którym obszar widoczny w danym momencie na monitorze jest oznaczony żółtą ramką. 
Wybranie/ przybliżenie lub oddalenie twarzy		Twarze (do 35) wykryte podczas powiększania są oznaczone białymi ramkami w oknie nawigacji. Użyj wybieraka wielofunkcyjnego, aby wyświetlić inne twarze, lub naciśnij  , aby przybliżyć aktualnie wybraną twarz. Naciśnij  , aby powrócić do normalnego przybliżenia. 

Czynność	Użyj	Opis
Wyświetlenie innych zdjęć		Obracaj pokrętle sterowania lub wybierakiem wielofunkcyjnym, aby wyświetlać ten sam obszar na innych zdjęciach przy aktualnym współczynniku powiększenia. Powiększenie w trybie odtwarzania jest anulowane w momencie wyświetlenia filmu.
Anulowanie przybliżenia		Anulowanie przybliżenia i powrót do widoku pełnoekranowego.
Zmiana stanu ochrony		Więcej informacji można znaleźć na stronie 146.
Powrót do trybu fotografowania		Naciśnij spust migawki do połowy, aby przejść do ekranu fotografowania.
Wyświetlenie menu	<p data-bbox="332 519 389 547">MENU</p>	Więcej informacji można znaleźć na stronie 172.



Ochrona zdjęć przed usunięciem

Podczas odtwarzania w widoku pełnoekranowym, powiększania podczas odtwarzania, w widoku miniatur lub kalendarza można użyć przycisku  (/ ) do zabezpieczenia zdjęć przed przypadkowym usunięciem. Chronionych plików nie można usunąć przyciskiem  ani przy pomocy opcji **Usuwanie** w menu odtwarzania. Zwróć uwagę, że zdjęcia chronione *zostaną* usunięte podczas formatowania karty pamięci ( 183).

Aby włączyć ochronę zdjęcia:

1 Wybierz zdjęcie.

Wyświetl zdjęcie w trybie odtwarzania w widoku pełnoekranowym, w trybie powiększenia podczas odtwarzania lub wyróżnij je na liście miniatur w widoku miniatur lub kalendarza.



Widok pełnoekranowy





Widok miniatur



Widok kalendarza

2 Naciśnij przycisk (/).

Zdjęcie zostanie oznaczone ikoną . Aby usunąć ochronę ze zdjęcia i umożliwić jego usunięcie, wyświetl je lub wyróżnij w widoku miniatur, a następnie naciśnij przycisk  ()





Przycisk  ()



Usuwanie ochrony ze wszystkich zdjęć

Aby usunąć ochronę ze wszystkich zdjęć w folderze lub w folderach aktualnie wybranych w menu **Folder odtwarzania**, naciśnij jednocześnie przyciski

 (Ⓜ/Ⓜ) i , a następnie przytrzymaj je wciśnięte przez około dwie sekundy podczas odtwarzania.



Usuwanie zdjęć

Naciśnij przycisk , aby usunąć zdjęcie wyświetlane w widoku pełnoekranowym lub wyróżnione na liście miniatur. Aby usunąć wiele wybranych zdjęć, wszystkie zdjęcia zrobione wybranego dnia lub wszystkie zdjęcia z bieżącego folderu odtwarzania, użyj opcji **Usuwanie** z menu odtwarzania. Usuniętych zdjęć nie można odzyskać. Zwróć uwagę, że chronionych zdjęć nie można usunąć.

Widok pełnoekranowy, widok miniatur oraz widok kalendarza

Naciśnij przycisk , aby usunąć bieżące zdjęcie.

1 Wybierz zdjęcie.

Wyświetl zdjęcie lub wyróżnij je na liście miniatur w widoku miniatur lub kalendarza.

2 Naciśnij przycisk .

Zostanie wyświetlone okno dialogowe potwierdzenia.

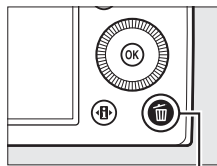

Przycisk 

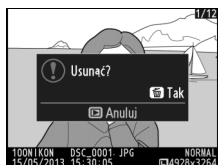

Widok pełnoekranowy





Widok miniatur



Widok kalendarza
(lista miniatur)

3 Naciśnij przycisk ponownie.

Aby usunąć zdjęcie, naciśnij ponownie przycisk . Aby wyjść z menu bez usuwania zdjęcia, naciśnij przycisk .

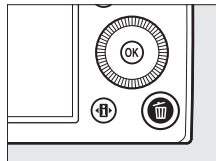



Widok kalendarza

W widoku kalendarza można usunąć wszystkie fotografie zrobione wybranego dnia, wyróżniając datę na liście dat i wciskając przycisk .



Menu odtwarzania

Opcja **Usuwanie** w menu odtwarzania zawiera następujące opcje. Zwróć uwagę, że w zależności od liczby zdjęć, proces usuwania może chwilę potrwać.

Opcja	Opis
 Usuń wybrane	Usuń wybrane zdjęcia.
 Wybierz datę	Usuń wszystkie zdjęcia zrobione wybranego dnia.
ALL Usuń wszystkie	Usuń wszystkie zdjęcia z folderu aktualnie wybranego do odtwarzania (□ 173).

■ **Usuń wybrane: usuwanie wybranych zdjęć**

1 Wybierz **Usuń wybrane** dla opcji **Usuwanie** w menu odtwarzania.

Naciśnij przycisk **MENU** i wybierz **Usuwanie** w menu odtwarzania. Wyróżnij **Usuń wybrane** i naciśnij ►.

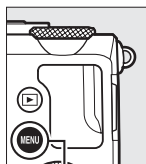

Przycisk MENU





2 Wyróżnij zdjęcie.

Za pomocą wybieraka wielofunkcyjnego wyróżnij odpowiednie zdjęcie (aby wyświetlić wyróżnione zdjęcie na pełnym ekranie, naciśnij i przytrzymaj przycisk ).



3 Wybierz wyróżnione zdjęcie.

Naciśnij przycisk  (?), aby wybrać wyróżnione zdjęcie.

Wybrane zdjęcia są oznaczone ikoną .

Powtarzaj kroki 2 i 3, aby wybrać dodatkowe zdjęcia.

Aby cofnąć wybór zdjęcia, wyróżnij je i naciśnij  (?).



Przycisk  (?)



4 Naciśnij , aby zakończyć czynność.

Zostanie wyświetlone okno dialogowe potwierdzenia.

Wyróżnij **Tak** i naciśnij .



■ Wybierz datę: usuwanie wszystkich zdjęć zrobionych wybranego dnia

1 Wybierz opcję **Wybierz datę**.

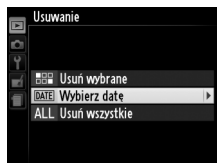

W menu usuwania wyróżnij **Wybierz datę** i naciśnij ►.





2 Wyróżnij datę.

Naciskaj ▲ lub ▼, aby wyróżnić datę.

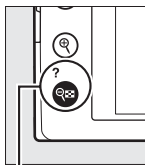

Aby wyświetlić zdjęcia zrobione wyróżnionego dnia, naciśnij  (?). Użyj wybieraka wielofunkcyjnego do przewijania zdjęć lub naciśnij i przytrzymaj , aby wyświetlić bieżące zdjęcie na pełnym ekranie. Naciśnij  (?), aby powrócić do listy dat.



Przycisk  (?)



3 Wybierz wyróżnioną datę.

Aby wybrać wszystkie zdjęcia zrobione wyróżnionego dnia, naciśnij ►. Wybrane daty są oznaczone ikoną .

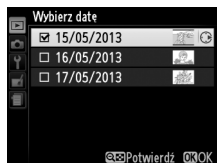

Powtarzaj kroki 2 i 3, aby wybrać więcej dat. Aby cofnąć wybór daty, wyróżnij ją i naciśnij ►.

-
- 4** Naciśnij **OK**, aby zakończyć czynność. Zostanie wyświetlone okno dialogowe potwierdzenia. Wyróżnij **Tak** i naciśnij **OK**.

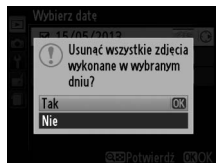

Połączenia

Korzystanie z programu ViewNX 2

Dołączonego oprogramowania ViewNX 2 można używać do kopiowania zdjęć do komputera, gdzie można je wyświetlać, retuszować i współdzielić.



Instalacja programu ViewNX 2

■ Obsługiwane systemy operacyjne

W czasie pisania tej instrukcji program ViewNX 2 był zgodny z następującymi systemami operacyjnymi. Najnowsze informacje na temat obsługiwanych systemów operacyjnych znajdują się na stronach internetowych podanych na stronie 1.

Windows	Macintosh
Windows 8, Windows 7, Windows Vista, Windows XP	Mac OS X w wersji 10.6, 10.7 lub 10.8

1 Uruchom komputer i włóż płytę CD z programem instalacyjnym do napędu CD-ROM.

Windows: jeśli pojawi się odpowiedni monit, postępuj zgodnie z poleceniami wyświetlanymi na ekranie, aby uruchomić program instalacyjny ViewNX 2.

Mac OS: wyświetlona zostanie zawartość płyty CD. Kliknij dwukrotnie ikonę **Welcome (Witaj)**, aby wyświetlić okno dialogowe wyboru języka.

2 Wybierz język.

Jeśli żądany język jest niedostępny, kliknij **Region Selection (Wybór regionu)**, aby wybrać inny region, po czym wybierz żądany język (wybór regionu jest niedostępny w wersji europejskiej). Po wybraniu języka kliknij **Next (Dalej)**. Zostanie wyświetlone okno dialogowe przedstawione poniżej po prawej stronie.

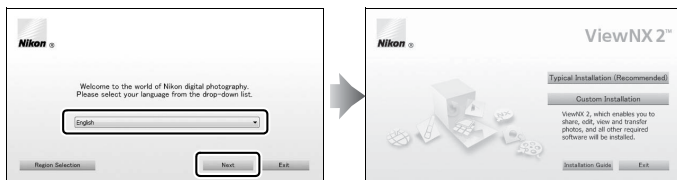

Aby wyświetlić szczegółową instrukcję instalacji, kliknij **Installation Guide (Podręcznik instalacji)** przed przejściem dalej.

3 Uruchom program instalacyjny.

Kliknij **Install (Instaluj)** i postępuj zgodnie z poleceniami wyświetlanymi na ekranie.

4 Zamknij program instalacyjny.

Kliknij **Yes (Tak)** (Windows) lub **OK** (Mac OS) po zakończeniu instalacji. Instalowane jest następujące oprogramowanie:

- ViewNX 2 (zawiera następujące trzy moduły: Nikon Transfer 2, służący do kopiowania zdjęć do komputera, ViewNX 2, służący do wyświetlania, retuszowania i drukowania zdjęć, a także Nikon Movie Editor, służący do prostej edycji filmów)
- Panorama Maker (pozwala na łączenie zdjęć w celu utworzenia panoramy)
- Apple QuickTime (tylko Windows)

5 Wyjmij płytę instalacyjną CD z napędu CD-ROM.



Kopiowanie zdjęć do komputera

Przed przejściem dalej dopilnuj, aby zainstalować oprogramowanie z dołączonej do zestawu płyty CD ViewNX 2 (📖 154).

1 Wybierz sposób kopiowania zdjęć do komputera.

- **Bezpośrednie połączenie USB:** wyłącz aparat i dopilnuj, aby w aparacie znajdowała się karta pamięci zawierająca zdjęcia. Podłącz aparat do komputera przy pomocy dołączonego kabla USB UC-E16. Aparat włączy się automatycznie.

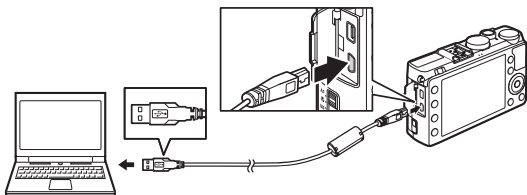

- **Gniazdo kart SD:** jeśli komputer jest wyposażony w gniazdo kart SD, kartę można włożyć bezpośrednio do gniazda.
- **Czytnik kart SD:** podłącz czytnik kart (dostępny osobno od innych dostawców) do komputera i włóż kartę pamięci do czytnika.

Program Nikon Transfer 2 uruchomi się automatycznie (jeśli pojawi się komunikat wymagający wybrania programu, wybierz **Nikon Transfer 2**). Zwróć uwagę, że uruchomienie programu Nikon Transfer 2 może chwilę potrwać, jeśli karta pamięci zawiera bardzo dużą liczbę zdjęć. Poczekaj na wyświetlenie okna dialogowego programu Nikon Transfer 2 przed przejściem do kroku 2.

Koncentratory USB

Podłączaj aparat bezpośrednio do komputera. Nie należy podłączać kabla za pośrednictwem koncentratora USB lub klawiatury.



2 Skopiuj zdjęcia.

Po sprawdzeniu, czy żądany aparat lub żądana karta pamięci jest wyświetlany(a) na karcie „Source” (Źródło) na panelu „Options” (Opcje) (①), kliknij **Start Transfer (Rozpocznij przesyłanie)** (②). Przy ustawieniach domyślnych wszystkie zdjęcia z karty pamięci zostaną skopiowane do komputera.



3 Zakończ połączenie.

Jeśli aparat jest podłączony do komputera, wyłącz aparat i odłącz kabel USB. Jeśli używasz czytnika kart lub gniazda kart, wybierz odpowiednią opcję w systemie operacyjnym komputera, aby wysunąć dysk wymienny odpowiadający karcie pamięci, a następnie wyjmij kartę z czytnika kart lub gniazda kart.

Windows 7

Jeśli wyświetli się następujące okno dialogowe, wybierz Nikon Transfer 2 zgodnie z opisem poniżej.

- 1 Pod **Import pictures and videos (Importuj obrazy i wideo)** kliknij **Change program (Zmień program)**. Wyświetli się okno dialogowe wyboru programu. Wybierz **Import File using Nikon Transfer 2 (Importuj plik przy pomocy programu Nikon Transfer 2)** i kliknij **OK**.



- 2 Kliknij dwukrotnie **Import File (Importuj plik)**.

Wyświetl zdjęcia

Zdjęcia zostaną wyświetlone w ViewNX 2 po zakończeniu przesyłania.

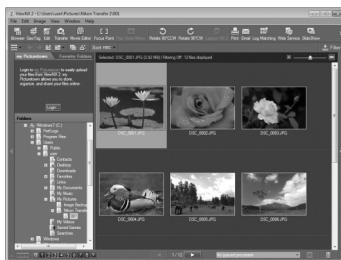

Ręczne uruchamianie ViewNX 2

- Windows: kliknij dwukrotnie skrót ViewNX 2 na pulpicie.
- Mac OS: kliknij ikonę ViewNX 2 w doku.

Aby uzyskać więcej informacji

Skorzystaj z internetowej pomocy, aby uzyskać więcej informacji o korzystaniu z programu ViewNX 2.



Drukowanie zdjęć

Wybrane zdjęcia JPEG można wydrukować na drukarce PictBridge (☑ 249) podłączonej bezpośrednio do aparatu.

Podłączanie drukarki

Podłącz aparat przy użyciu dołączonego do aparatu kabla USB UC-E16.

1 Wyłącz aparat.

2 Podłącz kabel USB.

Włącz drukarkę i podłącz kabel USB zgodnie z ilustracją. Nie próbuj wkładać wtyczki do gniazda na siłę ani pod kątem.

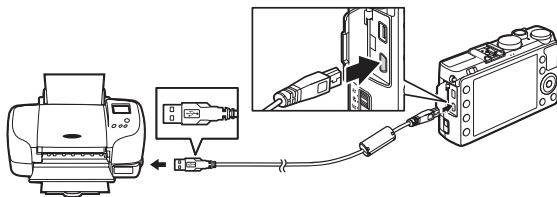

Aparat włączy się automatycznie, a na monitorze zostanie wyświetlony ekran powitalny, a następnie ekran odtwarzania PictBridge.

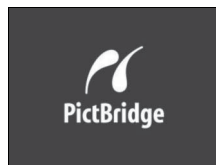

Drukowanie przez bezpośrednie połączenie USB

Upewnij się, że akumulator EN-EL20 jest w pełni naładowany, lub użyj zasilacza sieciowego EH-5b i złącza zasilania EP-5C (□ 230). Podczas robienia zdjęć, które mają zostać później wydrukowane przez bezpośrednie połączenie USB, ustaw **Przestrzeń barw** na **sRGB** (□ 178).

Koncentratory USB

Podłączaj aparat bezpośrednio do drukarki; nie podłączaj kabla przez koncentrator USB.



Drukowanie zdjęć pojedynczo

1 Wybierz zdjęcie.

Naciskaj ◀ lub ▶, aby wyświetlić więcej zdjęć. Naciśnij przycisk Ⓞ, aby przybliżyć aktualnie wyświetlone zdjęcie (□ 144; naciśnij ▢, aby wyłączyć przybliżenie). Aby wyświetlić jednocześnie sześć zdjęć, naciśnij przycisk Ⓞ (?) . Użyj wybieraka wielofunkcyjnego, aby wyróżnić zdjęcia, lub naciśnij Ⓞ, aby wyświetlić wyróżnione zdjęcie na pełnym ekranie.



2 Wyświetl opcje drukowania.

Naciśnij Ⓞ, aby wyświetlić opcje wydruku zgodnego ze standardem PictBridge.









3 Dostosuj ustawienia drukowania.



Naciskaj ▲ lub ▼, aby wyróżnić odpowiednią opcję, a następnie naciśnij ▶, aby ją wybrać.

Opcja	Opis
Rozmiar strony	Wyróżnij rozmiar strony (tylko rozmiary obsługiwane przez bieżącą drukarkę są wyświetlane) i naciśnij Ⓞ, aby wybrać rozmiar i powrócić do poprzedniego menu (aby drukować z użyciem domyślnego rozmiaru strony bieżącej drukarki, wybierz Domyślny drukarki).
Liczba kopii	Naciskaj ▲ lub ▼, aby wybrać liczbę kopii (maksymalnie 99), a następnie naciśnij Ⓞ, aby potwierdzić wybór i powrócić do poprzedniego menu.
Ramka	Ta opcja jest dostępna, tylko gdy jest obsługiwana przez drukarkę. Wyróżnij Domyślny drukarki (użyj bieżących ustawień drukarki), Drukuj z ramką (drukuj zdjęcie z białą ramką) lub Bez ramki i naciśnij Ⓞ, aby wybrać ustawienie i powrócić do poprzedniego menu.



Opcja	Opis
Datownik	Wyróżnij Domyślny drukarki (użyj bieżących ustawień drukarki), Drukuj datownik (drukowanie godziny i daty zarejestrowania na zdjęciach) lub Bez datownika i naciśnij  , aby wybrać ustawienie i powrócić do poprzedniego menu.
Przycinanie	Ta opcja jest dostępna, tylko gdy jest obsługiwana przez drukarkę. Aby wyjść z menu bez przycinania, wyróżnij Bez przycinania i naciśnij  . Aby przyciąć bieżące zdjęcie, wyróżnij Przytnij i naciśnij  . Wyświetli się okno dialogowe wyboru obszaru przycięcia. Naciskaj  , aby zwiększać obszar przycięcia, lub naciskaj  (?), aby go zmniejszać. Ustaw położenie obszaru przycięcia przy pomocy wybieraka wielofunkcyjnego i naciśnij  . Zwróć uwagę, że jakość druku może spaść, jeśli małe wycinki będą drukowane w dużych rozmiarach.

4 Rozpocznij druk.

Wybierz **Rozpocznij druk** i naciśnij , aby rozpocząć drukowanie. Aby anulować wydruk przed wydrukowaniem wszystkich kopii, naciśnij .



Drukowanie wielu zdjęć

1 Wyświetl menu PictBridge.

Naciśnij przycisk MENU na ekranie odtwarzania PictBridge.

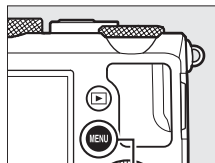

Przycisk MENU

2 Wybierz opcję.

Wyróżnij jedno z poniższych ustawień i naciśnij ►.











- **Wybrane do druku:** wybór zdjęć do wydrukowania.
- **Wybierz datę:** wydrukuj po jednej kopii wszystkich zdjęć zrobionych wybranego dnia.
- **Drukuj (DPOF):** wydrukuj gotowe polecenie wydruku utworzone przy użyciu opcji **Polecenie wydruku DPOF** w menu odtwarzania (☐ 166). Bieżące polecenie wydruku zostanie wyświetlone w kroku 3.
- **Wydruk indeksu:** aby utworzyć wydruk indeksu wszystkich zdjęć JPEG na karcie pamięci, przejdź do kroku 4. Zwróć uwagę, że jeśli na karcie pamięci znajduje się ponad 256 zdjęć, zostanie wydrukowanych tylko pierwszych 256 zdjęć.







Wybieranie zdjęć do wydrukowania

Zdjęć w formacie NEF (RAW) (☐ 69) nie można wybrać do wydrukowania. Kopie w formacie JPEG zdjęć w formacie NEF (RAW) można tworzyć za pomocą opcji **Przetwarzanie NEF (RAW)** z menu retuszu (☐ 209).





3 Wybierz zdjęcie lub datę.

Jeśli wybrano opcję **Wybrane do druku lub Drukuj (DPOF)** w kroku 2, użyj wybieraka wielofunkcyjnego w celu przewijania zdjęć na karcie pamięci. Aby wyświetlić bieżące zdjęcie w widoku pełnoekranowym, naciśnij i przytrzymaj przycisk . Aby wybrać bieżące zdjęcie do drukowania, przytrzymaj przycisk  (?) i naciśnij . Zdjęcie zostanie oznaczone ikoną , a liczba kopii zostanie ustawiona na 1. Trzymając przycisk  (?) wciśnięty, naciskaj  lub , aby określić liczbę kopii (do 99; aby cofnąć wybór zdjęcia, naciśnij , kiedy liczba kopii wynosi 1). Kontynuuj, aż wybierzesz wszystkie zdjęcia, które chcesz wydrukować.

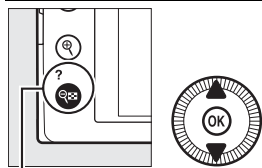
Jeśli wybrano **Wybierz datę** w kroku 2, naciskaj  lub  w celu wyróżnienia daty, a następnie naciskaj , aby ją wybrać lub z niej zrezygnować. Aby wyświetlić zdjęcia zrobione wybranego dnia, naciśnij . Użyj wybieraka wielofunkcyjnego do przewijania zdjęć lub naciśnij i przytrzymaj , aby wyświetlić bieżące zdjęcie na pełnym ekranie. Naciśnij  (?) ponownie, aby powrócić do okna dialogowego wyboru daty.



Przycisk  (?) +  : wybierz liczbę kopii

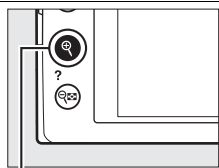

Przycisk : wyświetl zdjęcie na pełnym ekranie



Przycisk : wyświetl wyróżnione zdjęcie w widoku pełnoekranowym

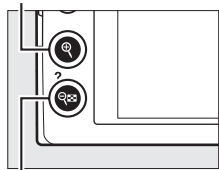

Przycisk  (?): wyświetl zdjęcia z wybranego dnia

4 Wyświetl opcje drukowania.



Naciśnij , aby wyświetlić opcje wydruku zgodnego ze standardem PictBridge.



5 Dostosuj ustawienia drukowania.

Wybierz opcje rozmiaru strony, ramki i datownika zgodnie z opisem na stronie 161 (jeśli wybrany rozmiar strony jest za mały dla wydruku indeksu, wyświetli się ostrzeżenie).

6 Rozpocznij druk.

Wybierz **Rozpocznij druk** i naciśnij , aby rozpocząć drukowanie. Aby anulować wydruk przed wydrukowaniem wszystkich kopii, naciśnij .



Informacje dodatkowe

Więcej informacji o tym, co należy zrobić w przypadku pojawienia się błędu podczas drukowania, można znaleźć na stronie 242.



Tworzenie polecenia wydruku DPOF: ustawienia wydruku

Opcja **Polecenie wydruku DPOF** w menu odtwarzania służy do tworzenia cyfrowych „poleceń wydruku” przeznaczonych dla drukarek i urządzeń zgodnych ze standardem PictBridge oraz urządzeń obsługujących format DPOF.

1 Wybierz ustawienie Wybierz/ustaw dla pozycji Polecenie wydruku DPOF w menu odtworzenia.

Naciśnij przycisk MENU

i wybierz **Polecenie**

wydruku DPOF w menu odtwarzania. Wyróżnij **Wybierz/ustaw** i naciśnij ► (aby usunąć wszystkie zdjęcia z polecenia wydruku, wybierz **Cofnąć wybór ze wszystkich?**).

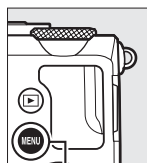

Przycisk MENU

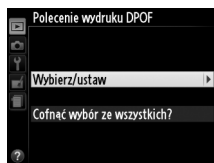

2 Wybierz zdjęcia.

Użyj wybieraka wielofunkcyjnego, aby poruszać się między zdjęciami zapisanymi na karcie pamięci. Aby wyświetlić bieżące zdjęcie w widoku pełnoekranowym, naciśnij i przytrzymaj przycisk Q. Aby wybrać bieżące zdjęcie do drukowania, przytrzymaj przycisk Q (?) i naciśnij ▲. Zdjęcie zostanie oznaczone ikoną □, a liczba kopii zostanie ustawiona na 1. Trzymając przycisk Q (?) wciśnięty, naciskaj ▲ lub ▼, aby określić liczbę kopii (do 99; aby cofnąć wybór zdjęcia, naciśnij ▼, kiedy liczba kopii wynosi 1). Kontynuuj, aż wybierzesz wszystkie zdjęcia, które chcesz wydrukować.

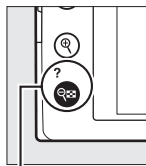

Przycisk Q (?) + ▲▼: wybierz liczbę kopii



3 Wyświetl opcje nanoszenia.

Naciśnij przycisk , aby wyświetlić opcje nanoszenia daty.

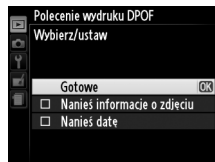

4 Wybierz opcje nanoszenia.

Wyróżnij jedną z poniższych opcji i naciśnij przycisk , aby ją włączyć lub wyłączyć (aby zakończyć polecenie

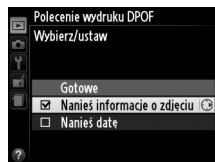

wydruku bez wprowadzania do niego tych informacji, przejdź do kroku 5).

- **Nanieś informacje o zdjęciu:** drukuj czas otwarcia migawki i wartość przysłony na wszystkich zdjęciach objętych poleceniem wydruku.
- **Nanieś datę:** drukuj datę zrobienia zdjęcia na wszystkich zdjęciach objętych poleceniem wydruku.

5 Zakończ tworzenie polecenia wydruku.

Naciśnij , aby zakończyć tworzenie polecenia wydruku.



Polecenie wydruku DPOF

Aby wydrukować bieżące polecenie wydruku, kiedy aparat jest podłączony do drukarki PictBridge, wybierz **Drukuj (DPOF)** z menu PictBridge i postępuj zgodnie z procedurą opisaną w „Drukowanie wielu zdjęć” w celu zmodyfikowania i wydrukowania bieżącego polecenia wydruku (□ 163). Opcje nanoszenia daty i informacji o zdjęciu w formacie DPOF nie są obsługiwane podczas drukowania przez bezpośrednie połączenie USB. Aby drukować datę zarejestrowania zdjęcia na zdjęciach z bieżącego polecenia wydruku, użyj opcji PictBridge **Datownik**.

Opcji **Polecenie wydruku DPOF** nie można użyć, jeśli na karcie pamięci nie ma dość wolnego miejsca na zapisanie polecenia wydruku.

Zdjęć w formacie NEF (RAW) (□ 69) nie można wybrać przy użyciu tej opcji. Kopie w formacie JPEG zdjęć w formacie NEF (RAW) można tworzyć za pomocą opcji **Przetwarzanie NEF (RAW)** z menu retuszu (□ 209).

Podczas drukowania na podstawie polecenia wydruku może wystąpić błąd, jeśli po utworzeniu polecenia wydruku zdjęcia zostaną usunięte przy użyciu komputera lub innego urządzenia.



Wyświetlanie zdjęć na ekranie telewizora

Aparat można podłączyć do urządzeń wideo wysokiej rozdzielczości (HD) przy użyciu kabla HDMI (ang. High-Definition Multimedia Interface) (dostępny osobno w sprzedaży). Kabel musi być wyposażony w złącze mini HDMI (typu C), aby można go było podłączyć do aparatu.

1 Wyłącz aparat.

Przed podłączeniem lub odłączeniem kabla HDMI zawsze wyłączaj aparat.

2 Podłącz kabel HDMI w sposób przedstawiony na ilustracji.

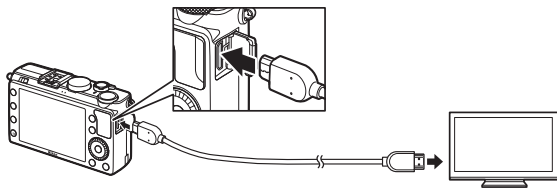

Podłącz do aparatu

Podłącz do urządzenia wysokiej rozdzielczości (HD) (wybierz kabel ze złączem dopasowanym do urządzenia HDMI)

3 Ustaw kanał HDMI w urządzeniu o wysokiej rozdzielczości.

4 Włącz aparat i wciśnij przycisk .

Podczas odtwarzania zdjęcia będą wyświetlane na ekranie telewizora lub monitora HD. Zwróć uwagę, że krawędzie zdjęć mogą nie zostać wyświetlone.



Standardowe telewizory

Aparat można podłączać tylko do urządzeń wyposażonych w złącze HDMI.

Odtwarzanie na ekranie telewizora

Podczas długotrwałego odtwarzania zaleca się korzystanie z opcjonalnego zasilacza sieciowego EH-5b i złącza zasilania EP-5C (dostępne osobno). Głośność można regulować przy pomocy elementów sterujących telewizora. Korzystanie w tym celu z elementów sterujących aparatu jest niemożliwe.

Korzystanie z zewnętrznych ekranów HDMI

Ekranów HDMI podłączonych za pomocą kabla HDMI można używać podczas fotografowania. Podczas nagrywania filmu obraz będzie przesyłany do urządzenia HDMI z rozdzielczością i liczbą klatek na sekundę wybranymi dla **Ustawienia filmu > Rozmiar klatki/liczba klatek** w menu fotografowania (☐ 43). Zwróć jednak uwagę, że gdy **1080i (przepleciony)** jest wybrane dla **HDMI > Rozdzielczość wyjściowa** w menu ustawień, obraz będzie przesyłany z rozdzielczością 720p, a gdy **1920×1080; 30p** lub **1920×1080; 25p** jest wybrane dla **Rozmiar klatki/liczba klatek**, obraz będzie wyświetlany w aparacie, a nie na ekranie urządzenia HDMI. Filmy mogą być przesyłane z rozmiarem klatki mniejszym od wybranego w **Rozmiar klatki/liczba klatek** (☐ 43).

Zamknij pokrywkę gniazda

Zamykaj pokrywkę gniazda aparatu, kiedy złącza nie są w użyciu. Obecność ciała obcego w złączach może spowodować zakłócenia przesyłu danych.



Opcje HDMI

Opcja **HDMI** w menu ustawień reguluje rozdzielczość wyjściową i pozwala na wykorzystanie możliwości zdalnego sterowania aparatem przy pomocy urządzeń obsługujących interfejs HDMI-CEC (ang. **H**igh-**D**efinition **M**ultimedia **I**nterface-**C**onsumer **E**lectronics **C**ontrol), standardu pozwalającego na sterowanie przy użyciu urządzenia HDMI urządzeniami peryferyjnymi do niego podłączonymi. Zwróć uwagę, że po podłączeniu do urządzenia HDMI-CEC, aparat wyłączy się automatycznie, jeśli przez 30 minut nie wykona się żadnych czynności, niezależnie od opcji wybranej dla **Czas autowylączenia**.

■ ■ Rozdzielczość wyjściowa

Wybierz format, w jakim obrazy będą przesyłane do urządzenia HDMI. Jeśli wybrano

Automatyczna, aparat automatycznie wybierze odpowiedni format. Niezależnie od wybranej opcji ustawienie **Automatyczna** będzie używane do nagrywania i odtwarzania filmów.



■ ■ Sterowanie urządzeniem

Jeśli wybrano ustawienie **Włączone** dla opcji **HDMI > Sterowanie urządzeniem** w menu ustawień, kiedy aparat jest podłączony do telewizora obsługującego HDMI-CEC i zarówno aparat, jak i telewizor są włączone, ekran przedstawiony po prawej stronie pojawi się na ekranie telewizora, a pilota telewizora będzie można używać zamiast wybieraka wielofunkcyjnego i przycisku **OK** aparatu podczas odtwarzania zdjęć w widoku pełnoekranowym i pokazów slajdów. Jeśli wybrano ustawienie **Wyłączone**, pilota telewizora nie można używać do sterowania aparatem.

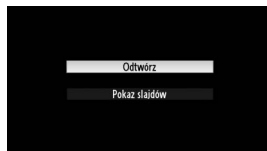

Menu aparatu

▶ Menu odtwarzania: zarządzanie zdjęciami

Aby wyświetlić menu odtwarzania, naciśnij MENU i wybierz kartę ▶ (menu odtwarzania).



Przycisk MENU

Menu odtwarzania zawiera następujące opcje:

Opcja		Opcja	
Usuwanie	150	Obrót zdjęć pionowych	174
Folder odtwarzania	173	Pokaz slajdów	174
Opcje odtwarzania	173	Polecenie wydruku DPOF	166
Podgląd zdjęć	173		



Informacje dodatkowe

Ustawienia domyślne opcji menu są podane na stronie 16.



Folder odtwarzania

Przycisk MENU → menu odtwarzania

Wybierz folder do odtwarzania:

Opcja	Opis
Wszystkie	Podczas odtwarzania będą wyświetlane zdjęcia znajdujące się we wszystkich folderach.
Bieżący	Tylko zdjęcia w folderze aktualnie wybranym w opcji Folder zapisu w menu fotografowania (177) są wyświetlane podczas odtwarzania.

Opcje odtwarzania

Przycisk MENU → menu odtwarzania

Wybierz informacje, jakie można wyświetlać, naciskając ▲ lub ▼ w widoku pełnoekranowym (134). Naciskaj ▲ lub ▼, aby wyróżnić opcję, a następnie naciśnij ►, aby wybrać opcję dla wyświetlania informacji o zdjęciu. Symbol pojawia się obok wybranych pozycji. Aby cofnąć wybór, wyróżnij pozycję i naciśnij ►. Aby powrócić do menu odtwarzania, wyróżnij **Gotowe** i naciśnij .

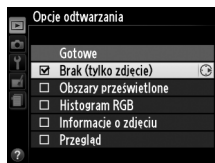

Podgląd zdjęć

Przycisk MENU → menu odtwarzania

Wybierz, czy zdjęcia mają być automatycznie wyświetlane na monitorze natychmiast po ich zarejestrowaniu. Jeśli wybrana została opcja **Wyłączony**, zdjęcia można wyświetlać jedynie poprzez naciśnięcie przycisku .



Obrót zdjęć pionowych

Przycisk MENU →  menu odtwarzania

Wybierz, czy zdjęcia pionowe (orientacja portretowa) mają być obracane podczas ich odtwarzania. Zwróć uwagę, że ponieważ sam aparat już jest ustawiony w odpowiedniej orientacji podczas fotografowania, podczas podglądu zdjęcia nie będą obracane automatycznie.



Opcja	Opis
Włączony	Zdjęcia w orientacji pionowej (portretowej) są automatycznie obracane podczas wyświetlania na monitorze aparatu. Zdjęcia zrobione z ustawieniem Wyłączony wybranym dla opcji Automatyczny obrót zdjęć ( 187) będą wyświetlane w orientacji poziomej (krajobrazowej).
Wyłączony	Zdjęcia w orientacji pionowej (portretowej) są wyświetlane w orientacji poziomej (krajobrazowej).

Pokaz slajdów

Przycisk MENU →  menu odtwarzania

Utwórz pokaz slajdów ze zdjęć znajdujących się w bieżącym folderze odtwarzania ( 173).

Opcja	Opis
Start	Rozpocznij pokaz slajdów.
Czas wyświetlania zdjęcia	Wybierz czas wyświetlania poszczególnych zdjęć.



Aby rozpocząć pokaz slajdów, wyróżnij **Start** i naciśnij **OK**. Podczas pokazu slajdów można wykonywać następujące czynności:

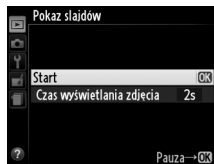

Czynność	Użyj	Opis
Przeskakiwanie do tyłu/ do przodu		Naciśnij ◀ , aby powrócić do poprzedniej klatki, naciśnij ▶ , aby przejść do następnej klatki, lub obracaj wybierakiem wielofunkcyjnym lub pokrętłem sterowania, aby pomijać klatki.
Wyświetlanie dodatkowych informacji o zdjęciu		Zmień wyświetlane informacje o zdjęciu (☰ 134).
Wstrzymanie/ wznowienie pokazu slajdów		Wstrzymaj pokaz. Wciśnij ponownie, aby wznowić pokaz.
Przejdź do menu odtwarzania	MENU	Zakończ pokaz i powrót do menu odtwarzania.
Powrót do trybu odtwarzania		Zakończ pokaz i powrót do trybu odtwarzania.
Powrót do trybu fotografowania		Naciśnij spust migawki do połowy, aby przejść do ekranu fotografowania.

Gdy pokaz się skończy, wyświetli się okno dialogowe pokazane po prawej stronie. Aby uruchomić pokaz ponownie, wybierz **Ponów start**, natomiast aby powrócić do menu odtwarzania, wybierz **Zakończ**.

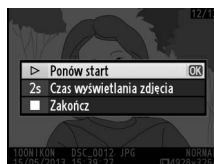

Menu Fotografowania: opcje fotografowania

Aby wyświetlić menu fotografowania, naciśnij MENU i wybierz kartę  (menu fotografowania).



Przycisk MENU

Menu fotografowania zawiera następujące opcje:

Opcja	
Reset. menu fotografowania	176
Folder zapisu	177
Jakość zdjęcia	69
Wielkość zdjęcia	72
Balans bieli	89
Ustaw funkcję Picture Control	99
Dopasuj f. Picture Control	106
Przestrzeń barw	178
Aktywna funkcja D-Lighting	110
Redukcja szumów – dł. naśw.	179

Opcja	
Reduk. szumów – wys. czuł.	179
Ustawienia czułości ISO	81
Tryb wyzwania migawki	63
Wbud. dioda wspomag. AF	180
Komp. eksp. dla lampy błysk.	180
Sterowanie lampą wbud.	181
Sposób real. aut. braketingu	181
Fotogr. z interwałometrem	127
Ustawienia filmu	43

Uwaga: w zależności od ustawień aparatu niektóre pozycje mogą być szare i niedostępne. Informacje na temat opcji dostępnych w poszczególnych trybach fotografowania można znaleźć na stronie 236.

Reset. menu fotografowania

Przycisk MENU →  menu fotografowania

Wybierz **Tak**, aby przywrócić wartości domyślne opcji menu fotografowania ( 16).



Tworzenie, usuwanie, zmiana nazwy folderów lub też wybór folderu, w którym zapisywane będą kolejne zdjęcia.

- **Wybierz folder:** wybierz folder, w którym będą zapisywane kolejne rejestrowane zdjęcia.



- **Nowy:** utwórz nowy folder i nadaj mu nazwę zgodnie z opisem na stronach 107–108. Nazwy folderów mogą mieć długość maksymalnie pięciu znaków.
- **Zmień nazwę:** wybierz folder z listy i zmień jego nazwę zgodnie z opisem na stronach 107–108.
- **Usuwanie:** usuń wszystkie puste foldery z karty pamięci.

Nazwy folderów

Na karcie pamięci nazwy folderów są poprzedzone trzycyfrowym numerem folderu przypisywanym automatycznie przez aparat (np. 100NIKON). Każdy folder może zawierać do 999 zdjęć. Podczas fotografowania zdjęcia są zapisywane w folderze z najwyższym numerem o wybranej nazwie. Jeśli zdjęcie zostanie zrobione, kiedy bieżący folder jest zapełniony lub zawiera zdjęcie z numerem 9999, aparat utworzy nowy folder, dodając jeden (1) do numeru bieżącego folderu (np. 101NIKON). Foldery o tej samej nazwie, ale z różnymi numerami, są traktowane przez aparat jako ten sam folder. Na przykład, jeśli folder NIKON zostanie wybrany jako **Folder zapisu**, zdjęcia ze wszystkich folderów o nazwie NIKON (100NIKON, 101NIKON, 102NIKON, itd.) będą widoczne po wybraniu **Bieżący** dla **Folder odtwarzania** (☐ 173). Zmiana nazwy powoduje zmianę wszystkich folderów o tej samej nazwie, ale nie zmienia numeracji folderów. Wybranie **Usuwanie** powoduje usunięcie pustych ponumerowanych folderów, ale pozostawia pozostałe foldery o tej samej nazwie nienaruszone.



Przestrzeń barw określa gamę barw, które mogą być reprodukowane przez dane urządzenie. Wybierz **sRGB** dla zdjęć, które mają być drukowane lub używane w takiej postaci, w jakiej są, bez dalszych modyfikacji. Opcja **Adobe RGB** zapewnia szerszą gamę kolorów i jest polecana dla zdjęć, które po skopiowaniu z aparatu będą w dużym stopniu przetwarzane lub retuszowane.

Przestrzeń barw

Przestrzeń barw określa związek między barwami a wartościami liczbowymi, które je reprezentują w cyfrowych plikach obrazu. Przestrzeń barw sRGB jest powszechnie używana, a przestrzeń barw Adobe RGB znajduje zwykle zastosowanie w poligrafii i komercyjnych usługach druku. Przestrzeń barw sRGB jest zalecana dla zdjęć, które mają być drukowane bez modyfikacji lub wyświetlane w aplikacjach nieobsługujących funkcji zarządzania kolorem, a także drukowanych w trybie wydruku bezpośredniego ExifPrint na niektórych drukarkach domowych, w automatach fotograficznych lub innych usługowych punktach druku. Zdjęcia zarejestrowane z użyciem przestrzeni barw Adobe RGB można drukować w analogiczny sposób, ale barwy na odbitkach będą mniej żywe.

Zdjęcia JPEG zrobione w przestrzeni barw Adobe RGB są zgodne ze standardem DCF. Programy i drukarki obsługujące standard DCF automatycznie wybiorą poprawną przestrzeń barw. Jeśli program lub urządzenie nie obsługuje standardu DCF, wybierz odpowiednią przestrzeń barw manualnie. Więcej informacji można znaleźć w dokumentacji dostarczonej z programem lub urządzeniem.

Oprogramowanie firmy Nikon

Programy ViewNX 2 (dołączony) i Capture NX 2 (dostępny osobno) automatycznie wybierają poprawną przestrzeń barw podczas otwierania zdjęć zrobionych tym aparatem.

Redukcja szumów – dł. naśw.

Przycisk MENU →  menu
fotografowania

Jeśli wybrane jest **Włączona**, zdjęcia zrobione z czasem otwarcia migawki dłuższym niż 1 s zostaną przetworzone w celu ograniczenia szumów (jasnych punktów, losowo rozmieszczonych jasnych pikseli lub mgły). Czas wymagany do przetworzenia zdjęcia w przybliżeniu podwaja się. W momencie rozpoczęcia przetwarzania wyświetli się komunikat przedstawiony po prawej stronie, a robienie zdjęć będzie niemożliwe, dopóki przetwarzanie nie zostanie zakończone (jeśli aparat zostanie wyłączony przed zakończeniem przetwarzania, zdjęcie zostanie zapisane, ale redukcja szumów nie zostanie przeprowadzona). W trybie seryjnego wyzwalania migawki spada szybkość rejestracji zdjęć, a w trakcie przetwarzania zdjęć spada pojemność bufora pamięci. Redukcja szumów dla długich czasów naświetlania jest niedostępna podczas nagrywania filmu.

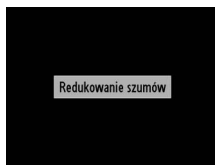

Reduk. szumów – wys. czuł.

Przycisk MENU →  menu
fotografowania

Zdjęcia zarejestrowane z wysoką czułością ISO można przetwarzać w celu ograniczenia występowania „szumów”.

Opcja	Opis
Zwiększona	Ogranicz występowanie szumów (losowo rozmieszczonych jasnych pikseli, linii lub mgły) zwłaszcza na zdjęciach zarejestrowanych z wysoką czułością ISO. Wybierz stopień przeprowadzanej redukcji szumów spośród Zwiększona , Normalna i Umiarkowana .
Normalna	
Umiarkowana	
Wyłączona	Redukcja szumów jest przeprowadzana jedynie przy czułości ISO 1600 lub wyższej. Stopień redukcji szumów jest niższy niż przeprowadzany wtedy, kiedy Umiarkowana jest wybrane dla Reduk. szumów – wys. czuł.



Wbud. dioda wspomag. AF

Przycisk MENU →  menu
fotografowania

Wybierz, czy wbudowana dioda wspomagająca AF ma świecić, aby ułatwić ustawianie ostrości w warunkach słabego oświetlenia.

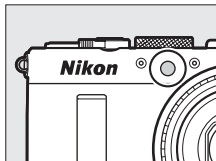

Opcja	Opis
Włączona	Dioda wspomagająca AF świeci przy słabym oświetleniu.
Wyłączona	Dioda wspomagająca AF nie zaświeci się, aby ułatwić ustawianie ostrości. Przy słabym oświetleniu aparat może nie być w stanie ustawić ostrości przy użyciu autofokusa.



Informacje dodatkowe

Informacje na temat trybów fotografowania, w których dioda wspomagająca AF jest dostępna, znajdują się na stronie 236.

Komp. eksp. dla lampy błysk.

Przycisk MENU →  menu
fotografowania



Wybierz sposób regulacji mocy błysku przez aparat podczas korzystania z kompensacji ekspozycji.

Opcja	Opis
 Cały kadr	Zarówno moc błysku, jak i kompensacja ekspozycji są regulowane w celu zmiany ekspozycji w całym kadrze.
 Tylko tło	Kompensacja ekspozycji ma zastosowanie tylko do tła.

Sterowanie lampą wbud.

Przycisk MENU →  menu
fotografowania

Wybierz tryb lampy błyskowej dla wbudowanej lampy błyskowej.

Opcja	Opis
TTL  TTL	Moc błysku jest automatycznie dostosowywana do warunków fotografowania.
 Tryb manualny	Wybierz moc błysku w zakresie od Pełna moc do 1/32 (1/32 pełnej mocy). Aparat nie emituje przedbłysków monitorujących.

Tryb manualny







Ikona  miga na monitorze, kiedy wybrane jest **Tryb manualny** i lampa błyskowa jest podniesiona.

Lampa błyskowa SB-400

Po podłączeniu i włączeniu opcjonalnej lampy błyskowej SB-400 ustawienie **Sterowanie lampą wbud.** zmienia się na **Opcjonalna lampa**, pozwalając na wybór trybu sterowania lampą błyskową SB-400 pomiędzy opcjami **TTL** a **Tryb manualny**.

Sposób real. aut. bracketingu

Przycisk MENU →  menu
fotografowania

Wybierz ustawienie lub ustawienia modyfikowane w ramach bracketingu, gdy włączony jest autobraking ( 123). Wybierz **Braketing AE** ( 124), aby modyfikować ekspozycję, **Braketing balansu bieli** ( 124), aby modyfikować balans bieli w ramach bracketingu ( 123), lub **Braketing ADL** ( 125), aby wykonywać bracketing z użyciem aktywnej funkcji D-Lighting ( 110). Zwróć uwagę, że bracketing balansu bieli jest niedostępny, gdy wybrana jest jakość zdjęcia NEF (RAW) lub NEF (RAW) + JPEG.



☷ Menu ustawień: ustawienia aparatu

Aby wyświetlić menu ustawień, naciśnij MENU i wybierz kartę ☷ (menu ustawień).



Przycisk MENU

Menu ustawień zawiera następujące opcje:

Opcja		Opcja	
Formatowanie karty pamięci	183	Oczek. na zdal. ster. (ML-L3)	189
Zapisz ustawienia użytkownika	60	Sygnal dźwiękowy	190
Resetuj ustaw. użytkownika	62	Dźwięk migawki	190
Jasność monitora	183	Numery kolejne plików	191
Informacje o zdjęciu	184	Jedn. skali odległości MF	192
HDMI	169	Odwróć wskaźniki	192
Redukcja migotania	184	Rola przycisku Fn1	193
Strefa czasowa i data	185	Rola przycisku [ISO]/Fn2	194
Język (Language)	186	Zmień kier. obrotu pokręćła	194
Komentarz do zdjęcia	186	Puste gniazdo, blok. spustu	195
Automatyczny obrót zdjęć	187	GPS	130
Samowyzwalacz	188	Przesyłanie Eye-Fi*	195
Czas autowylączenia	189	Wersja programu	196
Czas podglądu zdjęć	189		

* Dostępne tylko po włożeniu zgodnej karty pamięci Eye-Fi (☐ 195).



Informacje dodatkowe

Ustawienia domyślne opcji menu są podane na stronie 16.

Formatowanie karty pamięci

Przycisk MENU →  menu ustawień

Karty pamięci należy sformatować przed pierwszym użyciem lub jeśli były używane albo formatowane w innym urządzeniu.

Formatowanie kart pamięci

Formatowanie kart pamięci powoduje trwałe usunięcie wszystkich danych na nich zapisanych. Przed rozpoczęciem formatowania skopiuj do komputera wszelkie zdjęcia i inne dane, które chcesz zachować (☞ 156).

1 Wyróżnij Tak.

Aby wyjść z menu bez formatowania karty pamięci, wyróżnij **Nie** i naciśnij .

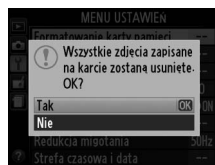

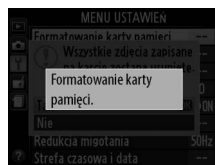

2 Naciśnij .

Komunikat widoczny po prawej stronie zostanie wyświetlony w trakcie formatowania. *Nie wyjmuj karty pamięci oraz nie wyjmuj ani nie odłączaj źródła zasilania podczas formatowania.*



Jasność monitora

Przycisk MENU →  menu ustawień

Naciskaj  lub , aby wybrać poziom jasności monitora. Wyższe wartości oznaczają zwiększenie jasności, a niższe jej zmniejszenie. Wybierz niższe wartości, jeśli monitor wydaje się zbyt jasny, gdy podłączony jest opcjonalny zewnętrzny wizjer (☞ 231).



Informacje o zdjęciu

Przycisk MENU →  menu ustawień

Wybierz informacje wyświetlane na monitorze podczas fotografowania. Wybierz **Pokaż informacje** lub **Ukryj informacje**, aby wyświetlić lub schować wskaźniki zdjęciowe (🗨️ 134). Wybierz **Linie kadrowania**, aby wyświetlić linie kadrowania, lub **Wirtualny horyzont**, aby wyświetlić wirtualny horyzont pomagający w utrzymywaniu aparatu poziomo.



Redukcja migotania

Przycisk MENU →  menu ustawień

Zredukuj migotanie i powstawanie pasów podczas fotografowania w oświetleniu jarzeniowym lub rtęciowym. Wybierz opcję dopasowaną do częstotliwości lokalnego zasilania prądem zmiennym.

Redukcja migotania

Jeśli nie masz pewności co do częstotliwości lokalnego zasilania, przetestuj obie opcje i wybierz dającą najlepsze rezultaty. Redukcja migotania może nie dawać oczekiwanych rezultatów w przypadku bardzo jasnych obiektów. W takim wypadku należy wybrać tryb A lub M i ustawić mniejszy otwór przysłony (większą liczbę przysłony).



Zmiana stref czasowych, ustawianie zegara aparatu, wybór formatu daty oraz włączanie i wyłączenie czasu letniego.







Opcja	Opis	
Strefa czasowa	Wybierz strefę czasową. Zegar w aparacie jest automatycznie przestawiany na czas w nowej strefie czasowej.	
Data i godzina	Ustaw zegar aparatu (🕒 25).	
Format daty	Wybierz kolejność, w jakiej wyświetlane są dzień, miesiąc i rok.	
Czas letni	Włącz lub wyłącz czas letni. Zegar w aparacie zostaje automatycznie przesunięty o jedną godzinę do przodu lub do tyłu. Ustawienie domyślne to Wyłączony .	





Wybierz język menu i komunikatów wyświetlanych w aparacie.

Komentarz do zdjęcia

Pozwala dodawać komentarze do nowo zarejestrowanych zdjęć. Komentarze można wyświetlać jako metadane w ViewNX 2 (dołączony) lub Capture NX 2 (dostępny osobno;  231). Komentarz jest również widoczny na stronie informacji o zdjęciu na ekranie informacji o zdjęciu ( 137). Dostępne są następujące opcje:

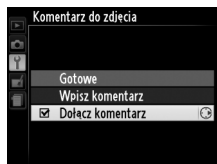
- **Wpisz komentarz:** wpisz komentarz w sposób opisany na stronie 107. Komentarze mogą mieć długość maksymalnie 36 znaków.
- **Dołącz komentarz:** wybierz tę opcję, aby dołączać ten komentarz do wszystkich następujących zdjęć. Opcję **Dołącz komentarz** można włączać i wyłączać, wyróżniając ją i naciskając . Po wybraniu żądanego ustawienia wyróżnij **Gotowe** i naciśnij , aby wyjść z menu.



Zdjęcia zrobione, gdy wybrane jest ustawienie **Włączony**, zawierają informacje o orientacji aparatu, co pozwala na ich automatyczne obracanie podczas odtwarzania lub wyświetlania w programie ViewNX 2 lub Capture NX 2 (dostępny osobno;  231). Zapisywane są następujące informacje o orientacji aparatu:



*Orientacja pozioma
(krajobrazowa)*



*Aparat obrócony o 90°
zgodnie z ruchem
wskazówek zegara*

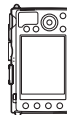

*Aparat obrócony o 90°
przeciwie do ruchu
wskazówek zegara*

Po wybraniu ustawienia **Wyłączony** orientacja aparatu nie jest zapisywana. Wybierz to ustawienie podczas obracania aparatu w poziomie w trakcie robienia zdjęcia lub fotografowania z obiektywem skierowanym w górę lub w dół.

Obrót zdjęć pionowych

Aby automatycznie obracać zdjęcia pionowe (orientacja portretowa) podczas odtwarzania, wybierz ustawienie **Włączony** dla opcji **Obrót zdjęć pionowych** w menu odtwarzania ( 174).

Wybierz czas opóźnienia wyzwolenia migawki i liczbę rejestrowanych zdjęć (📖 66).

- **Opóźnienie samowyzw.:** wybierz opóźnienie wyzwolenia migawki.
- **Liczba zdjęć:** naciskaj ▲ lub ▼, aby wybrać liczbę zdjęć robionych po każdym naciśnięciu spustu migawki (od 1 do 9).

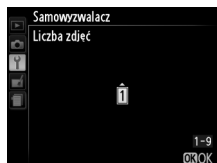
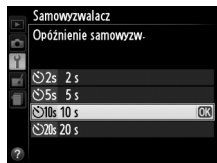

Czas autowylączenia

Przycisk MENU →  menu ustawień

Wybierz czas, po którym monitor wyłączy się w celu oszczędzania energii, jeśli nie zostaną wykonane żadne czynności. Aparat wyłączy się automatycznie, jeśli żadnych czynności nie wykona się przez następne trzy minuty od momentu wyłączenia monitora. Zwróć uwagę, że niezależnie od wybranej opcji monitor pozostanie włączony przez 3 minuty, gdy wyświetlane są menu lub informacje zdjęciowe, lub przez 30 minut, kiedy podłączony jest opcjonalny zasilacz sieciowy EH-5b, a poza tym nie będzie się wyłączać podczas pokazów slajdów lub przesyłania zdjęć przy pomocy karty Eye-Fi.

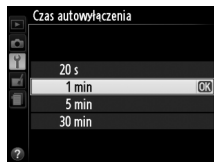

Czas podglądu zdjęć

Przycisk MENU →  menu ustawień

Wybierz, jak długo zdjęcia są wyświetlane na monitorze po ich zarejestrowaniu.

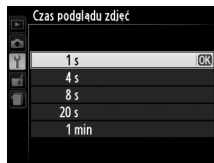

Oczek. na zdal. ster. (ML-L3)

Przycisk MENU →  menu ustawień

Wybierz, jak długo aparat będzie czekać na sygnał z opcjonalnego pilota zdalnego sterowania ML-L3 przed anulowaniem aktualnie wybranego trybu zdalnego wyzwalania migawki i wyłączeniem się (☑ 66). Wybierz krótszy czas oczekiwania, aby wydłużyć czas działania akumulatora.



Sygnal dźwiękowy

Przycisk MENU →  menu ustawień

Wybierz wysokość (**Wysoki** lub **Niski**) sygnału dźwiękowego emitowanego po ustawieniu ostrości przez aparat przy użyciu autofokusa, podczas odliczania czasu przez licznik czasu wyzwalania migawki w trybie samowyzwalacza i w trybach zdalnego wyzwalania migawki (📖 63), w momencie zrobienia zdjęcia w trybie zdalnym natychmiastowym (📖 63) lub po podjęciu próby zrobienia zdjęcia, gdy karta pamięci jest zablokowana (📖 24). Wybierz **Wyłączony**, aby wyłączyć sygnał dźwiękowy. Zwróć uwagę, że sygnał dźwiękowy nie włączy się w trybie filmowania, kiedy karta pamięci jest zablokowana lub aparat ustawia ostrość.

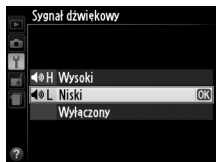

Dźwięk migawki

Przycisk MENU →  menu ustawień

Wybierz, czy aparat ma emitować dźwięk w momencie wyzwolenia migawki.

Ikona

Ikona  jest wyświetlana, gdy opcja inna niż **Wyłączony** jest wybrana dla **Sygnal dźwiękowy** lub **Dźwięk migawki**.



Po zarejestrowaniu zdjęcia aparat nadaje nazwę jego plikowi, dodając liczbę jeden (1) do ostatnio użytego numeru pliku. Ta opcja pozwala regulować, czy numeracja plików jest kontynuowana od ostatniego użytego numeru po utworzeniu nowego folderu, sformatowaniu karty pamięci lub włożeniu do aparatu nowej karty pamięci.

Opcja	Opis
Włączone	Po utworzeniu nowego folderu, sformatowaniu karty pamięci lub włożeniu do aparatu nowej karty pamięci numerowanie plików jest kontynuowane od ostatniego użytego numeru. Zrobienie zdjęcia, gdy bieżący folder zawiera zdjęcie o numerze 9999, spowoduje automatyczne utworzenie nowego folderu oraz ponowne rozpoczęcie numerowania plików od 0001.
Wyłączone	Utworzenie nowego folderu, sformatowanie karty pamięci lub włożenie do aparatu nowej karty pamięci powoduje rozpoczęcie numeracji plików od 0001. Zwróć uwagę, że nowy folder jest tworzony automatycznie po zrobieniu zdjęcia, jeśli bieżący folder zawiera 999 zdjęć.
Resetowanie	Resetuje numerowanie plików dla Włączone do 0001 i tworzy nowy folder z następnym zrobionym zdjęciem.

Numery kolejne plików

Jeśli bieżący folder ma numer 999 i zawiera 999 zdjęć lub zdjęcie o numerze 9999, spust migawki zostanie zablokowany i dalsze fotografowanie będzie niemożliwe. Wybierz **Resetowanie**, a następnie sformatuj bieżącą kartę pamięci albo włóż nową kartę pamięci.





Jedn. skali odległości MF

Przycisk MENU →  menu ustawień

Wybierz, czy odległość zdjęciowa dla ręcznego ustawiania ostrości ma być wyświetlana w metrach (metry) lub stopach (stopy).

Odwróć wskaźniki

Przycisk MENU →  menu ustawień

Jeśli wybrane jest  (+^o-), wskaźnik ekspozycji jest wyświetlany z wartościami dodatnimi po lewej stronie i z wartościami ujemnymi po prawej stronie. Wybierz  (-^o+), aby wyświetlać wartości ujemne po lewej stronie, a wartości dodatnie po prawej stronie.



Wybierz funkcję przypisaną do przycisku Fn1:

Opcja	Opis
Tryb lampy błyskowej	Naciśnij przycisk Fn1 i obracaj pokrętle sterowania w celu wybrania trybu lampy błyskowej (☐ 113).
Tryb wyzwala migawki	Naciśnij przycisk Fn1 i obracaj pokrętle sterowania w celu wybrania trybu wyzwala migawki (☐ 63).
Samowyzwalacz	Naciśnij przycisk Fn1, aby wybrać tryb samowyzwalacza. Naciśnij go ponownie, aby anulować tryb samowyzwalacza (☐ 66).
Blokada mocy błysku	Naciśnij raz przycisk Fn1, aby zablokować moc błysku, a potem naciśnij go ponownie, aby wyłączyć blokadę (☐ 118).
Blokada AE/AF	Gdy przycisk Fn1 jest wciśnięty, ostrość i ekspozycja są zablokowane (☐ 79).
Tylko blokada ekspozycji (AE)	Gdy przycisk Fn1 jest wciśnięty, ekspozycja jest zablokowana na wartości wybranej przez układ pomiaru ekspozycji. Dopóki przycisk pozostaje wciśnięty, ekspozycja nie zmienia się, gdy zmianie ulega kompozycja.
Blokada AE (wciśnięta)	Naciśnij przycisk Fn1, aby zablokować ekspozycję. Ekspozycja pozostaje zablokowana do ponownego naciśnięcia przycisku Fn1 lub upływu czasu autowylączenia.
Tylko blokada AF	Gdy przycisk Fn1 jest wciśnięty, ostrość jest zablokowana (☐ 79).
Włączenie autofokusa (AF)	Naciśnięcie przycisku Fn1 powoduje uruchomienie autofokusa. Kiedy wybrany jest pojedynczy autofokus, nie można ustawiać ostrości aparatu poprzez naciśnięcie spustu migawki.
Kompensacja ekspozycji	Naciśnij przycisk Fn1 i obracaj pokrętle sterowania w celu wybrania wartości kompensacji ekspozycji (☐ 87).
+ NEF (RAW)	Naciśnij przycisk Fn1, aby rejestrować kopie w formacie NEF (RAW) wraz z wszystkimi zdjęciami zrobionymi po następnym naciśnięciu spustu migawki. Zwróć uwagę, że późnej normalne fotografowanie zostanie przywrócone automatycznie. Aby wyjść z menu bez tworzenia kopii NEF (RAW), naciśnij przycisk Fn1 ponownie. Ta opcja nie działa, kiedy Nagrywanie filmu jest wybrane dla Tryb wyzwala migawki .



Wybierz funkcję przypisaną do przycisku ISO (Fn2):

Opcja	Opis
Czułość ISO	Naciśnij przycisk ISO (Fn2) i obracaj pokrętle sterowania w celu ustawienia czułości ISO (□ 81).
Balans bieli	Naciśnij przycisk ISO (Fn2) i obracaj pokrętle sterowania w celu ustawienia balansu bieli (□ 89).
Jakość/wielkość zdjęcia	Naciśnij przycisk ISO (Fn2) i obracaj pokrętle sterowania w celu wybrania wielkości i jakości zdjęcia (□ 69, 72).
Pomiar ekspozycji	Naciśnij przycisk ISO (Fn2) i obracaj pokrętle sterowania w celu wybrania opcji pomiaru ekspozycji (□ 85).
Aktywna funkcja D-Lighting	Naciśnij przycisk ISO (Fn2) i obracaj pokrętle sterowania w celu wybrania ustawienia aktywnej funkcji D-Lighting (□ 110).
Autobraketing	Naciśnij przycisk ISO (Fn2) i obracaj pokrętle sterowania, aby wybrać krok braketingu (braketing ekspozycji i balansu bieli), lub aby włączać i wyłączać braketing ADL (□ 123).
Jasność monitora	Trzymając przycisk ISO (Fn2) wciśnięty, naciskaj ▲ lub ▼, aby regulować jasność monitora (□ 183).

Zmień kier. obrotu pokrętła

Odwróć kierunek obrotów pokrętła sterowania i wybieraka wielofunkcyjnego, kiedy używa się ich do regulacji kompensacji ekspozycji (**Kompensacja ekspozycji**) i/lub czasu otwarcia migawki i przysłony (**Czas otw. migawki/przysłona**). Wyróżnij opcje i naciskaj ►, aby je wybrać lub cofnąć wybór, a następnie wyróżnij **Gotowe** i naciśnij .

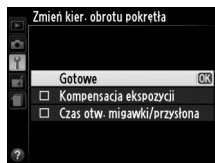

Puste gniazdo, blok. spustu

Przycisk MENU →  menu ustawień

Jeśli wybrane jest **Spust zablokowany**, spust migawki będzie działał tylko wtedy, gdy w aparacie będzie znajdować się karta pamięci. Wybranie **Spust migawki działa** umożliwi wyzwalanie migawki, kiedy w aparacie nie ma karty pamięci, ale zdjęcia nie będą zapisywane (choć będą wyświetlane na monitorze w trybie pokazowym).





Przesyłanie Eye-Fi

Przycisk MENU →  menu ustawień

Ta opcja jest wyświetlana tylko wtedy, gdy w aparacie znajduje się karta pamięci Eye-Fi (dostępna osobno od innych dostawców). Wybierz **Włączone**, aby przysyłać zdjęcia do wybranego wcześniej miejsca. Zwróć uwagę, że zdjęcia nie będą przysyłane, jeśli siła sygnału jest niewystarczająca.

Przestrzegaj wszystkich lokalnych przepisów dotyczących urządzeń bezprzewodowych. W miejscach, gdzie używanie urządzeń bezprzewodowych jest zabronione, wyjmij kartę z aparatu, ponieważ karta może dalej wysyłać sygnały bezprzewodowe, nawet gdy wybrane jest **Wyłączone**.

Kiedy włożona jest karta Eye-Fi, o jej stanie informuje ikona na monitorze:

- : przesyłanie Eye-Fi wyłączone.
- : przesyłanie Eye-Fi włączone, ale nie ma żadnych zdjęć do przesłania.
-  (nieruchoma): przesyłanie Eye-Fi włączone; oczekiwanie na rozpoczęcie przesyłania.
-  (animowana): przesyłanie Eye-Fi włączone; trwa przesyłanie danych.
- : Błąd — sterowanie kartą Eye-Fi przez aparat jest niemożliwe.



Karty Eye-Fi

Kart Eye-Fi nie można używać w połączeniu z opcjonalnymi mobilnymi adapterami bezprzewodowymi WU-1a. Nie wkładaj do aparatu karty Eye-Fi, kiedy podłączony jest adapter WU-1a.

Karty Eye-Fi mogą emitować sygnały bezprzewodowe, kiedy wybrano **Wyłączone**. Jeśli na monitorze wyświetlane jest ostrzeżenie (☐ 243), wyłącz aparat i wyjmij kartę.

Skorzystaj z instrukcji dostarczonej wraz z kartą Eye-Fi i kieruj wszelkie pytania do jej producenta. Aparatu można użyć do włączania lub wyłączania kart Eye-Fi, ale aparat może nie obsługiwać innych funkcji Eye-Fi.

Obsługiwane karty Eye-Fi

Niektóre karty mogą być niedostępne w niektórych krajach lub regionach. Aby uzyskać więcej informacji, skontaktuj się z producentem. Kart Eye-Fi można używać jedynie w kraju, w którym zostały zakupione.

Korzystanie z kart Eye-Fi w trybie ad hoc

Łączenie się z kartami Eye-Fi obsługującymi tryb ad hoc może wymagać więcej czasu. Wybierz dłuższe wartości dla **Czas autowylączenia** w menu ustawień (☐ 189).

Wersja programu

Przycisk MENU →  menu ustawień

Wyświetl bieżącą wersję oprogramowania sprzętowego aparatu.





Menu retuszu: tworzenie wyretuszowanych kopii

Aby wyświetlić menu retuszu, naciśnij MENU i wybierz kartę  (menu retuszu).



Przycisk MENU

Menu retuszu służy do tworzenia przyciętych lub wyretuszowanych kopii zdjęć z karty pamięci i jest dostępne, tylko gdy w aparacie znajduje się karta pamięci zawierająca zdjęcia.

Opcja		Opcja	
 D-Lighting	200	 Prostowanie	213
 Korekcja efektu czerw. oczu	201	 Rybie oko	213
 Prycinanie	202	 Kolorowy kontur	214
 Monochromatyczne	203	 Szkic kolorowy	214
 Efekty filtrów	203	 Korekcja kształtu	215
 Balans kolorów	205	 Efekt miniatury	216
 Nakładanie zdjęć	206	 Kolor selektywny	217
 Przetwarzanie NEF (RAW)	209	 Edytuj film	47
 Zmień wielkość	211	 Bezpośrednie porównanie*	219
 Szybki retusz	213		

* Dostępne tylko przez naciśnięcie przycisku  podczas odtwarzania na pełnym ekranie, gdy wyświetlana jest wyretuszowana kopia lub oryginał.



Tworzenie wyretuszowanych kopii

Aby utworzyć wyretuszowaną kopię:

- 1 Wyświetl opcje retuszu.**
Wyróżnij żądaną pozycję menu retuszu i naciśnij przycisk ►.

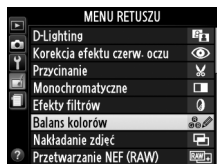

- 2 Wybierz zdjęcie.**
Wyróżnij zdjęcie i naciśnij OK (aby wyświetlić wyróżnione zdjęcie w widoku pełnoekranowym, naciśnij i przytrzymaj przycisk OK).



- 3 Wybierz opcje retuszu.**
Aby uzyskać więcej informacji, przeczytaj rozdział poświęcony wybranej pozycji menu. Aby wyjść z menu bez tworzenia wyretuszowanej kopii, naciśnij MENU.

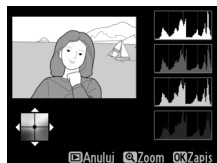



- 4 Utwórz wyretuszowaną kopię.**
Naciśnij OK, aby utworzyć wyretuszowaną kopię. Wyretuszowane kopie są oznaczone ikoną ✓.

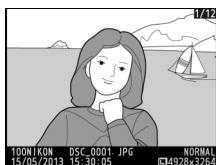

Tworzenie wyretuszowanych kopii podczas odtwarzania

Opcji innych niż **Nakładanie zdjęć** i **Edytuj film** można używać podczas odtwarzania.



Wyświetl zdjęcie na pełnym ekranie i naciśnij .



Wyróżnij opcję i naciśnij .

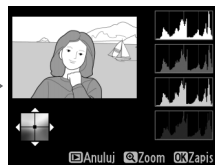

Utwórz wyretuszowaną kopię.

Retusz

Istnieje możliwość, że w aparacie nie będzie można wyświetlić zdjęć utworzonych innymi urządzeniami lub utworzyć wyretuszowanych kopii tych zdjęć. Jeśli zdjęcie zostało zarejestrowane z ustawieniem jakości zdjęcia NEF (RAW) + JPEG (□ 69), opcje retuszu mają zastosowanie tylko do kopii JPEG (z wyjątkiem **Nakładanie zdjęć** i **Przetwarzanie NEF (RAW)**). Zwróć uwagę, że monitor wyłączy się, a czynność zostanie anulowana, jeśli przez krótki czas nie wykona się żadnych czynności. Wszelkie niezapisane zmiany zostaną utracone.

Retuszowanie kopii

Większość opcji można zastosować do kopii stworzonych przy użyciu innych opcji retuszu, jednakże z wyjątkiem opcji **Nakładanie zdjęć** i **Edytuj film** > **Wybierz początek/koniec**, każdej opcji można użyć tylko raz (zwróć uwagę, że wielokrotna edycja może prowadzić do utraty szczegółów). Opcje, których nie można zastosować do bieżącego zdjęcia, są szare i niedostępne.

Jakość zdjęcia

Z wyjątkiem kopii utworzonych z użyciem opcji **Przycinanie**, **Nakładanie zdjęć**, **Przetwarzanie NEF (RAW)** i **Zmień wielkość**, kopie utworzone w oparciu o zdjęcia JPEG mają taki sam rozmiar i jakość, co oryginały, podczas gdy kopie utworzone w oparciu o zdjęcia NEF (RAW) są zapisywane jako duże zdjęcia JPEG o jakości „fine”.



Funkcja D-Lighting służy do rozjaśniania cieni, dzięki czemu idealnie nadaje się do ciemnych fotografii i zdjęć wykonanych pod światło.

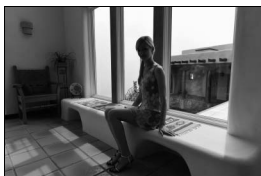

Przed



Po



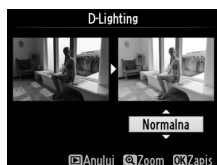





Naciskaj ▲ lub ▼, aby wybrać stopień korekty.
Podgląd efektu można wyświetlić na ekranie edycji.
Naciśnij ⊗, aby utworzyć kopię zdjęcia.



Korekcja efektu czerw. oczu

Przycisk MENU →  menu retuszu

Ta opcja służy do korygowania efektu „czerwonych oczu” powodowanego działaniem lampy błyskowej i jest dostępna tylko w przypadku zdjęć zrobionych z użyciem lampy błyskowej. Na ekranie edycji można wyświetlić podgląd zdjęcia wybranego do korekcji efektu czerwonych oczu. Sprawdź wynik korekcji efektu czerwonych oczu i utwórz poprawioną kopię zgodnie z opisem w poniższej tabeli. Zwróć uwagę, że korekcja efektu czerwonych oczu może nie dawać zawsze oczekiwanych rezultatów i w bardzo rzadkich przypadkach może zostać zastosowana do części obrazu, których nie dotyczy efekt czerwonych oczu. Sprawdź dokładnie podgląd przed przejściem dalej.

Czynność	Użyj	Opis
Przybliżenie		Naciśnij przycisk  , aby przybliżyć zdjęcie, lub przycisk  (?), aby je oddalić. Do wyświetlania obszarów przybliżonego zdjęcia niewidocznych na monitorze służy wybierak wielofunkcyjny. Aby szybko przewinąć obraz do innego obszaru kadru, przytrzymaj wybierak wielofunkcyjny wciśnięty.
Oddalenie	 (?)	Gdy przyciski zoomu lub wybierak wielofunkcyjny są wciśnięte, wyświetla się okno nawigacji, w którym obszar widoczny w danym momencie na monitorze jest oznaczony żółtą ramką. Naciśnij  , aby anulować zoom.
Wyświetlanie innych fragmentów zdjęcia		
Anulowanie przybliżenia		
Tworzenie kopii		Jeśli aparat wykryje na wybranym zdjęciu efekt czerwonych oczu, zostanie utworzona przetworzona kopia tego zdjęcia ze zredukowanym efektem. Jeśli aparat nie będzie w stanie wykryć efektu czerwonych oczu, kopia nie zostanie utworzona.



Utwórz przyciętą kopię wybranego zdjęcia. Wybrana fotografia jest wyświetlana z wybranym obszarem przycięcia oznaczonym na żółto. Utwórz przyciętą kopię w sposób opisany w poniższej tabeli.



Czynność	Użyj	Opis
Zwiększenie rozmiaru obszaru przycięcia		Naciśnij przycisk  , aby zwiększyć rozmiar obszaru przycięcia.
Zmniejszenie rozmiaru przycięcia		Naciśnij przycisk  , aby zmniejszyć rozmiar obszaru przycięcia.
Zmiana współczynnika proporcji obszaru przycięcia		Obracaj pokrętłem sterowania, aby przełączać pomiędzy współczynnikami proporcji 3 : 2, 4 : 3, 5 : 4, 1 : 1 i 16 : 9.
Przesunięcie obszaru przycięcia		Za pomocą wybieraka wielofunkcyjnego przenieś obszar przycięcia w inną część zdjęcia. Naciśnij i przytrzymaj wybierak, aby szybko przesunąć obszar przycięcia.
Tworzenie kopii		Zapisz bieżący obszar przycięcia jako osobny plik.

Przycinanie: jakość i wielkość zdjęcia

Kopie utworzone w oparciu o zdjęcia NEF (RAW) lub NEF (RAW) + JPEG mają jakość JPEG „fine” (69); przycięte kopie utworzone w oparciu o zdjęcia JPEG mają jakość równą oryginałowi. Wielkość kopii zmienia się w zależności od rozmiaru obszaru przycięcia bądź współczynnika proporcji (formatu) i jest wyświetlana w górnym lewym rogu ekranu przycięcia.

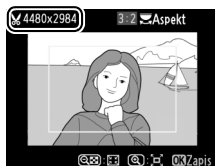

Wyświetlanie przyciętych kopii

Powiększenie w trybie odtwarzania może nie być dostępne w trakcie wyświetlania przyciętych kopii.

Monochromatyczne

Przycisk MENU →  menu retuszu

Twórz kopie zdjęć z użyciem opcji **Czarno-białe**, **Sepia** lub **Cyjanotypia** (zdjęcie monochromatyczne niebiesko-białe).

Wybranie ustawienia **Sepia** lub **Cyjanotypia** wyświetla podgląd wybranego zdjęcia. Naciśnij ▲, aby zwiększyć nasycenie barw, lub ▼, aby je zmniejszyć. Naciśnij OK, aby utworzyć monochromatyczną kopię.



Zwiększenie nasycenia



Zmniejszenie nasycenia



Efekty filtrów

Przycisk MENU →  menu retuszu

Można wybierać spośród następujących efektów filtrów. Po wybraniu ustawienia efektów filtrów w sposób opisany poniżej naciśnij OK, aby utworzyć kopię zdjęcia.

Opcja	Opis
Skylight	Zastosowanie efektu filtra typu „skylight” nadaje zdjęciu mniej niebieskie zabarwienie. Podgląd efektu użycia filtra można wyświetlić na monitorze zgodnie z ilustracją po prawej stronie.
Ocieplenie	Utworzenie kopii z zastosowaniem filtra ocieplającego, który nadaje kolorom ciepły, czerwony odcień. Podgląd efektu użycia filtra można wyświetlić na monitorze.



Opcja	Opis
Wzmocnienie czerwonego	<p>Wzmocnienie czerwieni (Wzmocnienie czerwonego), zieleni (Wzmocnienie zielonego) lub błękitów (Wzmocnienie niebieskiego). Naciskaj ▲, aby wzmocnić efekt, lub naciskaj ▼, aby go osłabić.</p>
Wzmocnienie zielonego	
Wzmocnienie niebieskiego	
Cross Screen	<p>Dodaj efekt promieni do źródeł światła.</p> <ul style="list-style-type: none"> • Liczba ramion: wybierz cztery, sześć lub osiem. • Intensywność filtra: wybierz jasność źródeł światła zmienionych filtrem. • Kąt filtra: wybierz kąt obrotu ramion. • Długość ramion: wybierz długość ramion. • Potwierdź: wyświetl podgląd efektu użycia filtra zgodnie z ilustracją po prawej stronie. Naciśnij Ⓚ, aby wyświetlić podgląd kopii na pełnym ekranie. • Zapis: utwórz wyretuszowaną kopię.
Zmięczenie	<p>Dodaj efekt filtra zmięczającego. Naciskaj ▲ lub ▼, aby wybrać intensywność filtra.</p>

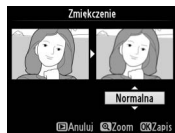
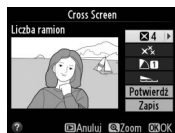

Funkcja nakładania zdjęć łączy dwa istniejące zdjęcia w formacie NEF (RAW) w jedno zdjęcie zapisywane oddzielnie od oryginałów. Rezultaty oparte o nieprzetworzone dane RAW z matrycy aparatu są zauważalnie lepsze od wyników nakładania uzyskanych w programach do obróbki zdjęć. Nowe zdjęcie zostaje zapisane z bieżącymi ustawieniami jakości i wielkości zdjęcia. Przed skorzystaniem z opcji nakładania zdjęć wybierz jakość i wielkość zdjęcia (69, 72; dostępne są wszystkie opcje). Aby utworzyć kopię w formacie NEF (RAW), wybierz jakość zdjęcia **NEF (RAW)**.

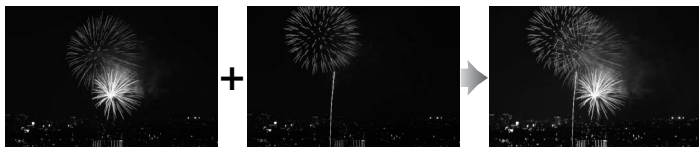

1 Wybierz Nakładanie zdjęć.



Wyróżnij **Nakładanie zdjęć** w menu retuszu i naciśnij ►.

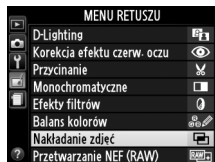

Wyświetlił się okno dialogowe pokazane po prawej stronie, a **Zdj. 1** będzie wyróżnione. Naciśnij , aby wyświetlić listę zdjęć NEF (RAW) utworzonych tym aparatem.



2 Wybierz pierwsze zdjęcie.



Użyj wybieraka wielofunkcyjnego do wyróżnienia pierwszego zdjęcia w celu utworzenia nałożonych zdjęć. Aby wyświetlić wyróżnione zdjęcie na pełnym ekranie, naciśnij i przytrzymaj przycisk . Naciśnij , aby wybrać wyróżnione zdjęcie i powrócić do widoku podglądu.



3 Wybierz drugie zdjęcie.

Wybrane zdjęcie zostanie wyświetlone jako **Zdj. 1**. Wyróżnij **Zdj. 2** i naciśnij . Następnie wybierz drugie zdjęcie zgodnie z opisem w kroku 2.

4 Dostosuj wzmocnienie.

Wyróżnij **Zdj. 1** lub **Zdj. 2** i wybierz optymalną ekspozycję dla nakładanych zdjęć, naciskając  lub  w celu wybrania wartości wzmocnienia z zakresu od 0,1 do 2,0. Powtórz tę czynność dla drugiego zdjęcia. Domyślna wartość to 1,0. Wybierz 0,5, aby wybrać połowę wzmocnienia, lub 2,0, aby je podwoić. Efekt wzmocnienia jest widoczny w kolumnie **Podgląd**.



5 Wyświetl podgląd nałożonych zdjęć.

Naciskaj ◀ lub ▶, aby umieścić kursor w kolumnie **Podgląd**, a następnie naciskaj ▲ lub ▼, aby wyróżnić **Nałóż**. Naciśnij **OK**, aby wyświetlić podgląd nałożenia zgodnie z ilustracją po prawej stronie (aby zapisać efekt nałożenia zdjęć bez wyświetlania podglądu, wybierz **Zapis**). Aby powrócić do kroku 4 i wybrać nowe zdjęcia lub zmienić wzmocnienie, naciśnij **Q** (?)



6 Zapisz nałożone zdjęcia.

Podczas wyświetlania podglądu naciśnij **OK**, aby zapisać fotografię powstałą w wyniku nałożenia zdjęć. Po nałożeniu na siebie zdjęć wynikowa fotografia zostanie wyświetlona na monitorze w widoku pełnoekranowym.



Nakładanie zdjęć

Zdjęcie utworzone przy użyciu funkcji nakładania zdjęć zawiera te same informacje o zdjęciu (w tym datę zapisu zdjęcia, pomiar ekspozycji, czas otwarcia migawki, wielkość przysłony, tryb ekspozycji, kompensację ekspozycji i orientację zdjęcia) i te same wartości balansu bieli i Picture Control, co zdjęcie wybrane jako **Zdj. 1**. Bieżący komentarz do zdjęcia zostaje dodany do zdjęcia powstałego w wyniku nałożenia po jego zapisaniu.

Utwórz kopie zdjęć NEF (RAW) w formacie JPEG (📄 69).

1 Wybierz Przetwarzanie NEF (RAW).

Wyróżnij **Przetwarzanie NEF (RAW)** w menu retuszu i naciśnij **▶**, aby wyświetlić okno dialogowe wyboru zdjęć zawierające listę tylko zdjęć NEF (RAW) utworzonych tym aparatem.

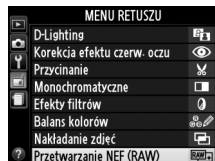

2 Wybierz zdjęcie.

Wyróżnij zdjęcie za pomocą wybieraka wielofunkcyjnego (aby wyświetlić wyróżnione zdjęcie na pełnym ekranie, naciśnij i przytrzymaj przycisk **Q**). Naciśnij **OK**, aby wybrać wyróżnione zdjęcie i przejść do następnego kroku.



3 Dostosuj ustawienia opcji Przetwarzanie NEF (RAW).

Dostosuj ustawienia wymienione poniżej. Zwróć uwagę, że balans bieli nie jest dostępny dla zdjęć utworzonych przy użyciu funkcji nakładania zdjęć, a kompensację ekspozycji można ustawić tylko na wartość z zakresu od -2 do +2 EV. Jeśli **Automatyczny** jest wybrane dla balansu bieli, balans bieli zostanie ustawiony na tę opcję pomiędzy **Normalny** lub **Zach. ciepłe barwy światła**, która była włączona podczas robienia zdjęcia. Siatka ustawień Picture Control nie jest wyświetlana podczas regulacji ustawień Picture Control.

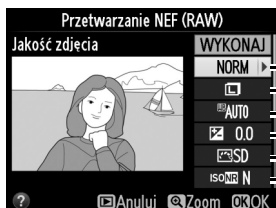

- Jakość zdjęcia (☐ 69)
- Wielkość zdjęcia (☐ 72)
- Balans bieli (☐ 89)
- Kompensacja ekspozycji (☐ 87)
- Picture Control (☐ 99)
- Reduk. szumów - wys. czuł. (☐ 179)

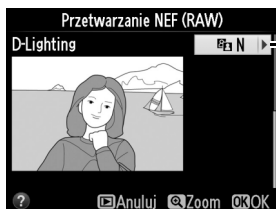

- D-Lighting (☐ 200)

4 Utwórz kopię zdjęcia.

Wyróżnij **WYKONAJ** i naciśnij **OK**, aby utworzyć kopię wybranego zdjęcia w formacie JPEG (zwróć uwagę, że kopia zostanie zapisana z przestrzenią barw aktualnie wybraną w menu fotografowania, a nie przestrzenią barw wybraną w momencie zrobienia zdjęcia; ☐ 178). Wynikowa fotografia zostanie wyświetlona na monitorze w widoku pełnoekranowym. Aby wyjść z menu bez tworzenia kopii zdjęcia, naciśnij przycisk **MENU**.



Utwórz małe kopie wybranych zdjęć.

1 Wybierz Zmień wielkość.

Aby zmienić wielkość wybranych zdjęć, wyświetl menu, naciskając MENU, a następnie wybierz **Zmień wielkość** w menu retuszu.



2 Wybierz wielkość.

Wyróżnij **Wybierz wielkość** i naciśnij ►.



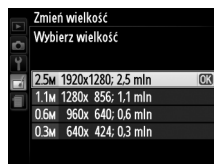

Zostaną wyświetlone opcje przedstawione po prawej stronie. Wyróżnij opcję i naciśnij OK.

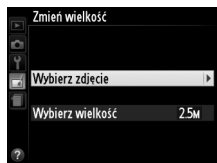

3 Wybierz zdjęcie.

Wyróżnij opcję **Wybierz zdjęcie** i naciśnij ►.



Wyróżnij zdjęcia przy pomocy wybieraka wielofunkcyjnego i naciśnij przycisk **Q** (?), aby je wybrać lub cofnąć wybór (aby wyświetlić wyróżnione zdjęcie na pełnym ekranie, naciśnij i przytrzymaj przycisk **Q**). Wybrane zdjęcia są oznaczone ikoną . Po dokonaniu wyboru naciśnij **OK**.

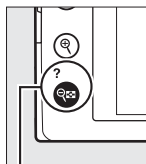

Przycisk **Q** (?)



4 Zapisz kopie o zmienionej wielkości.

Zostanie wyświetlone okno dialogowe potwierdzenia.

Wyróżnij **Tak** i naciśnij **OK**, aby zapisać kopie o zmienionej wielkości.

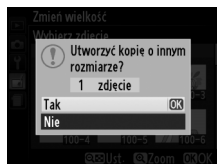

Wyświetlanie kopii o zmienionej wielkości

Powiększenie w trybie odtwarzania może nie być dostępne w trakcie wyświetlania kopii o zmienionej wielkości.

Jakość zdjęć

Kopie utworzone w oparciu o zdjęcia NEF (RAW) lub NEF (RAW) + JPEG mają jakość zdjęcia (□ 69) JPEG fine, a kopie utworzone w oparciu o zdjęcia JPEG mają jakość zdjęcia równą oryginałowi.

Szybki retusz

Przycisk MENU →  menu retuszu

Twórz kopie ze zwiększonym nasyceniem i kontrastem. W razie potrzeby funkcja D-Lighting jest stosowana do rozjaśnienia obiektów ciemnych lub oświetlonych od tyłu.

Naciskaj ▲ lub ▼, aby wybrać stopień zwiększenia. Podgląd efektu można wyświetlić na ekranie edycji. Naciśnij OK, aby utworzyć kopię zdjęcia.

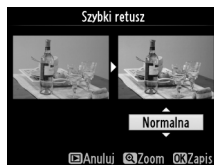

Prostowanie

Przycisk MENU →  menu retuszu

Utwórz wyprostowaną kopię wybranego zdjęcia. Naciskaj ►, aby obracać zdjęcie zgodnie z ruchem wskazówek zegara o maksymalnie pięć stopni w krokach co około 0,25 stopnia; naciskaj ◀, aby obracać zdjęcie przeciwnie do ruchu wskazówek zegara (podgląd efektu obracania można zobaczyć na ekranie edycji; zwróć uwagę, że krawędzie zdjęcia zostaną przycięte w celu utworzenia prostokątnej kopii). Naciśnij OK, aby utworzyć kopię zdjęcia, lub ►, aby przejść do odtwarzania bez tworzenia kopii.

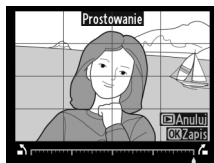

Rybie oko

Przycisk MENU →  menu retuszu

Twórz kopie zdjęć wyglądające na zrobione obiektywem typu „rybie oko”. Naciskaj ►, aby wzmocnić efekt (to również zwiększa obszar na krawędziach obrazu, jaki zostanie obcięty), lub naciskaj ◀, aby go osłabić. Podgląd efektu można wyświetlić na ekranie edycji. Naciśnij OK, aby utworzyć kopię zdjęcia, lub ►, aby przejść do odtwarzania bez tworzenia kopii.



Kolorowy kontur

Przycisk MENU →  menu retuszu

Utwórz kopię fotografii z zaznaczonymi konturami, aby używać jej jako szablonu do malowania obrazów. Podgląd efektu można wyświetlić na ekranie edycji. Naciśnij , aby utworzyć kopię zdjęcia.

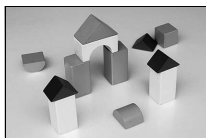

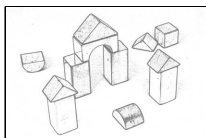

Przed



Po

Szkic kolorowy



Przycisk MENU →  menu retuszu

Utwórz kopię zdjęcia przypominającą szkic narysowany kolorowymi ołówkami. Naciskaj ▲ lub ▼, aby wyróżnić **Żywość** lub **Kontury**, a następnie naciskaj ◀ lub ▶, aby zmieniać wartość. Żywość można zwiększać, aby wzmacniać nasycenie kolorów, a także zmniejszać, aby uzyskać efekt wyblakłych, monochromatycznych barw. Można także wybrać grubość konturów. Grubsze kontury sprawiają, że barwy są bardziej nasycone. Podgląd rezultatów można zobaczyć na ekranie edycji. Naciśnij , aby utworzyć kopię zdjęcia, lub , aby przejść do odtwarzania bez tworzenia kopii.



Utwórz kopię, która redukuje efekty perspektywy w przypadku zdjęcia wysokiego obiektu wykonanego u jego podstawy. Użyj wybieraka wielofunkcyjnego, aby skorygować kształt (zwróć uwagę, że większe wartości korekcji kształtu powodują większe obcięcie krawędzi). Podgląd rezultatów można zobaczyć na ekranie edycji.



Naciśnij , aby utworzyć kopię zdjęcia, lub , aby przejść do odtwarzania bez tworzenia kopii.



Przed



Po

Utwórz kopię wyglądającą jak zdjęcie dioramy. Daje najlepsze rezultaty w przypadku zdjęć robionych z wysokiego punktu obserwacyjnego. Obszar na kopii, który będzie ostry, jest oznaczony żółtą ramką.

Czynność	Naciśnij	Opis
Wybór orientacji		Naciśnij (?), aby wybrać orientację ostrego obszaru.
Wybór obszaru, na który ustawiona jest ostrość		Jeśli obszar efektu jest ustawiony w orientacji poziomej, naciskaj ▲ lub ▼, aby wybrać położenie ramki wyznaczającej obszar kopii, który będzie ostry.
		Jeśli obszar efektu jest ustawiony w orientacji pionowej, naciskaj ◀ lub ▶, aby wybrać położenie ramki wyznaczającej obszar kopii, który będzie ostry.
Wybór wielkości		Jeśli obszar objęty efektem ma orientację poziomą, naciskaj ◀ lub ▶, aby wybrać wysokość.
		Jeśli obszar objęty efektem ma orientację pionową, naciskaj ▲ lub ▼, aby wybrać szerokość.
Podgląd kopii		Wyświetl podgląd kopii.
Anulowanie		Przejdź do widoku pełnoekranowego bez tworzenia kopii.
Tworzenie kopii		Utwórz kopię.

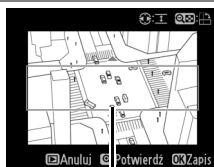

Obszar, na który ustawiona jest ostrość

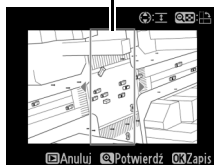

Utwórz kopię, na której tylko wybrane odcienie są kolorowe.

1 Wybierz Kolor selektywny.

Wyróżnij **Kolor selektywny** w menu retuszu i naciśnij , aby wyświetlić okno dialogowe wyboru zdjęcia.



2 Wybierz zdjęcie.

Wyróżnij zdjęcie (aby wyświetlić wyróżnione zdjęcie na pełnym ekranie, naciśnij i przytrzymaj przycisk). Naciśnij , aby wybrać wyróżnione zdjęcie i przejść do następnego kroku.



3 Wybierz kolor.

Przy pomocy wybieraka wielofunkcyjnego ustaw kursor nad obiektem na zdjęciu i naciśnij , aby wybrać kolor tego obiektu, jako kolor, który pozostanie na gotowej kopii (aparat może mieć trudności z wykryciem nienasyconych kolorów, dlatego wybierz kolor nasycony). Aby przybliżyć zdjęcie w celu dokładnego wybrania koloru, naciśnij . Naciśnij (?), aby oddalić zdjęcie.

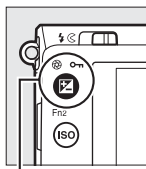

Przycisk (?/O-m)

Wybrany kolor



4 Wyróżnij zakres barw.

Obracaj pokrętkę sterowania, aby wyróżnić zakres barw dla wybranego koloru.



Zakres barw





5 Wybierz zakres barw.

Naciskaj ▲ lub ▼, aby zwiększyć lub zmniejszyć zakres zbliżonych odcieni, które pozostaną na gotowym zdjęciu. Wybierz wartość od 1 do 7. Zwróć uwagę, że wyższe wartości mogą spowodować uwzględnienie odcieni innych kolorów. Podgląd efektu można wyświetlić na ekranie edycji.



6 Wybierz więcej kolorów.

Aby wybrać więcej kolorów, obracaj pokrętkę sterowania w celu wyróżnienia kolejnej z trzech kratek kolorów na górze ekranu. Następnie powtórz kroki od 3 do 5, aby wybrać kolejny kolor. W razie potrzeby powtórz powyższą procedurę dla trzeciego koloru. Aby cofnąć wybór wyróżnionego koloru, naciśnij  (aby usunąć wszystkie kolory, naciśnij i przytrzymaj . Zostanie wyświetlone okno dialogowe potwierdzenia. Wybierz **Tak**).



7 Zapisz zmodyfikowaną kopię.



Naciśnij , aby utworzyć kopię zdjęcia.



Bezpośrednie porównanie

Porównaj wyretuszowaną kopie z oryginalnymi zdjęciami. Ta opcja jest dostępna, tylko gdy przycisk  zostanie wciśnięty w celu wyświetlenia menu retuszu, kiedy w widoku pełnoekranowym wyświetlana jest kopia lub oryginalne zdjęcie.

1 Wybierz zdjęcie.

Wybierz wyretuszowaną kopię (oznaczoną ikoną ) lub zdjęcie, które zostało wyretuszowane w widoku pełnoekranowym i naciśnij .





2 Wybierz Bezpośrednie porównanie.

Wyróżnij **Bezpośrednie porównanie** w menu retuszu i naciśnij .



3 Porównaj kopię z oryginałem.

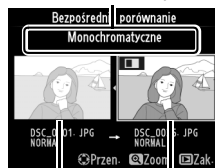

Zdjęcie źródłowe jest wyświetlane po lewej stronie, wyretuszowana kopia po prawej stronie, a na górze znajduje się lista opcji użytych do utworzenia kopii. Naciskaj ◀ lub ▶, aby przełączać pomiędzy zdjęciem źródłowym a wyretuszowaną kopią. Aby wyświetlić wyróżnione zdjęcie na pełnym ekranie, naciśnij i przytrzymaj przycisk . Jeśli kopia została utworzona z dwóch zdjęć za pomocą opcji **Nakładanie zdjęć**, naciśnij ▲ lub ▼, aby wyświetlić drugie zdjęcie źródłowe. Jeśli istnieje wiele kopii bieżącego zdjęcia źródłowego, naciskaj ▲ lub ▼, aby wyświetlać inne kopie. Aby przejść do trybu odtwarzania, naciśnij przycisk , lub naciśnij , aby powrócić do odtwarzania z wyświetleniem wyróżzonego zdjęcia.

Opcje użyte do utworzenia kopii



Zdjęcie źródłowe Wyretuszowana kopia

Bezpośrednie porównanie

Zdjęcie źródłowe nie zostanie wyświetlone, jeśli kopia została utworzona ze zdjęcia, które było chronione ( 146) lub znajdowało się na zablokowanej karcie pamięci ( 24).



OSTATNIE USTAWIENIA/ MOJE MENU

Aby wyświetlić menu ostatnich ustawień, naciśnij **MENU** i wybierz kartę  (ostatnie ustawienia).

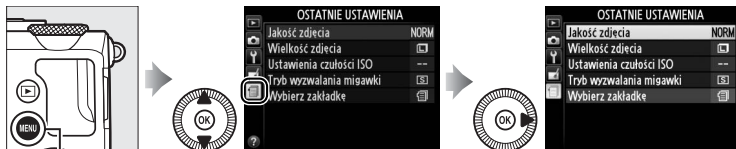



Przycisk MENU

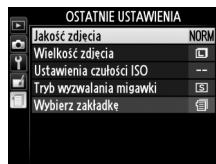

Menu ostatnich ustawień zawiera 20 ostatnio użytych ustawień, z pozycjami użytymi w ostatniej kolejności umieszczonymi u góry. Naciskaj ▲ lub ▼, aby wyróżnić odpowiednią opcję, a następnie naciśnij ►, aby ją wybrać.



Usuwanie pozycji z menu ostatnich ustawień

Aby usunąć pozycję z menu ostatnich ustawień, wyróżnij ją i naciśnij przycisk . Zostanie wyświetlone okno dialogowe potwierdzenia. Naciśnij  ponownie, aby usunąć wybraną pozycję.

MOJE MENU



Aby uzyskać dostęp do indywidualnie skonfigurowanego menu, zawierającego do 20 opcji wybranych z menu odtwarzania, ustawień, fotografowania i retuszu, wybierz  **MOJE MENU** dla  **OSTATNIE USTAWIENIA** > **Wybierz zakładkę**.

1 Wybierz opcję **Wybierz zakładkę**.

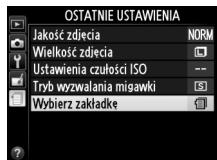

W menu ostatnich ustawień () wyróżnij **Wybierz zakładkę**, a następnie naciśnij ►.



2 Wybierz **MOJE MENU**.

Wyróżnij  **MOJE MENU** i naciśnij . Nazwa menu zmieni się z „OSTATNIE USTAWIENIA” na „MOJE MENU”.



Aby ponownie wyświetlić ostatnie ustawienia, wybierz  **OSTATNIE USTAWIENIA** dla  **MOJE MENU** > **Wybierz zakładkę**.

■ Dodawanie opcji do listy „MOJE MENU”

1 Wybierz Dodaj elementy.

W menu „MOJE MENU” (☰) wyróżnij **Dodaj elementy**, a następnie naciśnij ►.



2 Wybierz menu.

Wyróżnij nazwę menu zawierającego opcję, którą chcesz dodać, a następnie naciśnij ►.

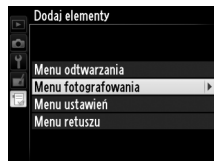

3 Wybierz pozycję.

Wyróżnij żądaną pozycję menu i naciśnij OK.

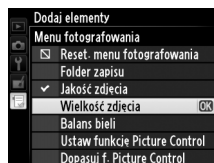

4 Wybierz położenie nowej pozycji.

Naciskaj ▲ lub ▼, aby przesuwać nową pozycję w górę lub w dół listy „MOJE MENU”. Aby dodać nową pozycję, naciśnij OK.

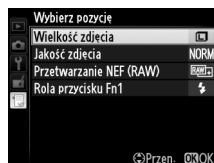

5 Dodaj więcej pozycji.

Pozycje aktualnie wyświetlane na liście „MOJE MENU” są oznaczone symbolem zaznaczenia. Pozycje oznaczone ikoną [x] nie można wybrać. Powtórz kroki od 1 do 4, aby wybrać więcej pozycji.

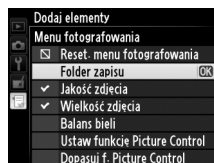

■ Usuwanie opcji z listy „MOJE MENU”

1 Wybierz Usuń elementy.

W „MOJE MENU” (☰) wyróżnij **Usuń elementy**, a następnie naciśnij ►.

2 Wybierz pozycje.

Wyróżnij pozycje i naciśnij ►, aby je wybrać lub cofnąć wybór. Wybrane pozycje są oznaczone symbolem zaznaczenia.

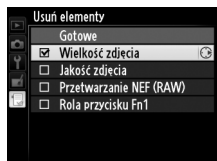

3 Usuń wybrane pozycje.

Wyróżnij **Gotowe** i naciśnij OK. Zostanie wyświetlone okno dialogowe potwierdzenia. Naciśnij OK ponownie, aby usunąć wybrane pozycje.

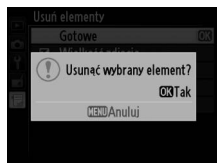

Usuwanie pozycji z listy „MOJE MENU”

Aby usunąć pozycję aktualnie wyróżnioną na liście „MOJE MENU”, naciśnij przycisk ☰. Zostanie wyświetlone okno dialogowe potwierdzenia. Naciśnij ☰ ponownie, aby usunąć wybraną pozycję z listy „MOJE MENU”.

■ Zmiana kolejności opcji na liście „MOJE MENU”

1 Wybierz **Sortuj elementy**.

W „MOJE MENU” (☰) wyróżnij **Sortuj elementy**, a następnie naciśnij ►.

2 Wybierz pozycję.

Wyróżnij pozycję, której położenie na liście chcesz zmienić, a następnie naciśnij OK.

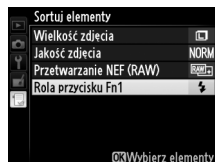

3 Wybierz położenie tej pozycji.

Naciskaj ▲ lub ▼, aby przesuwać pozycję w górę lub w dół listy „MOJE MENU”, a następnie naciśnij OK.



Powtórz kroki 2–3, aby zmienić położenie kolejnych pozycji.

4 Przejdź do listy „MOJE MENU”.

Naciśnij przycisk MENU, aby powrócić do menu „MOJE MENU”.

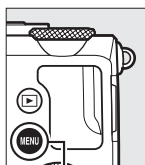

Przycisk MENU



Uwagi techniczne

Przeczytaj ten rozdział w celu uzyskania informacji na temat zgodnych akcesoriów, czyszczenia oraz przechowywania aparatu, a także tego, co robić w razie pojawienia się komunikatu o błędzie lub napotkania problemów podczas używania aparatu.

Opcjonalne lampy błyskowe (Speedlight)

Zgodne opcjonalne lampy błyskowe można montować bezpośrednio na sanki mocujące aparatu w sposób opisany poniżej. Sanki mocujące są wyposażone w blokadę zabezpieczającą dla lamp błyskowych z bolcem blokującym.

1 Zdejmij pokrywę sanek mocujących.

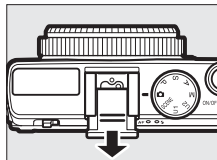

2 Zamontuj lampę błyskową na sankach mocujących.

W celu uzyskania szczegółowych informacji skorzystaj z instrukcji obsługi dostarczonej wraz z lampą błyskową. Wbudowana lampa błyskowa nie będzie emitowała błysku, jeśli zamontowana jest opcjonalna lampa błyskowa.

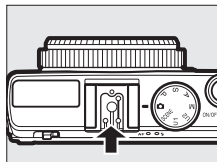

✓ Używaj tylko akcesoriów do lamp błyskowych i lamp błyskowych firmy Nikon

Używaj tylko lamp błyskowych firmy Nikon. Ujemne napięcia lub napięcia powyżej 250 V przyłożone do styku w sankach mocujących mogą nie tylko uniemożliwić normalne działanie, ale także uszkodzić obwody synchronizacji aparatu lub lampy.

Zgodne lampy błyskowe

Aparatu można używać w połączeniu z lampami błyskowymi wymienionymi poniżej (aby uzyskać najnowsze informacje na temat lamp błyskowych, odwiedź strony internetowe podane na stronie 1). Więcej informacji można znaleźć w dokumentacji dostarczonej wraz z lampą błyskową.

Lampa błyskowa		SB-910 ¹	SB-900 ¹	SB-800	SB-700 ¹	SB-600	SB-400
Liczba	ISO 100	34	34	38	28	30	21
przewodnia ²	ISO 200	48	48	53	39	42	30

- 1 Jeśli filtr barwny jest przymocowany do SB-910, SB-900 lub SB-700, kiedy wybrano ustawienie AUTO lub  (lampa błyskowa) dla balansu bieli, aparat automatycznie wykryje filtr i odpowiednio dostosuje balans bieli.
- 2 m, 20°C, SB-910, SB-900, SB-800, SB-700 i SB-600 przy pozycji palnika lampy 35 mm; SB-910, SB-900 i SB-700 ze standardowym oświetleniem.

Poniższe funkcje dostępne są w połączeniu ze zgodnymi lampami błyskowymi:

			Zgodne lampy błyskowe				
			SB-900 SB-910	SB-800	SB-700	SB-600	SB-400
Jedna lampa błyskowa	i-TTL	Zrównoważony błysk wypełniający i-TTL ¹	✓	✓	✓	✓	✓
		Standardowy błysk wypełniający i-TTL	✓ ²	✓ ²	✓	✓ ²	✓
	AA	Automatyka przysłony	✓ ³	✓ ³	—	—	—
	A	Automatyka bez TTL	✓ ³	✓ ³	—	—	—
	GN	Manualny priorytet odległości	✓	✓	✓	—	—
	M	Tryb manualny	✓	✓	✓	✓	✓ ⁴
	RPT	Błysk stroboskopowy	✓	✓	—	—	—
Informowanie o temperaturze barwowej błysku			✓	✓	✓	✓	✓
Blokada mocy błysku ⁵			✓	✓	✓	✓	✓
Redukcja efektu czerwonych oczu			✓	✓	✓	✓	✓
Wybór trybu lampy błyskowej aparatu			—	—	—	—	✓
Aktualizacja oprogramowania lampy błyskowej aparatu			✓	—	✓	—	—

- 1 Niedostępne w połączeniu z pomiarem punktowym.
- 2 Można również wybrać przy pomocy lampy błyskowej.
- 3 Wybór trybu AA/A dokonywany w lampie błyskowej przy pomocy ustawień osobistych.
- 4 Może być wybrane tylko w aparacie.
- 5 Dostępne w trybie sterowania błyskiem i-TTL i podczas korzystania z przedbłysków monitorujących w trybach AA i A.

Sterowanie błyskiem i-TTL

W trybie sterowania błyskiem i-TTL aparat reguluje moc błysku w oparciu o odbite światło powstające w wyniku emisji prawie niewidocznych przedbłysków (przedbłysków monitorujących) przez lampę błyskową na chwilę przed emisją błysku. Dostępne są dwa rodzaje sterowania błyskiem i-TTL: *zrównoważony błysk wypełniający i-TTL*, w którym moc błysku jest regulowana w celu uzyskania naturalnej równowagi pomiędzy głównym fotografowanym obiektem a oświetleniem tła otoczenia, oraz *standardowy błysk i-TTL*, w którym moc błysku jest regulowana w celu ustawienia oświetlenia w kadrze na standardowym poziomie, bez uwzględniania jasności tła. Aby używać sterowania błyskiem i-TTL w połączeniu z opcjonalnymi lampami błyskowymi innymi niż SB-400, wybierz tryb sterowania błyskiem i-TTL w lampie błyskowej przed rozpoczęciem fotografowania. W przypadku korzystania z SB-700 lub SB-400 zwróć uwagę, że zrównoważony błysk wypełniający i-TTL jest włączany automatycznie, gdy w aparacie wybrany jest matrycowy lub centralnie ważony pomiar ekspozycji, podczas gdy standardowy tryb i-TTL jest używany w połączeniu z pomiarem punktowym.

Opcjonalne lampy błyskowe

Opcjonalne lampy błyskowe przełączają się w tryb gotowości po wyłączeniu aparatu. Sprawdź wskaźnik gotowości lampy na lampie błyskowej przed rozpoczęciem fotografowania. Automatyczny zoom palnika jest obsługiwany w połączeniu z lampami SB-910, SB-900, SB-800, SB-700 i SB-600, ale zwróć uwagę, że w celu wyeliminowania winietowania w odległości poniżej 2 m konieczne może być użycie dyfuzora. Zaawansowany bezprzewodowy system oświetlenia, automatyczna synchronizacja z krótkimi czasami migawki oraz wspomaganie wielopolewego AF nie są obsługiwane.

Inne akcesoria

W czasie redagowania tej instrukcji do aparatu COOLPIX A były dostępne następujące akcesoria.

- **Złącze zasilania EP-5C, zasilacz sieciowy EH-5b:** te akcesoria służą do zasilania aparatu przez długi okres (można również używać zasilaczy sieciowych EH-5a i EH-5). Złącze zasilania EP-5C jest wymagane do podłączenia aparatu do EH-5b, EH-5a lub EH-5. Złącza zasilania i zasilacze sieciowe są sprzedawane oddzielnie.

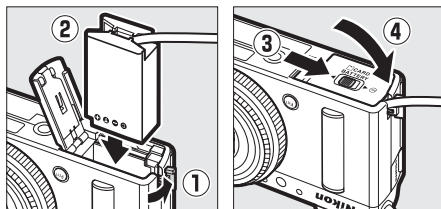

Źródła zasilania

Przed zamknięciem pokrywy komory akumulatora/gniazda karty pamięci sprawdź, czy przewód złącza zasilania został włożony do końca w gniazdo złącza zasilania. Przewód może zostać uszkodzony, jeśli zostanie ściśnięty pomiędzy pokrywą a krawędzią komory akumulatora podczas zamykania pokrywy. Po zamknięciu pokrywy podłącz przewód do gniazda prądu stałego w zasilaczu sieciowym.

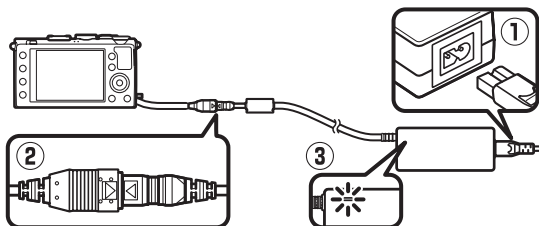

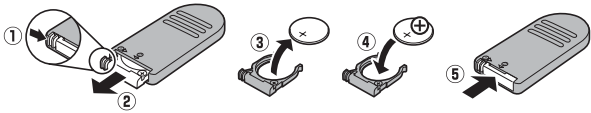
Wizjery	<ul style="list-style-type: none"> • Wizjer optyczny DF-CP1: podłączany do sanek mocujących aparatu. Pokrywa kąt widzenia odpowiadający obiektywowi 28 mm w formacie małoobrazkowym 35 mm [135].
Oprogramowanie	<ul style="list-style-type: none"> • Capture NX 2: kompletny pakiet oprogramowania do edycji zdjęć oferujący m.in. funkcję regulacji balansu bieli i punkty kontroli barw. <p>Uwaga: odwiedź strony internetowe podane na stronie 1, aby uzyskać najnowsze informacje o obsługiwanych systemach operacyjnych.</p>
Piloty/ przewody zdalnego sterowania	<ul style="list-style-type: none"> • Bezprzewodowy pilot zdalnego sterowania ML-L3 (☐ 66): pilot ML-L3 jest zasilany baterią 3 V CR2025; informacje dotyczące bezpieczeństwa znajdują się na stronie vii.  <p>Dociskając zatrzask komory baterii w prawo (1), włóż paznokiec w szczelinę i otwórz komorę baterii (2). Dopilnuj, aby bateria została włożona w poprawnej pozycji (4).</p> <ul style="list-style-type: none"> • Przewód zdalnego sterowania MC-DC2
Odbiorniki GPS	<p>Odbiornik GPS GP-1: odbiornik GP-1 podłącza się do sanek mocujących aparatu, pozwalając na zapisywanie bieżącej szerokości geograficznej, długości geograficznej, wysokości oraz czasu uniwersalnego UTC wraz z rejestrowanymi zdjęciami.</p>
Mobilne adaptory bezprzewodowe	<p>Mobilny adapter bezprzewodowy WU-1a: obsługuje dwukierunkową komunikację pomiędzy aparatem a urządzeniami z dostępem do sieci bezprzewodowej (np. smartfonami), na których uruchomione jest oprogramowanie dostarczone wraz z adapterem. Adaptera WU-1a nie można używać w połączeniu z kartami Eye-Fi. Nie wkładaj kart Eye-Fi do aparatu, kiedy adapter WU-1a jest podłączony. Więcej informacji można znaleźć w katalogach lub na stronach internetowych firmy Nikon lub w instrukcji dołączonej do adaptera WU-1a.</p>

Konserwacja aparatu

Czyszczenie

Korpus aparatu	<p>Kurz i pyłki należy usunąć gruszką, a następnie delikatnie wytrzeć aparat miękką, suchą szmatką. Jeżeli aparat był używany na plaży lub nad morzem, należy usunąć ewentualny piasek lub sól szmatką zwilżoną w wodzie destylowanej, a następnie dobrze wysuszyć aparat.</p> <p>Ważne: kurz lub inne ciała obce wewnątrz aparatu mogą spowodować uszkodzenia nieobjęte gwarancją.</p>
Obiektyw	<p>Ten szklany element jest wrażliwy na uszkodzenia. Kurz i pyłki należy usuwać gruszką. W przypadku stosowania strumienia powietrza w aerozolu zbiornik należy trzymać pionowo, aby zapobiec wypływowi cieczy. Aby usunąć ślady palców i inne plamy, należy nanieść na miękką i suchą szmatkę niewielką ilość środka do czyszczenia optyki i ostrożnie wyczyścić szkło.</p>
Monitor	<p>Kurz i pyłki należy usuwać gruszką. Aby usunąć ślady palców i inne plamy, powierzchnię monitora należy wytrzeć delikatnie suchą i miękką szmatką lub irchą. Nie należy naciskać na monitor, ponieważ może to doprowadzić do jego uszkodzenia lub nieprawidłowego działania.</p>

Do czyszczenia nie należy używać alkoholu, rozcieńczalników ani innych lotnych środków chemicznych.

Przechowywanie

Jeśli aparat nie będzie używany przez dłuższy czas, należy wyjąć z niego akumulator, założyć na akumulator pokrywkę styków i schować go w chłodnym i suchym miejscu. Aby zapobiec powstawaniu pleśni, aparat należy przechowywać w suchym i dobrze wentylowanym miejscu.

Aparatu nie należy przechowywać w obecności środków przeciw molom zawierających naftalinę lub kamforę ani w następujących miejscach:

- wilgotnych (o wilgotności 60% lub więcej) lub słabo wentylowanych
- sąsiadujących z urządzeniami wytwarzającymi silne pola elektromagnetyczne, na przykład odbiornikami telewizyjnymi lub radiowymi
- narażonych na działanie temperatury powyżej 50°C lub poniżej -10°C



Zasady pielęgnacji aparatu i akumulatora: przestrogi

Konserwacja aparatu

Nie upuszczać: aparat może działać wadliwie po silnym wstrząsie lub po poddaniu go wibracjom.

Chronić przed wodą i wilgocią: aparat nie jest wodoodporny i może działać wadliwie po zamoczeniu w wodzie oraz przy wysokiej wilgotności powietrza. Korozja wewnętrznych mechanizmów może spowodować nieodwracalne uszkodzenia.

Unikać nagłych zmian temperatury: nagłe zmiany temperatury, np. podczas wchodzenia i wychodzenia z ogrzewanego budynku w chłodny dzień, mogą powodować skraplanie się pary wodnej wewnątrz urządzenia. Aby uniknąć skraplania się pary wodnej, umieść aparat w futerale lub plastikowej torebce przed wystawieniem go na nagłą zmianę temperatury.

Trzymać z dala od silnych pól magnetycznych: nie używaj ani nie przechowuj aparatu w pobliżu sprzętu generującego silne promieniowanie elektromagnetyczne lub pola magnetyczne. Silne ładunki elektrostatyczne oraz pola magnetyczne wytwarzane przez urządzenia, takie jak nadajniki radiowe, mogą zakłócać działanie monitora, uszkodzić dane przechowywane na karcie pamięci oraz wpływać negatywnie na funkcjonowanie wewnętrznych obwodów elektronicznych aparatu.

Nie pozostawiać obiektywu skierowanego na słońce: nie kieruj obiektywem przez dłuższy czas na słońce lub inne silne źródła światła. Intensywne światło może spowodować pogorszenie jakości matrycy lub spowodować na zdjęciach efekt w postaci białego rozmazania obrazu.

Wylączyć aparat przed odłączeniem lub wyjęciem źródła zasilania: aparatu nie wolno odłączać od sieci ani wyjmować z niego akumulatora, gdy jest włączony albo trwa zapisywanie lub usuwanie zdjęć z pamięci. Nagłe odcięcie zasilania w tych okolicznościach może spowodować utratę danych albo uszkodzenie pamięci lub wewnętrznych obwodów aparatu. Aby zabezpieczyć się przed przypadkowymi przerwami w zasilaniu, należy unikać przenoszenia aparatu, do którego jest podłączony zasilacz sieciowy.



Uwagi dotyczące monitora: monitor został wykonany z niezwykle wysoką dokładnością. Co najmniej 99,99% pikseli działa, a nie więcej niż 0,01% pikseli nie działa lub brakuje. Z tej przyczyny, mimo tego, że na tych ekranach mogą występować piksele, które świecą stale (na biało, czerwono, niebiesko lub zielono) lub nigdy nie świecą (są czarne), nie oznacza to usterki i nie ma wpływu na zdjęcia rejestrowane aparatem.

Przy jaskrawym oświetleniu obraz na monitorze może być słabo widoczny.

Nie należy naciskać na monitor, gdyż może spowodować to jego uszkodzenie lub nieprawidłowe działanie. Kurz i pyłki z monitora można usuwać gruszką. Plamy można usunąć, wycierając delikatnie powierzchnię monitora miękką szmatką lub irchę. W razie stłuczenia monitora, należy zachować szczególną ostrożność, aby nie dopuścić do zranienia się kawałkami potłuczonego szkła, kontaktu ciepłego kryształu z monitora ze skórą oraz przedostania się go do oczu lub ust.

Konserwacja akumulatora

Przy niewłaściwym użytkowaniu akumulatorów istnieje niebezpieczeństwo wycieku elektrolitu lub ich wybuchu. Przestrzegaj następujących środków ostrożności podczas obchodzenia się z akumulatorami:

- Należy używać tylko akumulatorów zatwierdzonych do użytku w tym urządzeniu.
- Nie należy wystawiać akumulatora na działanie płomieni ani wysokiej temperatury.
- Utrzymuj styki akumulatora w czystości.
- Przed wyjęciem akumulatora należy wyłączyć aparat.
- Wyjmij akumulator z aparatu lub ładowarki, kiedy go nie używasz, a następnie załóż pokrywkę styków. Nawet gdy są wyłączone, te urządzenia pobierają minimalne ilości prądu i mogą całkowicie rozładować akumulator, tak że nie będzie on działał. Jeśli akumulator nie będzie używany przez jakiś czas, włóż go do aparatu i całkowicie rozładuj, a następnie wyjmij go i przechowuj w miejscu z temperaturą otoczenia od 15°C do 25°C. Unikaj skrajnie gorących lub zimnych miejsc. Powtarzaj tę procedurę co najmniej raz na pół roku.
- Wielokrotne włączanie i wyłączanie aparatu, gdy akumulator jest całkowicie rozładowany, skraca czas działania akumulatora. Całkowicie rozładowane akumulatory należy naładować przed użyciem.



- Wewnętrzna temperatura akumulatora może wzrastać podczas użytkowania. Podjęcie próby ładowania akumulatora, gdy jego temperatura wewnętrzna jest podniesiona, spowoduje obniżenie jego wydajności, a akumulator może nie naładować się lub naładować się tylko częściowo. Przed ładowaniem akumulatora należy poczekać, aż akumulator ostygnie.
- Dalsze ładowanie w pełni naładowanego akumulatora może doprowadzić do pogorszenia jego parametrów.
- Znaczący spadek czasu utrzymywania ładunku przez całkowicie naładowany akumulator podczas jego użytkowania w temperaturze pokojowej oznacza, że należy go wymienić. Kup nowy akumulator EN-EL20.
- Przed użyciem należy naładować akumulator. Podczas robienia zdjęć w czasie ważnych uroczystości należy mieć przygotowany zapasowy, całkowicie naładowany akumulator EN-EL20. W niektórych miejscach szybki zakup nowego akumulatora może być trudny. Zwróć uwagę, że w zimne dni pojemność akumulatora zwykle się obniża. Planując fotografowanie w plenerze w niskich temperaturach należy dopilnować, aby akumulator był w pełni naładowany. Należy mieć przy sobie schowany w ciepłym miejscu akumulator zapasowy, aby w razie potrzeby włożyć go do aparatu. Zimne akumulatory mogą odzyskać część energii po ogrzaniu.
- Zużyte akumulatory to cenny surowiec. Należy je oddawać do utylizacji zgodnie z obowiązującymi przepisami.
- Ładuj akumulatory w pomieszczeniach w temperaturze od 5°C do 35°C. Nie używaj akumulatora w temperaturze otoczenia poniżej 0°C lub powyżej 40°C. Nieprzestrzeganie tego zalecenia może prowadzić do uszkodzenia akumulatora lub obniżenia jego wydajności. Jeśli temperatura akumulatora mieści się w zakresie od 0°C do 10°C oraz od 45°C do 60°C, jego pojemność może być zmniejszona, a czas ładowania wydłużony. Akumulator nie będzie się ładować w temperaturze poniżej 0°C lub powyżej 60°C.

Ładowarka









Dołączona do aparatu ładowarka służy do użytku jedynie w połączeniu z akumulatorami jonowo-litowymi EN-EL20. Ładowarka jest przeznaczona wyłącznie do użytku w kraju zakupu. Przed wyjazdem do innego kraju skontaktuj się pracownikiem biura podróży, aby uzyskać informacje na temat adapterów wtyczek.



Dostępne ustawienia

Poniższa tabela przedstawia ustawienia, które można regulować w poszczególnych trybach.

		P	S, A, M					
Menu fotografowania	Folder zapisu	✓	✓	✓	✓	✓	✓	
	Jakość zdjęcia ^{1,2}	✓	✓	✓	✓	✓	✓	
	Wielkość zdjęcia ^{1,2}	✓	✓	✓	✓	✓	✓	
	Balans bieli ^{1,2}	—	✓	✓	—	—	—	
	Ustaw funkcję Picture Control ^{1,2}	—	✓	✓	—	—	—	
	Przeźreń barw ¹	✓	✓	✓	✓	✓	✓	
	Aktywna funkcja D-Lighting ^{1,2}	—	✓	✓	—	—	—	
	Redukcja szumów – dł. naśw. ¹	✓	✓	✓	✓	✓	✓	
	Reduk. szumów – wys. czuł. ¹	✓	✓	✓	✓	✓	✓	
	Ustawienia czułości ISO ^{1,2}	✓ ³	✓	✓	✓ ³	✓ ³	✓ ³	✓ ³
	Tryb wyzwalaania migawki ^{1,2}	✓	✓	✓	✓	✓	✓	✓
	Wbud. dioda wspomag. AF ¹	✓	✓	✓	✓	—	—	✓
	Komp. eksp. dla lampy błysk. ¹	—	✓	✓	—	—	—	—
	Sterowanie lampą wbud./ Opcjonalna lampą ¹	—	✓	✓	—	—	—	—
Sposób real. aut. braketingu ¹	—	✓	✓	—	—	—	—	
Inne ustawienia ²	Tryb autofokusa ¹	✓ ⁴	✓	✓	✓ ⁴	✓ ⁴	✓ ⁴	
	Tryb pola AF ¹	—	✓	✓	✓ ⁴	✓ ⁴	✓ ⁴	
	Pomiar ekspozycji ¹	—	✓	✓	—	—	—	
	Kompensacja ekspozycji ¹	—	✓	✓	—	—	—	
	Autobraketing	—	✓	✓	—	—	—	
	Tryb lampy błyskowej ¹	✓ ⁴	✓	✓	✓ ⁴	—	✓ ⁴	
Kompensacja błysku ¹	—	✓	✓	—	—	—		

		P	S, A, M	 	 		 
Samowyzwalacz	✓	✓	✓	✓	✓	✓	✓
Czas autowylaczenia	✓	✓	✓	✓	✓	✓	✓
Czas podgladu zdjec	✓	✓	✓	✓	✓	✓	✓
Oczek. na zdal. ster. (ML-L3)	✓	✓	✓	✓	✓	✓	✓
Sygnal dzwiekowy	✓	✓	✓	✓	✓	✓	✓
Dzwiek migawki	✓	✓	✓	✓	✓	✓	✓
Numery kolejne plikow	✓	✓	✓	✓	✓	✓	✓
Jedn. skali odleglosci MF	✓	✓	✓	✓	✓	✓	✓
Odwróc wskazniki	✓	✓	✓	✓	✓	✓	✓
Rola przycisku Fn1	✓	✓	✓	✓	✓	✓	✓
Rola przycisku  /Fn2	✓	✓	✓	✓	✓	✓	✓
Zmień kier. obrotu pokrętki	✓	✓	✓	✓	✓	✓	✓
Puste gniazdo, blok. spustu	✓	✓	✓	✓	✓	✓	✓

- 1 Resetowane przy pomocy **Reset. menu fotografowania** (☐ 176).
- 2 Resetowanie dwoma przyciskami (☐ 121). Resetowanie dwoma przyciskami resetuje również parametry funkcji Picture Control aktualnie wybrane przy pomocy opcji **Ustaw funkcję Picture Control**.
- 3 Automatyczny dobór ISO jest niedostępny.
- 4 Resetowanie po obróceniu pokrętki trybu pracy na nowe ustawienie.

Rozwiązywanie problemów

Jeśli aparat nie działa zgodnie z oczekiwaniami, przed skontaktowaniem się ze sprzedawcą lub przedstawicielem firmy Nikon należy zapoznać się z poniższą listą typowych problemów.

Akumulator/wyświetlacz

Aparat jest włączony, ale nie reaguje: poczekaj, aż zakończy się zapis. Jeśli problem utrzymuje się, wyłącz aparat. Jeśli aparat nie wyłącza się, wyjmij i ponownie włóż akumulator lub, jeśli korzystasz z zasilacza sieciowego, odłącz i ponownie podłącz zasilacz sieciowy. Zwróć uwagę, że mimo tego, iż aktualnie zapisywane dane zostaną utracone, wyjęcie lub odłączenie źródła zasilania nie ma wpływu na dane, które już zostały zapisane.

Wyświetlacz wyłącza się bez ostrzeżenia: wybierz dłuższy czas opóźnienia dla **Czas autowylączenia** w menu ustawień (☐ 189).

Fotografowanie (wszystkie tryby)

Włączenie aparatu trwa długo: usuń pliki lub foldery.

Zablokowany spust migawki:

- Karta pamięci jest zablokowana, pełna lub nie jest włożona (☐ 23, 24).
- Trwa ładowanie wbudowanej lampy błyskowej.

Naciśnięcie spustu migawki na pilocie zdalnego sterowania nie powoduje zrobienia zdjęcia:

- Wymień baterię w pilocie zdalnego sterowania (☐ 231).
- Trwa ładowanie wbudowanej lampy błyskowej.
- Czas wybrany dla **Oczek. na zdal. ster. (ML-L3)** w menu ustawień (☐ 189) upłynął.
- Jasne światło zakłóca pracę pilota ML-L3.

Każde naciśnięcie spustu migawki w trybie zdjęć seryjnych powoduje zrobienie tylko jednego zdjęcia: seryjne rejestrowanie zdjęć jest niedostępne, jeśli wbudowana lampa błyskowa błyska (☐ 65, 115).

Zdjęcia są nieostre:

- Aparat nie może ustawić ostrości za pomocą autofokusa: ustaw ostrość ręcznie lub zablokuj ostrość (☐ 31, 74, 79, 80).
- Aparat pracuje w trybie ręcznego ustawiania ostrości: ustaw ostrość ręcznie (☐ 80).

Wybranie trybu pola AF jest niemożliwe: aparat pracuje w trybie  (☐ 29).



Zmiana wielkości zdjęcia jest niemożliwa: jako jakość zdjęcia wybrana jest opcja NEF (RAW) (☐ 69).

Aparat zbyt długo rejestruje zdjęcia: wyłącz redukcję szumów dla długiego naświetlania (☐ 179).

Na zdjęciach pojawiają się szumy (losowo rozmieszczone jasne piksele, mgła lub linie):

- Wybierz niższą czułość ISO lub włącz redukcję szumów dla wysokiej czułości (☐ 179).
 - Czas otwarcia migawki jest dłuższy niż 1 s: skorzystaj z redukcji szumów dla długiego naświetlania (☐ 179).
 - Wyłącz opcję **Aktywna funkcja D-Lighting**, aby uniknąć zwiększenia wpływu szumów (☐ 110).
-

Dioda wspomagająca AF nie włącza się:

- Dioda wspomagająca AF nie świeci, jeśli fotografowany obiekt jest jasno oświetlony.
 - Dioda wspomagająca AF nie świeci w pewnych trybach autofokusa i pola AF oraz w niektórych programach tematycznych.
 - **Wyłączona** wybrane dla **Wbud. dioda wspomag. AF** w menu fotografowania (☐ 180).
-

Na zdjęciach pojawiają się smugi: oczyść obiektyw.

Filmy są nagrywane bez dźwięku: **Wyłączony** wybrane dla **Ustawienia filmu > Mikrofon** (☐ 43).

Jasność zdjęcia widocznego na monitorze różni się od jasności gotowej fotografii:

- Wybrany jest centralnie ważony lub punktowy pomiar ekspozycji (☐ 85).
 - Aparat pracuje w trybie M.
 - Fotografowany obiekt jest za jasny lub za ciemny.
 - Działa aktywna funkcja D-Lighting (☐ 110).
 - Używana jest lampa błyskowa (☐ 116).
-

Monitor jest ciemny: zwiększ jasność monitora (☐ 183).

Migotanie lub pasy pojawiają się na monitorze podczas fotografowania: wybierz ustawienie opcji **Redukcja migotania** dopasowane do częstotliwości lokalnego zasilania sieciowego prądem zmiennym (☐ 184).

Na monitorze pojawiają się jasne pasy: podczas fotografowania użyty został migający szyld albo skorzystano z lampy błyskowej lub innego źródła światła o krótkim działaniu.

Nie można wybrać pozycji menu: niektóre opcje nie są dostępne we wszystkich trybach.

Fotografowanie (P, S, A, M)

Nie jest dostępny pełny zakres czasów otwarcia migawki: lampa błyskowa jest w użyciu.

Kolory wyglądają nienaturalnie:

- Ustaw balans bieli odpowiedni dla źródła światła (☐ 89).
- Dostosuj ustawienia opcji **Ustaw funkcję Picture Control** (☐ 99).

Nie można zmierzyć balansu bieli: fotografowany obiekt jest zbyt ciemny lub zbyt jasny (☐ 96).

Nie można wybrać zdjęcia jako źródła zmierzonej wartości balansu bieli: zdjęcie nie zostało utworzone aparatem COOLPIX A (☐ 97).

Braketing balansu bieli jest niedostępny: wybrano jakość zdjęcia NEF (RAW) lub NEF+JPEG (☐ 71).

Efekty użycia Picture Control są inne dla każdego zdjęcia: A (automatyczne) wybrane dla wyostrzenia, kontrastu lub nasycenia. Aby uzyskać spójne rezultaty dla serii zdjęć, wybierz inne ustawienie (☐ 104).

Nie można zmienić sposobu pomiaru ekspozycji: blokada automatycznej ekspozycji jest włączona.

Nie można użyć kompensacji ekspozycji: wybierz tryb P, S lub A (☐ 52).

Szumy (czerwonawe obszary i inne zakłócenia) pojawiają się na długich ekspozycjach: włącz redukcję szumów dla długiego naświetlania (☐ 179).

Odtwarzanie

Zdjęcie w formacie NEF (RAW) nie jest odtwarzane: zdjęcie zostało zrobione z jakością NEF (RAW)+JPEG (☐ 69).

Nie można wyświetlić zdjęć zarejestrowanych innymi aparatami: zdjęcia zarejestrowane aparatami innych marek mogą nie być wyświetlane poprawnie.

Niektóre zdjęcia nie są wyświetlane podczas odtwarzania lub wyświetla się komunikat informujący, że nie ma zdjęć dostępnych do odtwarzania: wybierz **Wszystkie** dla **Folder odtwarzania** (☐ 173).

Zdjęcia w orientacji pionowej (portretowej) są wyświetlane w orientacji poziomej (krajobrazowej):

- Wybierz **Włączony** dla **Obrót zdjęć pionowych** (☐ 174).
- Zdjęcie zostało zrobione z ustawieniem **Wyłączony** wybranym dla **Automatyczny obrót zdjęć** (☐ 187).
- Zdjęcie jest wyświetlane przy użyciu funkcji podglądu zdjęć (☐ 173).
- Podczas rejestrowania zdjęcia aparat był skierowany w górę lub w dół (☐ 187).



Nie można usunąć zdjęcia:

- Zdjęcie jest chronione: usuń ochronę (□ 146).
- Karta pamięci jest zablokowana (□ 24).

Nie można wyretuszować zdjęcia: dalsza edycja tego zdjęcia w tym aparacie jest niemożliwa (□ 199).

Nie można zmienić polecenia wydruku:

- Karta pamięci jest pełna: usuń zdjęcia (□ 27, 148).
- Karta pamięci jest zablokowana (□ 24).

Nie można wybrać zdjęcia do drukowania: zdjęcie jest zapisane w formacie NEF (RAW). Utwórz kopię w formacie JPEG przy użyciu opcji **Przetwarzanie NEF (RAW)** lub prześlij zdjęcie do komputera i wydrukuj je przy użyciu dołączonego oprogramowania lub programu Capture NX 2 (□ 156, 209).

Zdjęcie nie jest wyświetlane na ekranie telewizora: kabel HDMI nie jest podłączony poprawnie (□ 169).

Aparat nie reaguje na polecenia z pilota telewizora HDMI-CEC:

- Wybierz **Włączone** dla **HDMI > Sterowanie urządzeniem** w menu ustawień (□ 171).
- Dostosuj ustawienia HDMI-CEC telewizora zgodnie z opisem w dokumentacji dołączonej do telewizora.

Nie można przesłać zdjęć do komputera: system operacyjny jest niezgodny z aparatem lub oprogramowaniem do przesyłania zdjęć. Użyj czytnika kart do skopiowania zdjęć do komputera (□ 156).

Zdjęcia nie są wyświetlane w Capture NX 2: zaktualizuj program do najnowszej wersji (□ 231).

Komputer wyświetla zdjęcia w formacie NEF (RAW) inaczej niż aparat: oprogramowanie innych dostawców nie wyświetla efektów funkcji Picture Control lub aktywnej funkcji D-Lighting. Użyj programu ViewNX 2 (dołączony) lub opcjonalnego oprogramowania firmy Nikon, jak Capture NX 2 (dostępny osobno).

Inne

Data zapisu jest nieprawidłowa: ustaw zegar w aparacie (□ 25, 185).

Nie można wybrać pozycji menu: niektóre opcje są niedostępne przy pewnych kombinacjach ustawień lub gdy w aparacie nie ma karty pamięci (□ 23, 197, 236).

Komunikaty o błędach

W tym podrozdziale przedstawiono wskaźniki ostrzegawcze i komunikaty o błędach przedstawiane na wyświetlaczach aparatu.

Wskaźnik	Rozwiązanie	
Spust migawki jest zablokowany. Naładuj akumulator.	Niski poziom naładowania akumulatora. Wyłącz aparat, wyjmij akumulator i włóż naładowany akumulator.	27
Błąd inicjowania. Wyłącz aparat i włącz go ponownie.	Wyłącz aparat, wyjmij i włóż ponownie akumulator, a następnie włącz aparat.	2
(Wskaźnik ekspozycji i wskaźnik czasu migawki lub przysłony migają)	Jeśli fotografowany obiekt jest zbyt jasny, zmniejsz czułość ISO lub wybierz krótszy czas otwarcia migawki (tryb S) lub mniejszy otwór przysłony (większą liczbę przysłony; tryb A). Jeśli obiekt jest zbyt ciemny, zwiększ czułość ISO, użyj lampy błyskowej lub wybierz dłuższy czas otwarcia migawki (tryb S) albo większy otwór przysłony (mniejsza liczba przysłony; tryb A).	—
Ustawienie migawki Czas B jest niemożliwe w trybie Automatyka z preselekcją czasu. Wybierz inny czas otwarcia migawki lub tryb manualny.	Zmień czas otwarcia migawki lub wybierz tryb M.	54, 56
Karta pamięci jest pełna. Na karcie można zapisać więcej zdjęć o niższej jakości lub mniejszym rozmiarze.	Dostosuj jakość i wielkość zdjęcia, aby uzyskać mniejsze rozmiary plików.	69, 72
	Usuń zdjęcia.	148
	Włóż nową kartę pamięci.	23
Błąd. Wyłącz aparat i włącz go ponownie.	Wyłącz aparat, wyjmij i włóż ponownie akumulator, a następnie włącz aparat.	2
Brak karty pamięci.	Wyłącz aparat i sprawdź, czy karta pamięci jest prawidłowo włożona.	23



Wskaźnik	Rozwiązanie	
Nie można użyć tej karty pamięci. Karta może być uszkodzona. Włóż inną kartę.	Zastosuj kartę zatwierdzoną przez firmę Nikon.	251
	Sprawdź, czy styki karty są czyste. Jeśli karta jest uszkodzona, skontaktuj się ze sprzedawcą lub autoryzowanym serwisem firmy Nikon.	—
	Usuń pliki lub włóż nową kartę pamięci po skopiowaniu ważnych zdjęć do komputera lub innego urządzenia.	23, 148
	Karta Eye-Fi nadal wysyła sygnał bezprzewodowy po wybraniu ustawienia Wyłączone dla opcji Przesyłanie Eye-Fi . Aby zakończyć transmisję bezprzewodową, wyłącz aparat i wyjmij kartę.	195
Karta pamięci jest zablokowana. Przesuń suwak blokady w pozycję „write”. Niedostępny, gdy karta Eye-Fi jest zablokowana.	Przesuń zabezpieczenie karty przed zapisem w położenie do zapisu.	24
Ta karta nie jest sformatowana. Sformatuj kartę.	Sformatuj kartę pamięci lub włóż nową kartę pamięci.	23
Zegar został wyzerowany.	Ustaw zegar aparatu.	25
Błąd aktualizacji oprogramowania lampy błyskowej. Nie można używać lampy. Skontaktuj się z autoryzowanym serwisem firmy Nikon.	Skontaktuj się z autoryzowanym serwisem firmy Nikon.	—
Folder nie zawiera zdjęć.	Wybierz folder zawierający zdjęcia z menu Folder odtwarzania lub włóż kartę pamięci zawierającą zdjęcia.	173
Nie można wyświetlić tego pliku.	Plik utworzono lub zmodyfikowano za pomocą komputera lub aparatu innej marki, lub też plik jest uszkodzony.	—
Nie można wybrać tego pliku.	Nie można retuszować zdjęć zarejestrowanych za pomocą innych urządzeń.	199
Błąd obiektywu	Wyłącz aparat i włącz go ponownie. Jeśli problem się utrzymuje, skontaktuj się z autoryzowanym serwisem firmy Nikon.	2
Sprawdź drukarkę.	Sprawdź drukarkę. Aby wznowić, wybierz opcję Kontynuuj (jeśli jest dostępna).	159*

Wskaźnik	Rozwiązanie	
Sprawdź papier.	Włóż papier o właściwym formacie i wybierz Kontynuuj .	159*
Zacięcie papieru.	Usuń zablokowany papier i wybierz opcję Kontynuuj .	159*
Brak papieru.	Włóż papier o wybranym formacie i wybierz opcję Kontynuuj .	159*
Sprawdź poziom atramentu.	Sprawdź atrament. Aby wznowić, wybierz Kontynuuj .	159*
Brak atramentu.	Wymień pojemnik z atramentem i wybierz opcję Kontynuuj .	159*

* Więcej informacji na ten temat zawiera instrukcja obsługi drukarki.



Dane techniczne

■ Aparat cyfrowy Nikon COOLPIX A

Typ	Kompaktowy aparat cyfrowy
Liczba efektywnych pikseli	16,2 miliona
Matryca	CMOS formatu Nikon DX o wymiarach 23,6 × 15,6 mm; całkowita liczba pikseli wynosi około 16,93 miliona
Obiektyw	Obiektyw NIKKOR
Ogniskowa	18,5 mm (kąąt widzenia odpowiadający obiektywowi 28 mm w formacie małoobrazkowym (35 mm) [135])
Liczba przysłony	f/2,8
Konstrukcja	7 soczewek w 5 grupach
Autofokus (AF)	AF z detekcją kontrastu
Zakres ustawiania ostrości	Około 50 cm – ∞; około 10 cm – ∞ w trybie makro autofokusa. Wszystkie odległości mierzone od przedniej soczewki obiektywu.
Wybór pola ostrości	AF z priorytetem twarzy, normalne pole AF, szerokie pole AF i AF ze śledzeniem obiektu
Monitor	TFT LCD o przekątnej około 7,5 cm (3 cale), z około 921 tys. punktów, z szerokim kątem oglądania, powłoką przeciwoodblaskową i 9 poziomami regulacji jasności
Pokrycie kadru (tryb fotografowania)	Około 100% w poziomie i w pionie (w porównaniu do rzeczywistego zdjęcia)
Pokrycie kadru (tryb odtwarzania)	Około 100% w poziomie i w pionie (w porównaniu do rzeczywistego zdjęcia)
Zapis danych	
Nośniki	Karty pamięci SD/SDHC/SDXC
System plików	Zgodny z DCF, Exif 2.3, DPOF i PictBridge
Formaty plików	<ul style="list-style-type: none">• Zdjęcia: JPEG, RAW (NEF; własny format firmy Nikon)• Filmy: MOV (wideo: H.264/MPEG-4 AVC; audio: liniowe stereofoniczne PCM)

Wielkość zdjęcia (w pikselach)	D (4928 × 3264), S (3696 × 2448), M (2464 × 1632)
Czułość ISO (indeks zalecanych ekspozycji)	ISO 100 – 3200; można regulować przy pomocy Czułość ISO do wartości 6400, Hi 0,3 (odpowiednik ISO 8000), Hi 0,7 (odpowiednik ISO 10000), Hi 1 (odpowiednik ISO 12800) i Hi 2 (odpowiednik ISO 25600)
Ekspozycja	
Tryb pomiaru ekspozycji	Matrycowy, centralnie ważony lub punktowy
Ustalanie ekspozycji	Automatyka programowa z fleksją programu, automatyka z preselekcją czasu otwarcia migawki, automatyka z preselekcją przysłony, tryb manualny z braketingiem ekspozycji i kompensacją ekspozycji (± 5 EV [zdjęcia] lub ± 2 EV [filmy] w krokach co $1/3$ EV)
Migawka	Mechaniczna i elektroniczna migawka CMOS
Czas otwarcia	$1/2000$ – 30 s; „czas B” i „czas” dostępne w trybie M („czas” wymaga opcjonalnego pilota zdalnego sterowania ML-L3)
Przysłona	Sterowana elektronicznie siedmiolistkowa przysłona irysowa
Zakres	19 kroków co $1/3$ EV
Samowyzwalacz	Wybieraj czas opóźnienia pomiędzy wartościami około 20, 10, 5 i 2 sekund
Wbudowana lampa błyskowa	
Zasięg	Około 0,5 – 11,5 m (tryb  , automatyczny dobór czułości ISO)
Sterowanie błyskiem	Automatyka lampy błyskowej TTL z przedbłyskami monitorującymi; dostępne ręczne sterowanie błyskiem; liczba przewodnia około 6 lub 6 w przypadku emisji błysku w trybie manualnym z pełną mocą (ISO 100, m, 23°C)
Kompensacja błysku	-3 – +1 EV w krokach co $1/3$ EV
Sanki mocujące	ISO 518 „gorąca stopka” z synchronizacją, stykami danych i blokadą zabezpieczającą
Interfejs	USB o wysokiej szybkości
Protokół przesyłania danych	PTP
Rozdzielczość wyjściowa HDMI	Automatyczna, 480p, 576p, 720p, 1080i
Złącza wejścia/wyjścia	<ul style="list-style-type: none"> • Złącze cyfrowe (USB) • Złącze mini HDMI (typ C) • Gniazdo akcesoriów

Obsługiwane języki	Angielski, arabski, chiński (uproszczony i tradycyjny), czeski, duński, fiński, francuski, hiszpański, indonezyjski, japoński, koreański, niderlandzki, niemiecki, norweski, polski, europejski portugalski, rosyjski, szwedzki, tajski, turecki, włoski
Źródła zasilania	<ul style="list-style-type: none"> • Jeden akumulator jonowo-litowy EN-EL20 (dołączony) • Zasilacz sieciowy EH-5b; wymaga złącza zasilania EP-5C (dostępne osobno)
Czas działania akumulatora¹	
Zdjęcia	Okolo 230 zdjęć z akumulatorem EN-EL20
Nagrywanie filmu (czas działania dla nagrywania filmów)²	Okolo 1 godzina i 10 minut z akumulatorem EN-EL20
Gniazdo mocowania statywu	1/4 cala (ISO 1222)
Wymiary (szer. × wys. × gł.)	Okolo 111,0 × 64,3 × 40,3 mm bez wystających części
Ciężar	Okolo 299 g z akumulatorem i kartą pamięci
Środowisko pracy	
Temperatura	0°C – 40°C
Wilgotność	Maksymalnie 85% (bez skraplania pary wodnej)

- Jeśli nie podano inaczej, wszystkie dane liczbowe są oparte o stosowanie całkowicie naładowanego akumulatora i temperaturę otoczenia wynoszącą $23 \pm 3^{\circ}\text{C}$ zgodnie ze specyfikacją stowarzyszenia Camera and Imaging Products Association (CIPA).
- 1 Dane liczbowe oparte o standardy stowarzyszenia Camera and Imaging Products Association (CIPA) dotyczące pomiaru czasu działania akumulatorów aparatów. Wyniki dotyczące zdjęć uzyskano w następujących warunkach testowych: jakość zdjęcia ustawiona na JPEG normal, wielkość zdjęcia ustawiona na  **Duża** (4928 × 3264), lampa błyskowa emitująca błysk co drugie zdjęcie. Dla czasów nagrywania filmu założono, że używane jest ustawienie filmu  **1920×1080; 30p** lub  **1920×1080; 25p**. Uzyskiwane wyniki różnią się w zależności od stanu akumulatora, temperatury, odstępów czasu między zdjęciami, a także czasu wyświetlania menu.
 - 2 Pojedyncze filmy mogą mieć długość do 20 minut lub 29 minut i 59 sekund. Nagrywanie może zakończyć się przed osiągnięciem tych limitów, jeśli temperatura aparatu wzrośnie.



■ Akumulator jonowo-litowy EN-EL20

Typ	Akumulator jonowo-litowy
Pojemność nominalna	Prąd stały 7,2 V, 1020 mAh
Zakres temperatury pracy	0°C – 40°C
Wymiary (szer. × wys. × gł.)	Około 30,7 × 50,0 × 14,0 mm
Ciężar	Około 41 g bez pokrywki styków

■ Ładowarka MH-27

Nominalne parametry wejściowe	Prąd zmienny 100–240 V, 50/60 Hz; 0,2 A
Nominalne parametry wyjściowe	Prąd stały 8,4 V; 0,6 A
Obsługiwany typ akumulatora	Akumulator jonowo-litowy EN-EL20
Czas ładowania	Około 2 godziny w temperaturze otoczenia 25°C, gdy akumulator jest całkowicie rozładowany
Zakres temperatury pracy	0°C – 40°C
Wymiary (szer. × wys. × gł.)	Około 67,0 × 28,0 × 94,0 mm bez adaptera wtyczki
Ciężar	Około 83 g bez adaptera wtyczki

Dane techniczne

Firma Nikon zastrzega sobie prawo do zmiany danych technicznych sprzętu i oprogramowania opisanych w tej instrukcji w dowolnym momencie i bez wcześniejszego powiadomienia. Firma Nikon nie ponosi odpowiedzialności za szkody mogące wyniknąć z ewentualnych błędów i pomyłek zawartych w tej instrukcji.

■ ■ **Zgodność ze standardami**

- **DCF:** standard DCF (ang. Design Rule for Camera File Systems) jest szeroko stosowany w branży cyfrowych aparatów fotograficznych w celu zapewnienia zgodności między aparatami różnych producentów.
- **DPOF:** standard DPOF (ang. Digital Print Order Format) to stosowany w całej branży standard pozwalający na drukowanie zdjęć przy użyciu poleceń wydruku zapisanych na karcie pamięci.
- **Exif wersja 2.3:** aparat COOLPIX A obsługuje standard Exif (ang. Exchangeable Image File Format for Digital Still Cameras) w wersji 2.3, w którym informacje zapisywane wraz ze zdjęciami są wykorzystywane do optymalnej reprodukcji kolorów podczas drukowania zdjęć na drukarkach zgodnych z Exif.
- **PictBridge:** standard opracowany we współpracy z producentami aparatów cyfrowych i drukarek, który umożliwia bezpośrednie drukowanie zdjęć na drukarce bez konieczności przesyłania ich najpierw do komputera.

■ ■ **AVC Patent Portfolio License**

PRODUKT TEN OBJĘTY JEST LICENCJĄ W RAMACH AVC PATENT PORTFOLIO LICENSE NA OSOBISTE I NIEKOMERCYJNE WYKORZYSTYWANIE PRZEZ UŻYTKOWNIKA W CELU (i) KODOWANIA OBRAZU WIDEO ZGODNIE ZE STANDARDEM AVC ("OBRAZ WIDEO AVC") ORAZ/LUB (ii) DEKODOWANIA OBRAZU WIDEO AVC, KTÓRY ZOSTAŁ ZAKODOWANY PRZEZ UŻYTKOWNIKA NA POTRZEBY OSOBISTE I NIEKOMERCYJNE ORAZ/LUB ZOSTAŁ UZYSKANY OD DOSTAWCY OBRAZU WIDEO, KTÓRY POSIADA LICENCJĘ UMOŻLIWIAJĄCĄ UDOSTĘPNIANIE OBRAZU WIDEO AVC. NIE UDZIELA SIĘ LICENCJI WYRAŻNEJ ANI DOROZUMIANEJ NA JAKIEKOLWIEK INNE FORMY UŻYTKOWANIA. DODATKOWYCH INFORMACJI UDZIELA MPEG LA, L.L.C. ODWIEDŹ ADRES <http://www.mpegla.com>

Informacje dotyczące znaków handlowych

Macintosh, Mac OS i QuickTime to zarejestrowane znaki towarowe firmy Apple Inc. w USA i/lub innych krajach. Microsoft, Windows i Windows Vista to zarejestrowane znaki towarowe lub znaki towarowe firmy Microsoft w USA i/lub innych krajach. Logo PictBridge to znak towarowy. Logo SD, SDHC oraz SDXC to znaki towarowe firmy SD-3C, LLC. HDMI, logo HDMI oraz High-Definition Multimedia Interface to znaki towarowe lub zarejestrowane znaki towarowe HDMI Licensing LLC.

HDMI

Wszelkie pozostałe nazwy handlowe użyte w tej instrukcji lub innej dokumentacji dostarczonej wraz z produktem Nikon są znakami towarowymi bądź zarejestrowanymi znakami towarowymi ich właścicieli.

Zatwierdzone karty pamięci

Następujące karty pamięci SD zostały przetestowane i zatwierdzone do użytku z aparatem COOLPIX A. Do nagrywania filmów zalecane są karty o prędkości zapisu klasy 6 lub wyższej. W przypadku użycia kart o mniejszej prędkości zapisu nagrywanie może się nagle zakończyć.

	Karty pamięci SD	Karty pamięci SDHC ²	Karty pamięci SDXC ³
SanDisk	2 GB ¹	4 GB, 8 GB, 16 GB, 32 GB	64 GB, 128 GB
Toshiba			64 GB
Panasonic			
Lexar			64 GB, 128 GB

- 1 Sprawdź, czy czytniki kart lub inne urządzenia, w których używana będzie karta, obsługują karty o pojemności 2 GB.
- 2 Sprawdź, czy czytniki kart lub inne urządzenia, w których używana będzie karta, obsługują SDHC.
- 3 Sprawdź, czy czytniki kart lub inne urządzenia, w których używana będzie karta, obsługują SDXC.



Inne karty nie zostały przetestowane. Więcej szczegółowych informacji na temat powyższych kart można uzyskać od ich producentów.

Pojemność kart pamięci

Poniższa tabela przedstawia liczbę zdjęć, jaką można zapisać na karcie o pojemności 4 GB przy różnych ustawieniach jakości (□ 69) i wielkości zdjęcia (□ 72). Wszystkie dane liczbowe są przybliżone. Rezultaty będą się różnić w zależności od typu karty, ustawień aparatu oraz rejestrowanej sceny.

Jakość zdjęcia	Wielkość zdjęcia	Liczba zdjęć (4 GB)
NEF (RAW)	—	160
JPEG fine	Duża	410
	Średnia	720
	Mała	1600
JPEG normal	Duża	810
	Średnia	1400
	Mała	3000
JPEG basic	Duża	1600
	Średnia	2700
	Mała	5500

Poniższa tabela przedstawia długość materiału filmowego, jaką można zapisać na karcie o pojemności 4 GB przy różnych kombinacjach ustawień filmu (□ 43). Wszystkie dane liczbowe są przybliżone. Rezultaty będą się różnić w zależności od typu karty, ustawień aparatu oraz rejestrowanej sceny.



	Rozmiar klatki/liczba klatek		Materiał filmowy (★ Wysoka jakość/Normalna)* (4 GB)
	Rozmiar klatki (w pikselach)	Liczba klatek na sekundę	
$\frac{1080 \text{ P}^*}{60} / \frac{1080 \text{ P}}{30}$	1920 × 1080	30p	20 minut/35 minut
$\frac{1080 \text{ P}^*}{25} / \frac{1080 \text{ P}}{25}$	1920 × 1080	25p	
$\frac{1080 \text{ P}^*}{24} / \frac{1080 \text{ P}}{24}$	1920 × 1080	24p	
$\frac{720 \text{ P}^*}{60} / \frac{720 \text{ P}}{30}$	1280 × 720	30p	35 minut/55 minut
$\frac{720 \text{ P}^*}{25} / \frac{720 \text{ P}}{25}$	1280 × 720	25p	
$\frac{720 \text{ P}^*}{24} / \frac{720 \text{ P}}{24}$	1280 × 720	24p	45 minut/1 godzina 10 minut

* Długość pojedynczego filmu nie może przekraczać 20 minut lub 29 minut 59 sekund (□ 43). Aparat pokazuje maksymalny czas nagrywania dostępny dla aktualnie nagrywanego filmu, ale zwróć uwagę, że aparat może wyłączyć się nagle, aby zapobiec przegrzaniu przed osiągnięciem tej długości.

Indeks

Symbole

 (Tryb automatyczny)	9, 29
SCENE (Program tematyczny)	9, 35
 (Portret)	35
 (Krajobraz)	35
 (Dziecko)	35
 (Zdjęcia sportowe)	36
 (Makro)	36
 (Portret nocny)	36
 (Krajobraz nocny)	36
 (Przyjęcie/wnętrze)	36
 (Plaża/śnieg)	36
 (Zachód słońca)	36
 (Zmierzch/świt)	36
 (Portret zwierzaka)	36
 (Blask świateł)	36
 (Kwiaty)	36
 (Barwy jesieni)	36
 (Żywność)	37
 (Sylwetka)	37
 (Rozjaśnienie)	37
 (Przyciemnienie)	37
P (Automatyka programowa)	53
S (Automatyka z preselekcją czasu otwarcia migawki)	54
A (Automatyka z preselekcją przysłony) ..	55
M (Tryb manualny)	56
U1/U2	60
 (Pojedyncze zdjęcie)	63
 (Seryjne)	63
 (Samowyzwalacz)	66
 2s (Zdalne z opóź. (ML-L3))	66
 (Zdalne natychmiastowe (ML-L3))	66
 (Film)	38
 (AF z priorytetem ostr. twarzy)	76
 (Szerokie pole AF)	76
 (Normalne pole AF)	76
 (AF ze śledzeniem obiektu)	76
 (Pomiar matrycowy)	85
 (Pomiar centralnie ważony)	85
 (Pomiar punktowy)	85

AUTO (automatyka lampy błyskowej)	113
 (redukcja efektu czerwonych oczu) ..	113
SLOW (synchronizacja z długimi czasami eksponycji)	113
REAR (synchronizacja na tylną kurtynkę migawki)	113
 (Pomoc)	12
 (Wskaźnik sygnału dźwiękowego)	190
r (Bufor pamięci)	65
Fn1	193
ISO (Fn2)	194

A

Adobe RGB	178
AF	74–79
AF z priorytetem ostr. twarzy	76
AF ze śledzeniem obiektu	76
AF-F	75
AF-S	75
Akcesoria	230
Akcesoria podłączane do gniazda akcesoriów	231
Aktywna funkcja D-Lighting	110
Akumulator	20, 21, 248
Autobracketing	123, 181
Autofokus	75–79
Automatyczny (Balans bieli)	89
Automatyczny AF	75
Automatyczny obrót zdjęć	187
Automatyka lampy błyskowej	114
Automatyka programowa	53
Automatyka z preselekcją czasu otwarcia migawki	54
Automatyka z preselekcją przysłony	55

B

Balans bieli	89
Balans kolorów	205
Bezpośrednie porównanie	219
Blokada ostrości	79
Bracketing	123, 181
Bufor pamięci	65

C

Capture NX 2.....	231
Cień (Balans bieli).....	90
Cross Screen (Efekty filtrów)	204
Cyjanotypia	203
Czarno-białe.....	203
Czas	58
Czas autowylączenia.....	189
Czas B	58
Czas letni	185
Czułość.....	127
Czułość ISO.....	81

D

Dane GPS	138
Dane ogólne	139
Data i godzina	185
Datownik (PictBridge)	162
D-Lighting.....	200
Dodaj elementy (MOJE MENU)	223
Dopasuj f. Picture Control.....	106
Dostępne ustawienia.....	236
DPOF.....	163, 166, 249
Drukowanie.....	159
Drukuj (DPOF)	163
Duża (wielkość zdjęcia).....	72

E

Edytuj film.....	197
Efekt miniatury.....	216
Efekty filtrów.....	203
Efekty filtrów (Picture Control).....	103, 105
Ekran Informacje	7
Ekspozycja	85, 87
Exif wersja 2.3	249

F

Filmy	38
Fleksja programu	53
Folder odtwarzania	173
Folder zapisu	177
Format daty.....	185
Formatowanie karty pamięci.....	23, 183
Fotografowanie z interwalometrem	127

G

Głośność	46
Gniazdo akcesoriów	231
GPS.....	130, 138, 231

H

Hi (Czułość)	82
Histogram.....	135, 136
Histogram RGB	135

I

Informacje o pliku.....	134
Informacje o zdjęciu	134, 137
i-TTL	181

J

Jakość filmów.....	43
Jakość zdjęcia.....	69
Jasność	103
Jasność monitora.....	183
Język (Language)	186
JPEG.....	69
JPEG basic.....	69
JPEG fine	69
JPEG normal	69

K

Kabel USB	156, 159
Karta pamięci	23, 183, 251
Kolor selektywny.....	217
Kolorowy kontur.....	214
Komentarz do zdjęcia	186
Kompensacja błysku.....	116
Kompensacja ekspozycji.....	87
Korekcja efektu czerwonych oczu.....	201
Korekcja kształtu.....	215
Korekta balansu bieli.....	92
Krajobraz (Ustaw funkcję Picture Control)....	99

L

Lampa błyskowa	112, 226
Lampa błyskowa (Balans bieli).....	90
Liczba przysłony.....	55



Ł	P
Ładowarka.....20, 248	PictBridge..... 159, 249
M	Picture Control Utility 109
Maksymalna czułość..... 84	Pierścień ustawiania ostrości80
Mała (wielkość zdjęcia) 72	Pochmurno (Balans bieli)90
Menu fotografowania.....176	Podgląd zdjęć.....173
Menu odtwarzania172	Pojedyncze zdjęcie (Tryb wyzwala- nia migawki)63
Menu retuszu.....197	Pojedynczy AF75
Menu ustawień.....182	Pokaz slajdów..... 174
Mikrofon 43	Pokręło sterowania10
MOJE MENU.....222	Pokręło trybu pracy 9
Monitor..... 5, 132	Pole ostrości.....76
Monochromatyczne203	Polecenie wydruku DPOF 166
Monochromatyczne (Ustaw funkcję Picture Control) 99	Pomiar centralnie ważony85
N	Pomiar ekspozycji85
Naciśnij spust migawki do końca 31	Pomiar manualny (Balans bieli)94
Naciśnij spust migawki do połowy..... 30, 31	Pomiar matrycowy85
Najdłuższy czas migawki..... 84	Pomiar punktowy.....85
Nakładanie zdjęć.....206	Pomoc12
NEF 69	Portret (Ustaw funkcję Picture Control)....99
NEF (RAW)69, 209	Powiększenie w trybie odtwarzania.....144
Neutralne (Ustaw funkcję Picture Control)... 99	Program tematyczny35
Nikon Transfer 2.....157	Prostowanie 213
Normalne pole AF 76	Przedbłysk monitorujący..... 119
Numery kolejne plików191	Przestrzeń barw178
O	Przesyłanie Eye-Fi..... 195
Obrót zdjęć pionowych.....174	Przetwarzanie NEF (RAW).....209
Obszary prześwietlone 135	Przewód zdalnego sterowania..... 58, 231
Ochrona zdjęć.....146	Przycinanie202
Ocieplenie (Efekty filtrów)203	Przycinanie filmów47
Oczek. na zdal. ster. (ML-L3)189	Przysłona55, 56
Odbiornik GPS 130, 231	Puste gniazdo, blok. spustu 195
Odbiornik podczerwieni3, 67	R
Odtwarzanie 33, 45, 132, 169	Ramka (PictBridge) 161
Odwróć wskaźniki192	Reduk. szumów - wys. czuł.179
Opcje odtwarzania.....173	Redukcja efektu czerwonych oczu 113
Opcjonalna lampa.....226	Redukcja migotania 184
Opcjonalna lampa błyskowa.....181	Redukcja szumów - dł. naśw.179
OSTATNIE USTAWIENIA.....221	Reset. menu fotografowania176
Ostrość.....74-80	Resetowanie..... 121, 176
	Resetuj ustaw. użytkownika.....62
	Ręczne ustawianie ostrości.....80
	Rozdzielczość wyjściowa (HDMI).....171

Rozmiar	43	Tryb ciągłego AF	75
Rozmiar klatki/liczba klatek	43	Tryb manualny	56
Rozmiar strony (PictBridge)	161	Tryb pola AF	76
Rozpocznij druk (PictBridge)	162, 165	Tryb wyzwalania migawki	63
Rybie oko	213		
S		U	
Samowyzwalacz	63, 188	Ustawienia czułości ISO	82
Sanki mocujące	226	Ustawienia filmu	43
Sepia	203	Ustawienia Picture Control	99
Seria	63	Usunięcie wybranych zdjęć	150
Seryjne (Tryb wyzwalania migawki)	63	Usuń bieżące zdjęcie	148
Skylight (Efekty filtrów)	203	Usuń elementy (MOJE MENU)	224
Sortuj elementy (MOJE MENU)	225	Usuwanie	34, 148
Spust migawki	31, 79	Usuwanie wszystkich zdjęć	150
sRGB	178	UTC	130, 138
Standard DCF	249	Użyj GPS, aby ust. zegar apar.	130
Standard DPOF (Digital Print Order Format) 163, 166, 249			
Standardowe (Ustaw funkcję Picture Control)	99	V	
Sterowanie lampą wbud.	181	ViewNX 2	154
Sterowanie urządzeniem (HDMI)	171	W	
Strefa czasowa	185	Wbud. dioda wspomag. AF	180
Strefa czasowa i data	185	Wbudowana lampa błyskowa	112
Sygnal dźwiękowy	190	Wersja programu	196
Synchronizacja z długimi czasami ekspozycji	114	Widok kalendarza	142
Szerokie pole AF	76	Widok miniatur	140
Szkic kolorowy	214	Widok pełnoekranowy	132
Szybki retusz	213	Wielkość	72
Szybkość przesyłania danych	43	Wielkość zdjęcia	72
Ś		Wirtualny horyzont	17
Średnia (wielkość zdjęcia)	72	Wskaźnik ekspozycji	57
Światło jarzeniowe (Balans bieli)	89	Wskaźnik gotowości lampy błyskowej ...	119
Światło słoneczne (Balans bieli)	89	Wskaźnik ostrości	79
Światło żarowe (Balans bieli)	89	Wspomaganie AF	180
T		Wybierak trybu ustawiania ostrości ...	74, 80
Telewizor	169	Wybierz początek/koniec	47
Temp. barwowa	89	Wybrane do druku	163
Temperatura barwowa	91	Wyzwalacz	66, 127
Tryb autofokusa	75	Wzmocnienie czerwonego (Efekty filtrów) ...	204
		Wzmocnienie niebieskiego (Efekty filtrów) ..	204
		Wzmocnienie zielonego (Efekty filtrów) ..	204

Z

Zabarwienie.....	103, 105
Zapis wybranej klatki	50
Zapisz ustawienia użytkownika.....	60
Zasilacz sieciowy.....	230
Zdalne natychm. (ML-L3).....	63
Zdalne sterowanie	66, 231
Zdalne z opóź. (ML-L3)	63, 66
Zegar	185
Złącze zasilania.....	230
Zmień kier. obrotu pokrętki.....	194
Zmień wielkość.....	211
Zmiękczenie (Efekty filtrów)	204

Ż

Żywe (Ustaw funkcję Picture Control)	99
--	----



Wszelkie powielanie niniejszej instrukcji, w całości lub w części (poza krótkimi cytataми w recenzjach lub omówieniach), jest zabronione, jeżeli nie uzyskano pisemnego zezwolenia firmy NIKON CORPORATION.