



# renkforce

Ⓟ Instrukcja użytkowania

**Soundbar TB378 2.0**

Nr zamówienia: 1462525

**Soundbar TB378WW 2.1**

Nr zamówienia: 1462526

CE

	Strona
1. Wprowadzenie .....	3
2. Objasnienia symboli .....	3
3. Zastosowanie zgodnie z przeznaczeniem .....	4
4. Zakres dostawy .....	4
5. Wskazówki dotyczace bezpieczenstwa .....	5
a) Informacje ogólne .....	5
b) Baterie .....	6
6. Cechy i funkcje .....	7
7. Schemat .....	8
8. Ustawienie/montaż .....	10
a) Ustawienie .....	10
b) Montaż na ścianie .....	12
9. Przygotowanie pilota zdalnego sterowania .....	13
10. Podłączenie .....	14
a) Podłączenie do wejść cyfrowych .....	14
b) Podłączenie do wejścia analogowego .....	15
c) Podłączenie zasilania .....	15
11. Parowanie subwoofera .....	16
a) Parowanie automatyczne .....	16
b) Parowanie ręczne .....	16
12. Obsługa .....	17
a) Włączanie/wyłączanie .....	17
b) Wybór wejść audio .....	17
c) Regulacja głośności .....	17
d) Wybór efektu dźwiękowego .....	18
e) Obsługa Bluetooth® .....	18
13. Usuwanie problemów .....	20
14. Konserwacja i czyszczenie .....	21
15. Deklaracja zgodności (DOC) .....	21
16. Utylizacja .....	22
a) Produkt .....	22
b) Baterie .....	22
17. Dane techniczne .....	23

# 1. Wprowadzenie

---

Szanowni Państwo,

dziękujemy za zakup tego produktu.

Produkt ten spełnia wymogi przepisów prawa krajowego i europejskiego. W celu utrzymania tego stanu oraz zapewnienia bezpiecznej eksploatacji użytkownik musi stosować się do niniejszej instrukcji użytkowania!



Niniejsza instrukcja użytkowania należy do tego produktu. Zawiera ona ważne wskazówki dotyczące uruchomienia produktu oraz postępowania z nim. Należy o tym pamiętać przekazując produkt osobom trzecim. Należy zachować niniejszą instrukcję użytkowania do późniejszego korzystania!

Potrzebujesz pomocy technicznej? Skontaktuj się z nami!

(Godziny pracy: pn.-pt. 9:00 - 17:00)

	Klient indywidualny	Klient biznesowy
E-mail:	<a href="mailto:bok@conrad.pl">bok@conrad.pl</a>	<a href="mailto:b2b@conrad.pl">b2b@conrad.pl</a>
Tel:	801 005 133 (12) 622 98 00	(12) 622 98 22
Fax:	(12) 622 98 10	(12) 622 98 10

Strona www: [www.conrad.pl](http://www.conrad.pl)

Dystrybucja Conrad Electronic Sp. z o.o., ul. Książnica 12, 31-637 Kraków, Polska

## 2. Objąsnienia symboli

---



Symbol błyskawicy w trójkącie jest stosowany, gdy występuje zagrożenie dla zdrowia użytkownika, np. ryzyko porażenia prądem elektrycznym.



Symbol wykrzyknika w trójkątnej ramce informuje o ważnych wskazówkach zawartych w niniejszej instrukcji, których należy bezwzględnie przestrzegać.



Symbol strzałki pojawia się przy różnych poradach i wskazówkach dotyczących obsługi.

## 3. Zastosowanie zgodne z przeznaczeniem

---

Głośnik soundbar służy do wzmacniania i odtwarzania sygnałów audio z telewizorów i innych źródeł audio.

Głośnik soundbar jest wyposażony w Bluetooth® i NFC, dzięki czemu może odtwarzać muzykę ze smartfonów obsługujących standardy. Głośnik można obsługiwać za pomocą znajdującego się w zestawie pilota.

Wejścia audio mogą być podłączone wyłącznie do wyjść audio w urządzeniach audio.

Głośnik soundbar oraz subwoofer (w modelu TB378WW 2.1 Soundbar) są przystosowane do zasilania z sieci napięcia zmiennego 220-240 V/AC, 50/60 Hz.

Urządzenie jest przeznaczone do stosowania tylko w zamkniętych pomieszczeniach. Nie można go stosować na zewnątrz. Należy bezwzględnie unikać kontaktu urządzenia z wilgocią, np. w łazience.

Ze względów bezpieczeństwa oraz ze względu na warunki dopuszczenia nie można przerabiać ani zmieniać produktu. Użycie produktu do innych celów niż wyżej opisane może spowodować ich uszkodzenie. Ponadto nieodpowiednie zastosowanie produktu może spowodować inne zagrożenia jak np. zwarcie, pożar, porażenie prądem elektrycznym itd. Należy uważnie przeczytać instrukcję użytkowania i zachować ją do przyszłego użytku. Produkt należy przekazywać innym osobom zawsze razem z instrukcją użytkowania.

Wszystkie zawarte tutaj nazwy firm i nazwy produktów są znakami towarowymi należącymi do poszczególnych właścicieli. Wszelkie prawa zastrzeżone.

## 4. Zakres dostawy

---

- Soundbar (pravo/lewo)
- Subwoofer (w modelu TB378WW 2.1 Soundbar)
- Kabel CINCH-JACK
- Cinch-Kabel (3,5 mm)
- Kabel zasilający (2x w modelu TB378WW 2.1 Soundbar)
- Pilot zdalnego sterowania z baterią guzikową CR2032
- 2x Uchwyt ścienny
- 2x Śruba montażowa
- 2x Kotwa ścienna
- 1x Para stojaków pod głośniki z kablami głośnikowymi i złączami
- 3x Gumowe nóżki
- Instrukcja użytkowania

### Aktualne instrukcje użytkowania

Aktualne instrukcje użytkowania można pobrać ze strony [www.conrad.com/downloads](http://www.conrad.com/downloads) lub można zeskanować kod QR znajdujący się obok. Należy postępować wg wskazówek ukazujących się na stronie internetowej.



## 5. Wskazówki dotyczące bezpieczeństwa



Należy uważnie przeczytać instrukcję użytkowania i stosować się w szczególności do wskazówek dotyczących bezpieczeństwa. W przypadku nieprzestrzegania podanych w instrukcji wskazówek dotyczących bezpieczeństwa oraz informacji o prawidłowym postępowaniu z urządzeniem producent nie ponosi odpowiedzialności za wyniki z tego powodu szkody osobowe i materialne. Ponadto w takich przypadkach wygasa gwarancja!

### a) Informacje ogólne

- Produkt nie jest zabawką. Należy chronić produkt przed dziećmi i zwierzętami domowymi.
- Nie pozostawiać opakowania bez nadzoru. Może się ono stać niebezpieczną zabawką dzieci.
- Chronić produkt przed ekstremalnymi temperaturami, bezpośrednim działaniem światła słonecznego, silnymi wstrząsami, wysoką wilgotnością, zamoczeniem, palnymi gazami, oparami i rozpuszczalnikami.
- Nie narażać urządzenia na obciążenia mechaniczne.
- Jeśli nie jest możliwa bezpieczna praca z urządzeniem, należy wyłączyć produkt i zabezpieczyć przed przypadkowym użyciem. Bezpieczna praca nie jest zapewniona, jeżeli produkt:
  - wykazuje widoczne uszkodzenia,
  - nie działa poprawnie,
  - był przez dłuższy czas składowany w niekorzystnych warunkach otoczenia lub
  - był narażony na znaczne obciążenia podczas transportu.
- Z urządzeniem należy obchodzić się ostrożnie. Uderzenia oraz upadek już z niskiej wysokości mogą uszkodzić urządzenie.
- Stosować się także do wskazówek dotyczących bezpieczeństwa i instrukcji użytkowania innych urządzeń, które są podłączone do produktu.
- Stosować się także do dodatkowych wskazówek dotyczących bezpieczeństwa zawartych w poszczególnych rozdziałach instrukcji.
- W przypadku wątpliwości dotyczących działania, bezpieczeństwa lub podłączenia produktu należy zwracać się do osób dysponujących odpowiednią wiedzą.
- Prace związane z konserwacją, zmianami i naprawą urządzenia może wykonywać tylko wykwalifikowana osoba lub specjalistyczny warsztat. Nigdy nie otwierać urządzenia. Ryzyko porażenia prądem elektrycznym!
- W przypadku pytań, które nie są wyjaśnione w instrukcji obsługi, należy skontaktować się z naszym serwisem technicznym lub z inną odpowiednio wykwalifikowaną osobą.
- Produkt posiada klasę ochrony II. Urządzenie można podłączać do zasilania wyłącznie do poprawnie zamontowanego gniazda ze stykiem ochronnym sieci publicznego zakładu energetycznego.
- Gniazdo sieciowe musi znajdować się w pobliżu urządzenia i musi być zapewniony łatwy dostęp do niego.
- Nigdy nie chwytać wtyczki wilgotnymi lub mokrymi rękami. Istnieje ryzyko groźnego dla życia porażenia prądem!
- Wyciągając wtyczkę z gniazdka nigdy nie ciągnąć za przewód; zawsze należy chwytać wtyczkę za przeznaczone do tego powierzchnie.



- Zwraca uwagę, aby kabel zasilający nie został zgnieciony, zgięty, uszkodzony na ostrych krawędziach lub narażony na obciążenie mechaniczne. Unikać nadmiernego termicznego obciążenia kabla zasilającego; dotyczy to zarówno bardzo wysokich jak i bardzo niskich temperatur. Nie dokonywać żadnych zmian przy kablu zasilającym. Nieprzestrzeganie tych wskazówek skutkuje uszkodzeniem kabla. Uszkodzony kabel zasilający może być źródłem niebezpiecznego dla życia porażenia prądem elektrycznym.
- Jeśli przewód zasilający wykazuje uszkodzenia, nie wolno go dotykać. Należy najpierw na wszystkich biegunach odłączyć od prądu gniazdo (np. wyłączając automatyczny bezpiecznik i wyłącznik FI) i następnie ostrożnie wyciągnąć wtyczkę z gniazda. W żadnym wypadku nie używać urządzenia z uszkodzonym przewodem zasilającym.
- Na urządzeniu oraz w jego bezpośrednim otoczeniu nie ustawiać żadnych naczyń z płynami, np. szklanek, wiader, wazonów ani roślin. Ciecze mogą dostać się do wnętrza urządzenia, co ma ujemny wpływ na bezpieczeństwo elektryczne. Ponadto występuje znaczne ryzyko pożaru lub groźnego dla życia porażenia prądem elektrycznym! W takim przypadku należy na wszystkich biegunach odłączyć od prądu gniazdo, do którego urządzenie jest podłączone (np. wyłączając automatyczny bezpiecznik i wyłącznik FI) i następnie wyciągnąć wtyczkę z gniazda. Produkt nie może być już używany, należy go oddać do specjalistycznego warsztatu.
- Nigdy nie podłączać wtyczki do gniazda zasilania natychmiast po przeniesieniu urządzenia z zimnego pomieszczenia do ciepłego. Skrapla się wtedy woda, która może w pewnych warunkach spowodować zniszczenie urządzenia! Pozostawić urządzenie niepodłączone aż osiągnie temperaturę otoczenia. Oczekać, aż wyparują skropliny.
- Na urządzeniu lub w jego bezpośrednim otoczeniu nie należy ustawiać żadnych otwartych źródeł ognia, np. płonących świec.
- Urządzenie nie może pracować bez nadzoru. W przypadku dłuższego nieużywania urządzenia wyciągnąć wtyczkę z gniazda zasilania.
- Produkt może być używany tylko w klimacie umiarkowanym, nie jest on przeznaczony do klimatu tropikalnego.
- Ze względów bezpieczeństwa zawsze wyciągać wtyczkę z gniazda zasilania podczas burzy.
- Kable należy układać w taki sposób, aby nikt się o nie nie potknął ani w nie nie zaplątał. Ryzyko obrażeń ciała.
- Nie należy przez dłuższy czas słuchać muzyki zbyt głośno. Może to spowodować uszkodzenie słuchu.

## b) Baterie

- Baterie przechowywać poza zasięgiem dzieci.
- Podczas wkładania baterii uważać na poprawne ułożenie biegunów.
- Należy wyjąć baterie z urządzenia, jeśli nie będzie ono przez dłuższy czas używane, aby uniknąć uszkodzeń spowodowanych wyciekami z baterii. Baterie, z których wyciekła zawartość lub uszkodzone mogą przy kontakcie ze skórą powodować poparzenia kwasem. Dlatego podczas pracy z uszkodzonymi bateriami należy nosić rękawice ochronne.
- Baterie należy przechowywać poza zasięgiem dzieci. Nie pozostawiać baterii bez nadzoru, zachodzi ryzyko połknięcia ich przez dzieci lub zwierzęta.
- Nie demontować baterii, nie zwierać ich i nie wrzucać do ognia. Nigdy nie próbować ładować baterii nieprzystosowanych do tego. Niebezpieczeństwo wybuchu!

## 6. Cechy i funkcje

---

- Możliwość ustawienia głośników osobno jako prawy i lewy lub razem jak soundbar
- Możliwe postawienie lub montaż na ścianie
- Bezprzewodowy subwoofer (tylko w modelu TB378WW 2.1 Soundbar)
- Wygodna obsługa z pilota zdalnego sterowania
- 3 efekty dźwiękowe
- Bezprzewodowe odtwarzanie przez Bluetooth® z funkcją NFC
- Wejście cyfrowe (optyczne i koncentryczne)
- Wejście analogowe (gniazdo jack 3,5 mm)

# 7. Schemat

## Głośnik

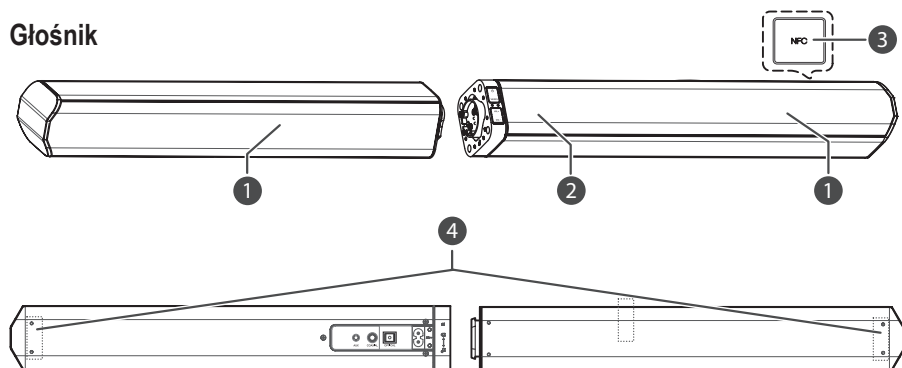

- 1 Głośnik
- 2 Czujnik IR
- 3 Obszar czujnika NFC
- 4 Wkręty mocowania ściennego
- 5 Przycisk SOURCE
- 6 Przycisk ⏻
- 7 Wskaźnik stanu
- 8 Przyciski VOL+/VOL-
- 9 Gniazdo AUX
- 10 Gniazdo COAXIAL
- 11 Gniazdo OPTICAL
- 12 Gniazdo zasilania AC~

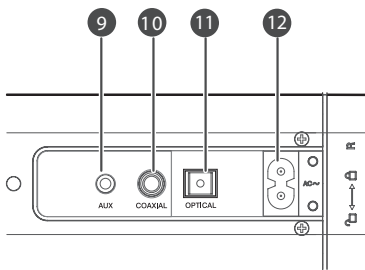
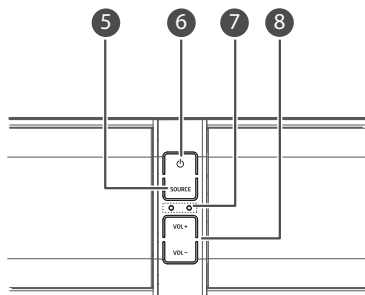



## Subwoofer (tylko w modelu TB378WW 2.1 Soundbar)

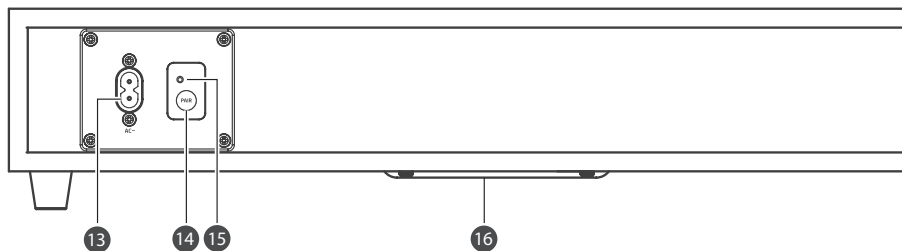

- 13 Gniazdo zasilania AC~
- 14 Przycisk PAIR
- 15 Dioda LED PAIR
- 16 Głośnik

## Pilot zdalnego sterowania

- 17 Przycisk  $\odot$
- 18 Przyciski VOL+/VOL-
- 19 Przyciski AUX/BT/OPT-COA
- 20 Przycisk MUTE
- 21 Przyciski  $\lll$ / $\ggg$
- 22 Przycisk  $\ggg$ /PAIR
- 23 Przyciski NEWS/MOVIE/MUSIC

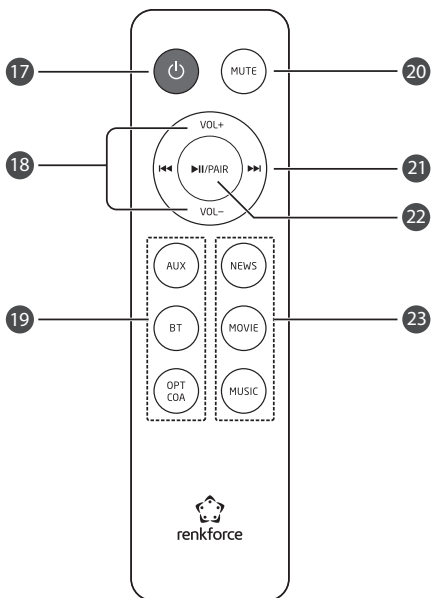

## 8. Ustawienie/montaż



Wybierając miejsce ustawienia/montażu zadbać, aby urządzenie nie było narażone na działanie wstrząsów, wibracji, kurzu, wysokich i niskich temperatur i wilgoci. Poza tym w pobliżu urządzenia nie mogą znajdować się ani silne transformatory ani silniki.

Nigdy nie zakrywać urządzenia ani ew. otworów wentylacyjnych. Przy ustawieniu/montażu z innymi urządzeniami pamiętać o odpowiedniej wentylacji. Zachować odpowiedni odstęp od innych urządzeń i ścian. Nie umieszczać urządzenia w bezpośrednim sąsiedztwie źródeł ciepła. Nie kierować na urządzenie silnych reflektorów i źródeł światła. Może to spowodować przegrzanie (ryzyko pożaru!).

Nie wykonywać żadnych dodatkowych otworów ani nie wkręcać dodatkowych wkrętów w obudowę urządzenia w celu jego zamocowania. Może to spowodować, że możliwe będzie dotknięcie elementów znajdujących się pod niebezpiecznym napięciem.

Zadbać, aby przy ustawieniu/montażu urządzenia przewód zasilania nie został przygnieciony lub uszkodzony przez ostre krawędzie.

Głośniki można ustawić lub zamontować na kilka sposobów:

- A ustawienie pionowe
- B ustawienie poziome
- C montaż na ścianie poziomy

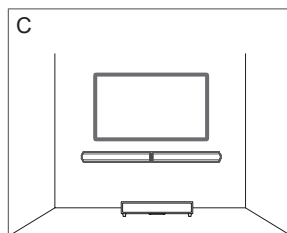
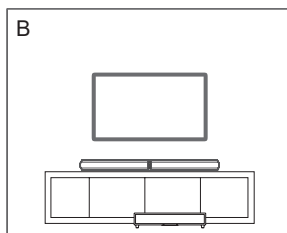
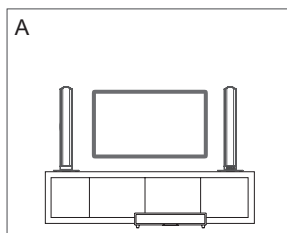

→ Ukazany na rysunkach subwoofer występuje tylko w modelu TB378WW 2.1 Soundbar.

### a) Ustawienie

#### Ustawienie pionowe

- Zamocować nóżki na głośnikach tak, jak pokazano na poniższym rysunku.
- Wsunąć głośniki w nóżki (krok 1) i obrócić je do zatrzaśnięcia (krok 2).
- Połączyć głośniki kablami znajdującymi się przy nóżkach łącząc obydwa wtyki (krok 3).

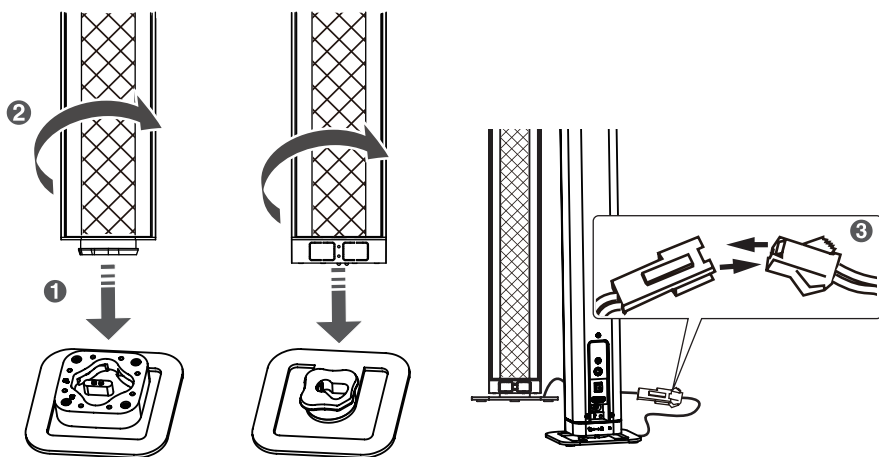

### Ustawienie poziome

- Złożyć oba głośniki tak, jak pokazano na rysunku.
- Obrócić głośniki względem siebie do zatrzaśnięcia.

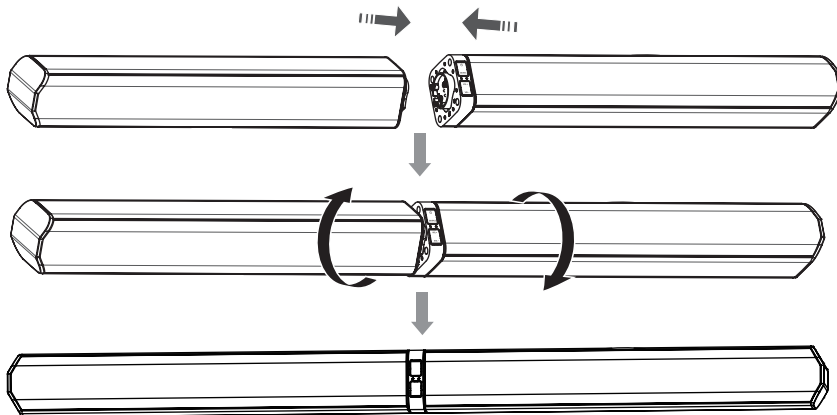

- Na spód powstałego w ten sposób głośnika soundbar przykleić znajdujące się w zestawie stopki gumowe.

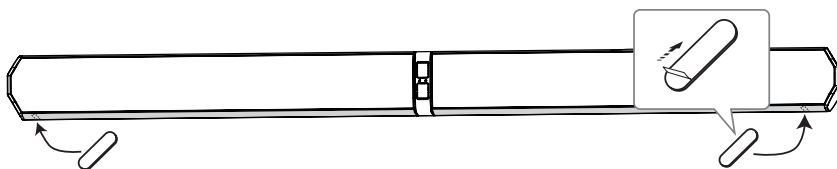

## b) Montaż na ścianie



Urządzenie można zamontować na ścianie tylko wtedy, gdy pozwala na to konstrukcja ściany. Cienkie ściany o lekkiej konstrukcji lub z płyt gipsowo-kartonowych o niestabilnej konstrukcji zazwyczaj się do tego nie nadają. Jednakże w handlu specjalistycznym mogą być dostępne specjalne kołki do tego typu podłoży. W razie wątpliwości należy przed montażem poradzić się fachowca.

Należy zastosować materiały montażowe (wkręty, kołki itd.) odpowiednie do podłoża (np. beton). Znajdujące się w zestawie kołki i wkręty są przeznaczone wyłącznie do montażu na ścianach pełnych. W zestawie nie ma specjalnych kołków i wkrętów i w razie potrzeby należy je zakupić osobno dobierając do właściwości ściany.

Należy starannie wybrać miejsce montażu, żeby po jego zakończeniu głośnik soundbar znalazł się w planowanym miejscu (wysokość i pozycja).

Podczas wiercenia i przykręcania zwracać uwagę, aby nie uszkodzić żadnych kabli i przewodów w ścianie. W przypadku przypadkowego przewiercenia przewodów elektrycznych zachodzi zagrożenie życia wskutek porażenia prądem elektrycznym!

Podczas pracy z elektronarzędziami (np. wiertarką) pamiętać o swoim bezpieczeństwie. Stosować się do wskazówek dotyczących bezpieczeństwa zawartych w odpowiednich instrukcjach!

- 1 Wykręcić śruby mocowań ściennych (4) z głośników.
- 2 Wykręconymi uprzednio śrubami (4) przykręcić do głośników mocowania ścienne.

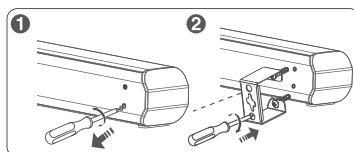

- 3 Wywiercić w ścianie dwa otwory na mocowania ścienne. Odstęp między otworami musi wynosić 778 mm. Do ustawienia w poziomie należy użyć poziomicy. Średnica otworów musi być dobrana do kołków. Jeśli mają być użyte wkręty i kołki znajdujące się w zestawie, należy wywiercić otwory o średnicy 6 mm.

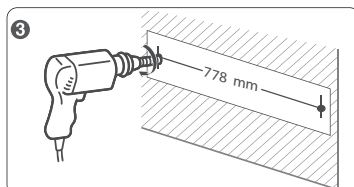

- 4 Jeśli używane są kołki, należy włożyć je do wywierconych wcześniej otworów. Kołki muszą całkowicie wejść do otworów. W razie potrzeby użyć młotka, aby wbić kołki.

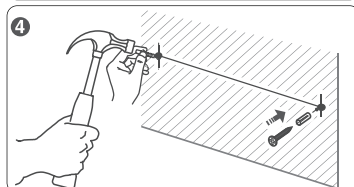

- 5 Wkręcić dwa wkręty w kołki znajdujące się w otworach. Łby wkrętów powinny wystawać na ok. 5 mm z otworów. Zawiesić głośnik soundbar przykręconymi mocowaniami na wkrętach.

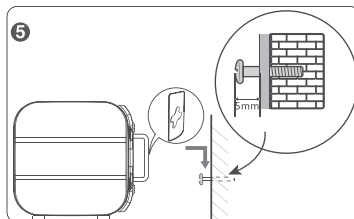

## 9. Przygotowanie pilota zdalnego sterowania

Zasięg pilota zdalnego sterowania wynosi maksymalnie 6 m. Należy zwrócić uwagę, aby między pilotem a głośnikiem nie było żadnych obiektów (np. mebli), ponieważ mogą one zakłócać sygnał transmisji.

→ Przy pierwszym uruchomieniu bateria pilota zdalnego sterowania jest chroniona przed rozładowaniem folią izolacyjną. Przed użyciem urządzenia należy usunąć folię wyciągając ją z komory baterii.

Unikać używania pilota w pobliżu innych produktów emitujących promieniowanie podczerwone, ponieważ mogą one zakłócać działanie pilota. Z drugiej strony pilot może zakłócać działanie tych znajdujących się w jego pobliżu urządzeń.

### Wymiana baterii

Jeśli pilot zdalnego sterowania nie działa poprawnie lub znacznie zmniejsza się zasięg, oznacza to, że bateria jest wyczerpana i musi być wymieniona na nową baterię tego samego typu.

- 1 Odkręcić śrubkę umieszczoną na spodzie pilota i odsunąć klapkę komory baterii.
- 2 Wyjąć rozładowaną baterię i założyć nową litową baterię guzikową 3 V CR2032. Prawidłowe położenie biegunów jest oznaczone w komorze baterii.
- 3 Nasunąć klapkę komory baterii na pilota i przykręcić odkręconą wcześniej śrubkę.

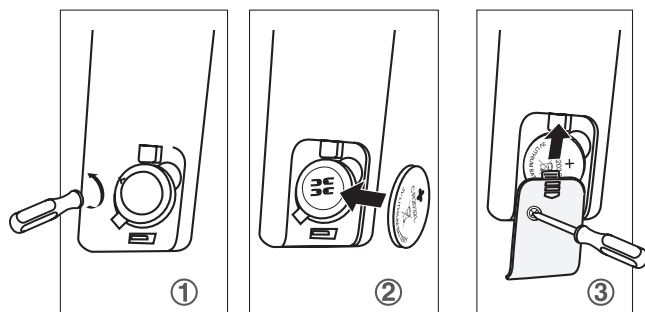

# 10. Podłączenie

Głośnik soundbar posiada jedno analogowe i dwa cyfrowe wejścia. Do podłączenia głośnika do telewizora należy w miarę możliwości używać wejść cyfrowych, ponieważ zapewniają ona najlepszą jakość dźwięku.

Do wejścia analogowego można podłączyć wyjście analogowe telewizora (jeśli telewizor nie ma wyjścia cyfrowego) lub inne analogowe urządzenie odtwarzające.

## a) Podłączenie do wejść cyfrowych

### Wejście koncentryczne

- Podłączyć koncentryczne wyjście audio TV do gniazda COAXIAL (10).
- Do podłączenia użyć cyfrowego kabla cinch (brak w zestawie).

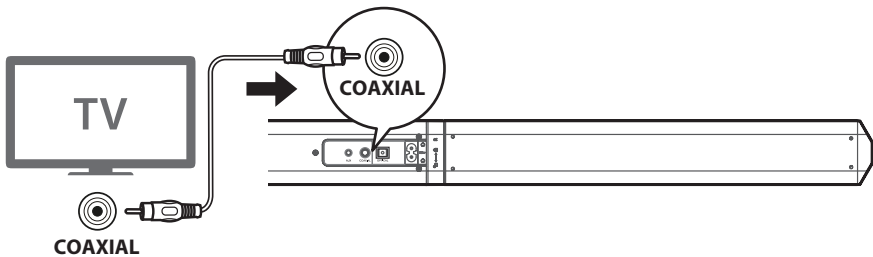

### Wejście optyczne

- Podłączyć optyczne wyjście audio TV do gniazda OPTICAL (11).
- Do podłączenia użyć optycznego kabla cyfrowego (brak w zestawie).

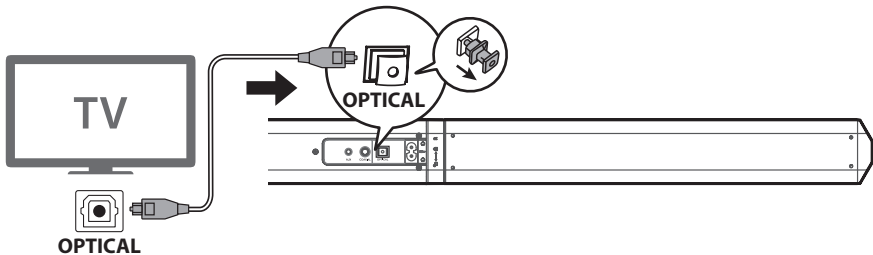

## b) Podłączenie do wejścia analogowego

- Podłączyć analogowe wyjście audio TV lub wyjście słuchawek do gniazda AUX (9).
- Jeśli telewizor został już podłączony do jednego z wejść cyfrowych COAXIAL (10) lub OPTICAL (11), można tutaj podłączyć wyjście analogowe innego urządzenia audio (np. odtwarzacza, wieży stereo itd.).
- Do podłączenia należy użyć jednego ze znajdujących się w zestawie kabli (A lub B).

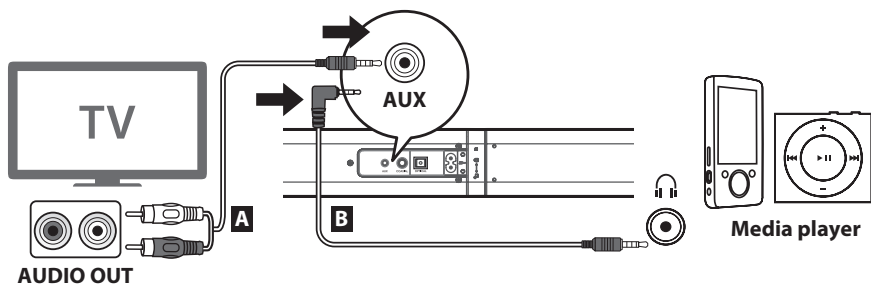

## c) Podłączenie zasilania



Gniazdo, do którego ma być podłączony głośnik soundbar i subwoofer (tylko w modelu TB378WW 2.1 Soundbar), musi znajdować się w pobliżu urządzenia i musi być łatwo dostępne, aby w razie potrzeby można było szybko i łatwo odłączyć urządzenie od zasilania.

Sprawdzić, czy parametry napięcia podane na głośniku soundbar i subwooferze (tylko w modelu TB378WW 2.1 Soundbar) pokrywają się z napięciem panującym w sieci. Nie należy nigdy próbować podłączać urządzenia do źródła zasilania o innym napięciu.

Przewód zasilający efektu świetlnego nie powinien stykać się z innymi przewodami.

Zachować ostrożność podczas pracy z przewodami i gniazdami zasilania. Napięcie panujące w sieci może spowodować groźne dla życia porażenie prądem elektrycznym.

Nie zostawiać kabli swobodnie rozłożonych na posadzce. Zlecić ich fachowe ułożenie, aby nie tworzyć zagrożenia wypadkiem.

- Podłączyć mniejszą wtyczkę kabla zasilającego do gniazda zasilania przy urządzeniu AC~ (12) na głośniku.
- Podłączyć drugą mniejszą wtyczkę kabla zasilającego do gniazda zasilania AC~ (13) na subwooferze (tylko w modelu TB378WW 2.1 Soundbar).
- Podłączyć wtyczkę/wtyczki kabla/kabli zasilającego/zasilających do ściennego gniazda sieciowego.

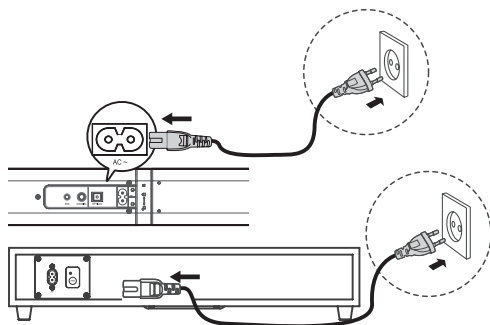

# 11. Parowanie subwoofera

---

→ Ten rozdział dotyczy tylko modelu TB378WW 2.1 Soundbar. Posiadacze modelu TB378 2.0 Soundbar mogą pominąć ten rozdział i przejść do następnego.

Zanim będzie możliwy bezprzewodowy transfer między głośnikami a subwooferem, urządzenia muszą zostać ze sobą sprzężone. Proces ten jest określany angielskim terminem „Pairing“ (parowanie).

## a) Parowanie automatyczne

- Zazwyczaj subwoofer łączy się automatycznie z głośnikami, gdy oba urządzenia zostaną podłączone do zasilania i głośniki zostaną włączone.
- Podczas procesu parowania miga dioda LED PAIR (15) na subwooferze.
- Po zakończeniu procesu parowania dioda LED PAIR (15) na subwooferze świeci się ciągle.

→ Nie naciskać przycisku PAIR (14) na subwooferze, chyba że ma zostać uruchomiony proces ręcznego parowania.

Jeśli subwoofer nie połączył się automatycznie z głośnikami, należy przeprowadzić ręczne parowanie (patrz następny rozdział).

## b) Parowanie ręczne

- Sprawdzić, czy głośniki i subwoofer są podłączone do zasilania i czy głośniki są wyłączone (wskaźnik stanu (7) musi świecić na czerwono).
- Wcisnąć i przytrzymać przycisk PAIR (14) na subwooferze, aż dioda LED PAIR (15) zacznie szybko migać.
- Włączyć głośniki przyciskiem  $\cup$  (6) na głośnikach lub przyciskiem  $\cup$  (17) na pilocie zdalnego sterowania.
- Po zakończeniu procesu parowania dioda LED PAIR (15) na subwooferze świeci się ciągle.
- Jeśli dioda LED PAIR (15) na subwooferze nadal miga, oznacza to, że proces parowania nie zakończył się bezbłędnie. W takim przypadku należy odłączyć subwoofer na ok. trzy minuty od zasilania prądem i powtórzyć opisane wyżej czynności.

→ Ręczny proces parowania musi być wykonany tylko jeden raz. Przy kolejnym włączeniu subwoofer łączy się automatycznie z głośnikami.

Jeśli nie można połączyć subwoofera z głośnikami, należy wyłączyć wszystkie urządzenia w pobliżu mogące generować zakłócenia (np. kuchenki mikrofalowe, duże silniki, telefony bezprzewodowe, telefony komórkowe itd.) i ponownie przeprowadzić proces parowania.

Subwoofer może być oddalony od głośników maksymalnie 6 metrów.

Jeśli proces parowania nie powiódł się a głośniki są włączone, wskaźnik stanu (7) na głośnikach miga na pomarańczowo.



## 12. Obsługa

---

### a) Włączanie/wyłączanie

- Gdy głośniki są podłączone do sieci zasilającej, znajdują się w trybie standby i wskaźnik stanu (7) świeci na czerwono.
- Nacisnąć przycisk  $\psi$  (6) na głośnikach lub przycisk  $\psi$  (17) na pilocie zdalnego sterowania, aby włączyć soundbar. Wskaźnik stanu (7) świeci na zielono.
- Nacisnąć przycisk  $\psi$  (6) na głośnikach lub przycisk  $\psi$  (17) na pilocie zdalnego sterowania, aby wyłączyć soundbar. Wskaźnik stanu (7) świeci ponownie na czerwono.

→ Jeśli przez 15 minut nie zostanie zarejestrowany żaden sygnał wejściowy, soundbar wyłączy się automatycznie.

Aby całkowicie wyłączyć głośnik soundbar należy wyjąć z gniazda wtyczkę (w modelu TB378WW 2.1 Soundbar także wtyczkę subwoofera).

### b) Wybór wejść audio

- Nacisnąć ponownie przycisk SOURCE (5) na głośniku soundbar, aby wybrać żądane wejście audio. Wskaźnik stanu (7) przybiera różne kolory informujące o wybranym wejściu:  
AUX > zielony  
OPTICAL > pomarańczowy (ciagle)  
COAXIAL > pomarańczowy (miga)  
BT (Bluetooth®) > niebieski
- Można wybrać wejścia audio także bezpośrednio przyciskami AUX/BT/OPT-COA (19) na pilocie zdalnego sterowania.

→ Aby przełączyć między wejściem cyfrowym OPTICAL a COAX, należy ponownie nacisnąć przycisk OPT-COA (19) na pilocie.

Gdy wybrane zostało wejście cyfrowe (OPTICAL lub COAX), wydawany sygnał audio na podłączonym urządzeniu musi być ustawiony na PCM.

### c) Regulacja głośności

- Do regulacji głośności służą przyciski VOL+/VOL- (8) na głośniku soundbar oraz przyciski VOL+/VOL- (18) na pilocie zdalnego sterowania.  
VOL+ zwiększa głośność  
VOL- zmniejsza głośność
- Aby wyłączyć dźwięk z głośnika soundbar, należy nacisnąć przycisk MUTE (20) na pilocie.
- Aby ponownie włączyć dźwięk, należy ponownie nacisnąć przycisk MUTE (20) lub przyciski VOL+/VOL- (8) na głośniku lub przyciski VOL+/VOL- (18) na pilocie zdalnego sterowania.

→ W czasie regulacji głośności oraz przy włączonym wyciszeniu miga odpowiedni wskaźnik stanu (7).

Gdy osiągnięta zostanie maksymalna głośność i zostanie wciśnięty przycisk VOL+, wskaźnik stanu (7) mignie raz. Gdy osiągnięta zostanie minimalna głośność i zostanie wciśnięty przycisk VOL-, wskaźnik stanu (7) mignie raz.

## d) Wybór efektu dźwiękowego

- Nacisnąć jeden z przycisków NEWS/MOVIE/MUSIC (23) na pilocie zdalnego sterowania, aby ustawić wybrany efekt dźwiękowy:

NEWS > ustawienie dla wiadomości

MOVIE > ustawienie dla filmów

MUSIC > ustawienie dla muzyki

## e) Obsługa Bluetooth®

Przy pierwszym użyciu urządzenia Bluetooth® z głośnikiem soundbar oba urządzenia muszą zostać ze sobą sprzężone. Proces ten jest określany angielskim terminem „Pairing” (parowanie). Po sparowaniu głośnik soundbar będzie rozpoznawał urządzenie Bluetooth® automatycznie po włączeniu trybu Bluetooth®. Należy pamiętać jednak, że nawiązanie połączenia może trwać wiele sekund. Jeśli przez dwie minuty nie uda się nawiązać połączenia, głośnik soundbar wraca do ostatnio podłączonego źródła audio.

→ Zasięg transmisji wynosi ok. 8 m, gdy oba urządzenia widzą się bezpośrednio. Obiekty znajdujące się między urządzeniami® mogą zmniejszać zasięg.

Przed sparowaniem należy sprawdzić dane techniczne posiadanego urządzenia Bluetooth®. Nie wszystkie urządzenia są kompatybilne. W niektórych urządzeniach mobilnych niezbędne jest podanie hasła. W takim przypadku należy podać „0000”.

Gdy sygnał Bluetooth®- jest słaby, połączenie z głośnikiem soundbar może zostać przerwane. Gdy jakość sygnału się poprawi, połączenie zostanie ponownie nawiązane automatycznie.

## Parowanie ręczne

- Włączyć głośnik soundbar przyciskiem  $\cup$  (6) na głośnikach lub przyciskiem  $\cup$  (17) na pilocie zdalnego sterowania.
- Nacisnąć ponownie przycisk SOURCE (5) na głośnikach lub przycisk BT (19) na pilocie zdalnego sterowania, aby włączyć tryb Bluetooth®. Wskaźnik stanu (7) miga powoli na niebiesko.
- Przytrzymać przycisk  $\blacktriangleright$  /PAIR (22) wciśnięty przez ok. 3 sekundy. Soundbar przechodzi do trybu parowania i wydaje sygnał akustyczny „Pairing” (parowanie) jako potwierdzenie. Wskaźnik stanu (7) miga szybko na niebiesko.
- Włączyć Bluetooth® na urządzeniu mobilnym (np. smartfonie) i rozpocząć wyszukiwanie urządzeń Bluetooth®.

- Na wyświetlaczu urządzenia mobilnego pojawia się nazwa modelu głośnika soundbar. Wybrać głośnik soundbar, aby sparować oba urządzenia. Głośnik soundbar wydaje akustyczny komunikat „Paired” (sparowany) jako potwierdzenie a wskaźnik stanu (7) świeci ciągle na niebiesko.
- Teraz należy włączyć odtwarzanie muzyki na urządzeniu mobilnym.

#### **Wybrać jedną z trzech poniższych możliwości przerwania połączenia Bluetooth®:**

- Wyłączenie Bluetooth® na urządzeniu mobilnym. Głośnik soundbar wydaje akustyczny komunikat „Disconnected” (połączenie przerwane) na potwierdzenie.
- Przełączenie głośnika soundbar na inne źródło audio (np. AUX).
- Przytrzymanie przycisk ►II/PAIR (22) wciśnięty przez ok. 3 sekundy. Głośnik soundbar wydaje akustyczny komunikat „Pairing”.

#### **Parowanie z funkcją NFC**

Skrót NFC pochodzi od Near Field Communication i oznacza komunikację w bliskim otoczeniu. Należy pamiętać, że NFC na głośniku soundbar będzie działać tylko wtedy, gdy urządzenie mobilne jest wyposażone w NFC.

- Włączyć głośnik soundbar przyciskiem ⏻ (6) na głośnikach lub przyciskiem ⏻ (17) na pilocie zdalnego sterowania.
- Nacisnąć ponownie przycisk SOURCE (5) na głośnikach lub przycisk BT (19) na pilocie zdalnego sterowania, aby włączyć tryb Bluetooth®. Wskaźnik stanu (7) miga powoli na niebiesko.
- Włączyć NFC na urządzeniu mobilnym.
- Położyć urządzenie mobilne na obszarze czujnika NFC (3) (patrz rysunek poniżej).
- Urządzenie mobilne wibruje lub odpowiedni komunikat pojawia się na wyświetlaczu.

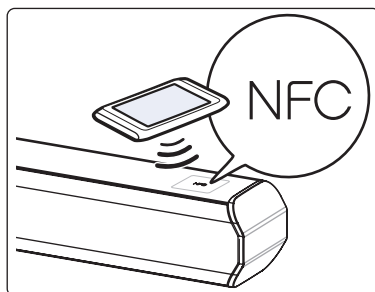

- Głośnik soundbar wydaje akustyczny komunikat „Paired” (sparowany) jako potwierdzenie a wskaźnik stanu (7) świeci ciągle na niebiesko.
- Teraz można zdjąć urządzenie mobilne z obszaru czujnika NFC (3) i rozpocząć odtwarzanie audio.
- Aby odłączyć urządzenie mobilne, należy ponownie położyć je na obszarze czujnika NFC (3). Głośnik soundbar wydaje akustyczny komunikat „Disconnected” (połączenie przerwane) jako potwierdzenie a wskaźnik stanu (7) miga znowu powoli na niebiesko.

➔ Przy transmisji danych przez NFC konieczne może być zdjęcie pokrowca/etui z urządzenia mobilnego, aby uzyskać odpowiednie połączenie.

## Odtwarzanie przez Bluetooth®

Przez głośnik soundbar można bezprzewodowo odtwarzać muzykę z urządzenia Bluetooth®. Urządzenie odtwarzające musi obsługiwać format bezprzewodowego odtwarzania audio A2CP.

Jeśli posiadane urządzenie obsługuje dodatkowo profil AVRCP, odtwarzaniem można sterować z pilota głośnika soundbar.

- Włączyć odtwarzanie muzyki na urządzeniu mobilnym.
- Jeśli urządzenie mobilne obsługuje AVRCP, z pilota można sterować następującymi funkcjami:

przycisk ►  /PAIR (22)	odtwarzanie, pauza
przyciski ◀◀/▶▶ (21)	powrót do poprzedniego utworu

## 13. Usuwanie problemów

---

Kupując głośnik soundbar nabyli Państwo produkt zbudowany zgodnie z najnowszym stanem wiedzy technicznej i bezpieczny w użyciu. Jeśli jednak mimo to pojawiają się problemy bądź zakłócenia, poniższe informacje mogą być pomocne w usuwaniu problemów.

### Urządzenie nie działa

- Sprawdzić, czy kabel zasilający jest poprawnie podłączony do głośnika soundbar (i ew. także do subwoofera).
- Sprawdzić, czy w gnieździe jest napięcie.
- Przełączyć głośnik soundbar z trybu czuwania (wskaźnik stanu (7) świeci na czerwono) w tryb pracy.

### Nie działa pilot zdalnego sterowania

- Przekroczone zostało zasięg pilota lub między pilotem a głośnikiem soundbar znajdują się przedmioty utrudniające transmisję sygnału.
- Pilot nie został skierowany na głośnik soundbar.
- Bateria w pilocie została włożona nieodpowiednimi biegunami (+/-).
- Bateria w pilocie zdalnego sterowania jest rozładowana. Wymienić baterię.

### Słyszalne są zakłócenia.

- Wtyki kabli podłączeniowych są zabrudzone. Wyczyścić wtyczki lekko zwilżoną szmatką.

### Urządzenie nie reaguje na naciskanie przycisków

- Konieczne jest zresetowanie wbudowanego procesora. W tym celu należy wyłączyć głośnik soundbar, odłączyć na kilka minut od zasilania i następnie ponownie włączyć.

### Brak dźwięku

- Sprawdzić, czy wybrane źródło dźwięku jest włączone.
- Upewnić się, że wybrane zostało właściwe wejście audio.
- Upewnić się, że wyciszenie nie jest aktywne i ustawiona jest wystarczająca głośność.
- Upewnić się, że przy używaniu wejść cyfrowych format dźwięku źródła audio jest ustawiony na PCM.

### Nazwa Bluetooth® głośnika soundbar nie pojawia się na urządzeniu mobilnym

- Sprawdzić, czy na urządzeniu mobilnym jest włączony Bluetooth®.
- Wykonać na urządzeniu mobilnym wyszukiwanie urządzeń Bluetooth®.
- Urządzenia nie są sprzężone. Sparować urządzenie mobilne z głośnikiem soundbar.

## 14. Konserwacja i czyszczenie

---



W żadnym wypadku nie stosować agresywnych środków czyszczących, alkoholu do czyszczenia lub innych roztworów chemicznych. Mogą one zaatakować obudowę i nawet spowodować błędne funkcjonowanie.

- Zawsze przed przystąpieniem do czyszczenia należy odłączyć urządzenie od zasilania.
- Do czyszczenia urządzenia używać suchej, nie strzępiącej się szmatki.
- Wewnątrz produktu nie ma żadnych elementów wymagających konserwacji prowadzonej przez użytkownika; nie należy więc otwierać/demontować urządzenia.
- Co pewien czas ścierać szmatką kurz z głośnika soundbar i subwoofera (tylko w modelu TB378WW 2.1 Soundbar).
- Wymieniać baterię w pilocie zdalnego sterowania, jeśli głośnik soundbar odbiera sygnały niewłaściwie lub nie zawsze.

## 15. Deklaracja zgodności (DOC)

---

Conrad Electronic SE, Klaus-Conrad-Straße 1, D-92240 Hirschau oświadcza niniejszym, że niniejszy produkt spełnia wymogi dyrektywy 2014/53/EU.

→ Pelen tekst deklaracji zgodności UE jest dostępny na następującej stronie internetowej: [www.conrad.com/downloads](http://www.conrad.com/downloads)

Klikając na symbol flagi należy wybrać odpowiedni język i w polu wyszukiwania wpisać numer zamówienia produktu; następnie można pobrać deklarację zgodności UE w formacie PDF.

# 16. Utylizacja

---

## a) Produkt



Urządzenia elektroniczne są materiałami do odzysku i nie mogą być wyrzucane razem ze śmieciami domowymi. Po ostatecznym wycofaniu urządzenia z użycia należy poddać je utylizacji zgodnie z obowiązującymi przepisami. Z pilota zdalnego sterowania należy wyjąć baterię i zutylizować ją osobno.

## b) Baterie



Użytkownik urządzenia jest ustawowo (rozporządzenie o bateriach) zobowiązany do zwrotu starych zużytych baterii. Ich utylizacja ze śmieciami domowymi jest zabroniona!

Baterie zawierające szkodliwe substancje są oznaczone symbolem ukazanym obok, który informuje o zakazie ich utylizacji ze śmieciami domowymi. Oznaczenia decydujących metali ciężkich brzmią: Cd=kadm, Hg=rtęć, Pb=ołów (oznaczenie jest podane na baterii np. pod ukazanym po lewej stronie symbolem kontenera na śmieci).

Zużyte baterie można oddawać nieodpłatnie w miejscach zbiórki organizowanych przez gminę, w naszych filiach lub wszędzie tam, gdzie są sprzedawane baterie.

W ten sposób użytkownik spełnia swoje ustawowe zobowiązania oraz przyczynia się do ochrony środowiska.

## 17. Dane techniczne

	Głośnik soundbar	Subwoofer (tylko model TB378WW 2.1)	Pilot zdalnego sterowania
Zasilanie	220-240 V/AC, 50/60 Hz	220-240 V/AC, 50/60 Hz	Bateria CR2032
Pobór mocy	<0,5 / 30 W (standby/maks.)	<0,5 / 30 W (standby/maks.)	
Moc wyjściowa	2 x 30 W (maks.)	1 x 60 W (maks.)	
Zakres częstotliwości	200-20.000 Hz	40-200 Hz	
Czułość odbioru	700 mV		
Ciśnienie akustyczne	90 dB	100 dB	
Impedancja	2 x 8 omów	4 omy	
Zasięg BT	ok. 8 m	ok. 6 m	
Częstotliwość BT	2,4 GHz	2,4 GHz	
Moc nadawcza BT	0 dBm	0 dBm	
Zasięg IR			ok. 6 m
Wymiary (Szer. x Wys. x Głęb.)	818 x 60 x 60 mm (głośnik soundbar) 100 x 426 x 100 mm (głośniki osobno)	465 x 255 x 95 mm	40 x 11 x 147 mm
Waga	1,6 kg	3,5 kg	50 g
Temperatura robocza	-10 do +40 °C	-10 do +40 °C	-10 do +40 °C
Temperatura magazynowania	-20 do + 75 °C	-20 do + 75 °C	-20 do + 75 °C

PL To publikacja została opublikowana przez Conrad Electronic SE, Klaus-Conrad-Str. 1, D-92240 Hirschau, Niemcy (www.conrad.com).

Wszelkie prawa odnośnie tego tłumaczenia są zastrzeżone. Reprodukowanie w jakiegokolwiek formie, kopiowanie, tworzenie mikrofilmów lub przechowywanie za pomocą urządzeń elektronicznych do przetwarzania danych jest zabronione bez pisemnej zgody wydawcy. Powielanie w całości lub w części jest zabronione. Publikacja ta odpowiada stanowi technicznemu urządzeń w chwili druku.

Copyright 2016 by Conrad Electronic SE.