

Potencjometr, wersja kompaktowa, 22 mm, okrągły, metal, czarny, 47k Ohm, z uchwytem, przyłącze śrubowe



Nazwa markowa produktu	SIRIUS ACT
oznaczenie produktu	Potencjometr
wykonanie produktu	Urządzenie kompaktowe
oznaczenie typu produktu	3SU1
numer artykułu producenta	
<ul style="list-style-type: none"> <li>dostarczonego uchwyty</li> </ul>	<a href="#">3SU1550-0AA10-0AA0</a>

### Obudowa

Liczba punktów sterowniczych	1
------------------------------	---

### Element uruchamiający

sposób działania napędu	regulacja bezstopniowa Kąt obrotu 280°
kolor	
<ul style="list-style-type: none"> <li>napędu</li> </ul>	czarny
materiał napędu	Tworzywo
Kształt napędu	Okrągły
średnica zewnętrzna napędu	30 mm
maksymalny kąt wychylenia [°]	280°





### Pierścień frontowy

element składowy produktu pierścień metalowy	Nigdy
--	-------

Uchwyt	
<b>materiał uchwytu</b>	Metal
Ogólne dane techniczne	
<b>napięcie izolacji</b>	
• wartość znamionowa	500 V
<b>stopień zanieczyszczenia</b>	3
• Stopień ochrony IP	IP66, IP67, IP69(IP69K)
• stopień ochrony IP zacisku przyłączeniowego	IP20
<b>Stopień ochrony NEMA</b>	NEMA 1, 2, 3, 3R, 4, 4X, 12, 13
<b>odporność na wstrząsy</b>	
• zgodnie z IEC 60068-2-27	Półfala sinusoidalna 50g / 11 ms
<b>żywołność mechaniczna (liczba cykli łączeniowych)</b>	
• typowy	25 000
<b>oznaczenie środków roboczych zgodnie z IEC 81346-2:2009</b>	S
<b>oznaczenie środków roboczych zgodnie z DIN EN 61246-2</b>	S
Przyłącza/Zaciski	
<b>wykonanie przyłącza elektrycznego</b>	Przyłącze śrubowe
<b>rodzaj przekrojów poprzecznych możliwych do podłączenia przewodów</b>	
• jednożyłowy z tulejką kablową	2x (0,5 ... 0,75 mm <sup>2</sup> )
• jednożyłowy bez tulejki kablowej	2x (1,0 ... 1,5 mm <sup>2</sup> )
• typu linka z tulejką kablową	2x (0,5 ... 1,5 mm <sup>2</sup> )
• typu linka bez tulejki kablowej	2x (1,0 ... 1,5 mm <sup>2</sup> )
• przy przewodach AWG	2x (18 ... 14)
<b>moment dokręcenia śrub w uchwycie</b>	1 ... 1,2 N·m
<b>moment dokręcenia</b>	
• przy zacisku śrubowym	0,8 ... 1 N·m
Warunki środowiska	
<b>temperatura otoczenia</b>	
• podczas pracy	-25 ... +70 °C
• podczas magazynowania	-40 ... +80 °C
Kategoria środowiskowa podczas pracy zg. z IEC 60721	3M6, 3S2, 3B2, 3C3, 3K6 (w przypadku względnej wilgotności powietrza w zakresie 10 ... 95%, kondensacja podczas pracy niedozwolona w przypadku wszystkich urządzeń za tablicą przednią)
Instalacja/ Mocowanie/ Wymiary	
<b>wysokość</b>	40 mm
<b>szerokość</b>	30 mm
<b>Kształt otworu instalacyjnego</b>	Okrągły
<b>Średnica montażowa</b>	22,3 mm

dodatnia tolerancja średnicy montażowej	0,4 mm
wysokość montażowa	19,4 mm
szerokość montażowa	30 mm
głębokość montażowa	46 mm

#### Aprobaty/Certyfikaty

General Product Approval		Declaration of Conformity		Test Certificates
				<a href="#">Miscellaneous</a> <a href="#">Type Test Certificates/Test Report</a>
CSA	UL		EG-Konf.	

#### other

[Confirmation](#)

#### Więcej informacji

##### Information- und Downloadcenter

<http://www.siemens.com/industrial-controls/catalogs>

##### Industry Mall

<https://mall.industry.siemens.com/mall/pl/pl/Catalog/product?mlfb=3SU1250-2PT10-1AA0>

##### CAX-Online-Generator

<http://support.automation.siemens.com/WW/CAXorder/default.aspx?lang=en&mlfb=3SU1250-2PT10-1AA0>

##### Service&Support

<https://support.industry.siemens.com/cs/ww/en/ps/3SU1250-2PT10-1AA0>

##### Image database (product images, 2D dimension drawings, 3D models, device circuit diagrams, EPLAN macros, ...)

[http://www.automation.siemens.com/bilddb/cax\\_de.aspx?mlfb=3SU1250-2PT10-1AA0&lang=en](http://www.automation.siemens.com/bilddb/cax_de.aspx?mlfb=3SU1250-2PT10-1AA0&lang=en)

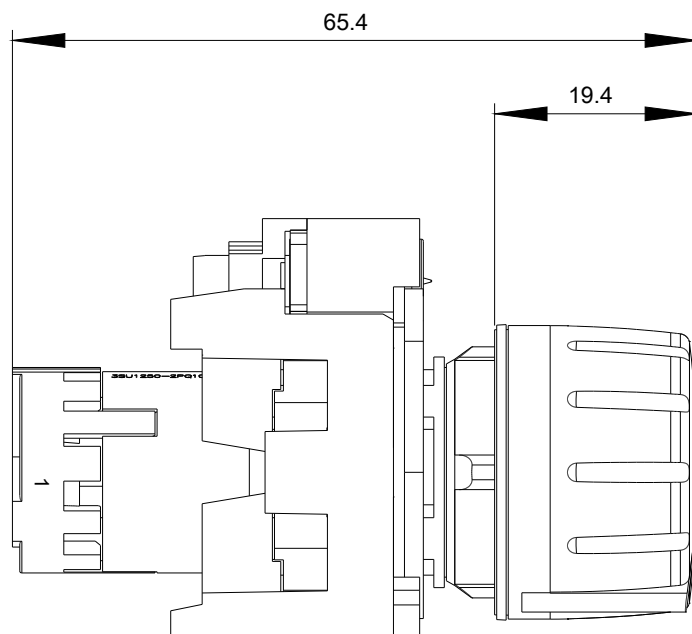
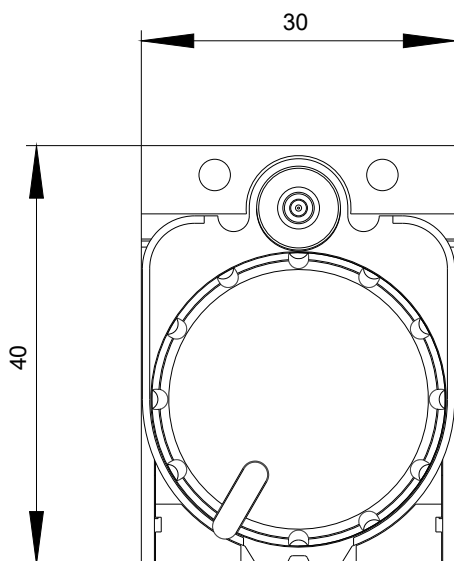

$-R$   
47 kOhm

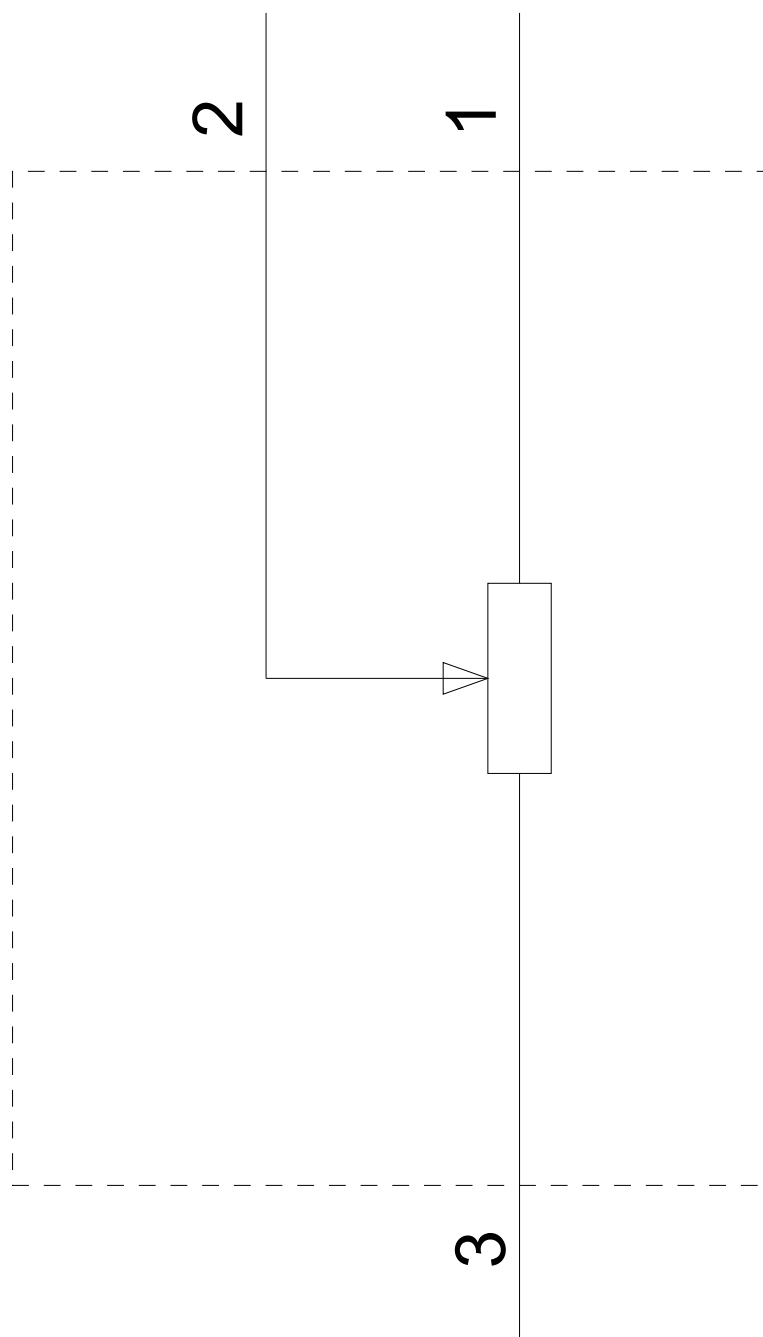

Ostatnia zmiana:

13.09.2019