

SENTRON, Fuse switch disconnecter 3NP1, 3-pole, NH2, 400 A, for Busbar system 8US 60 mm, Box terminal, Cover level 32/70 mm



Wersja

| | |
|---|---|
| Nazwa markowa produktu | SENTRON |
| oznaczenie produktu | Rozłącznik izolacyjny z bezpiecznikami 3NP1 |
| wykonanie produktu | Oslona płaska 32/70 mm |
| wykonanie szyny zbiorczej | Grubość szyn zbiorczych 5 albo 10 mm |
| wykonanie kontroli bezpieczeństwa | bez |
| konstrukcja mechanizmu napędowego | Uchwyt pokrywy |
| rodzaj rozłącznika / wykonanie listwowe | Nigdy |
| wykonanie mechanizmu napędowego / napęd silnikowy | Nigdy |

Ogólne dane techniczne

| | |
|---|-------------------------------------|
| liczba biegunów | 3 |
| sposób zabudowy urządzenia | do układu szyn zbiorczych 8US 60 mm |
| wielkość wkładki bezpiecznikowej | NH1, NH2 |
| prąd ciągły / przy 35°C / wartość znamionowa | 400 A |
| prąd ograniczony / przy zamkniętym wyłączniku / maksymalny dopuszczalny | 40 kA |
| współczynnik mocy | |
| <ul style="list-style-type: none"> przy AC-22 B | 0,65 |

| | |
|--|-------|
| • przy AC-23 B | 0,35 |
| • przy obciążeniu pojemnościowym | -0,25 |
| żywność mechaniczna (liczba cykli łączeniowych) / typowy | 1 000 |
| stopień zanieczyszczenia | 3 |

Napięcie

| | |
|--|-------|
| napięcie izolacji | |
| • wartość znamionowa | 690 V |
| • przy stopniu zanieczyszczenia 3 / wartość znamionowa | 690 V |
| współczynnik mocy / przy AC-21 B | 0,95 |
| wytrzymałość na napięcie udarowe / wartość znamionowa | 8 kV |
| prąd / przy AC / wartość znamionowa | 400 A |
| napięcie robocze | |
| • przy AC / wartość znamionowa / maksymalny | 690 V |
| • przy DC / wartość znamionowa | 440 V |
| • przy DC / wartość znamionowa / maksymalny | 440 V |

Klasa ochrony

| | |
|--|------|
| stopień ochrony IP | |
| • przy zamkniętym wyłączniku / z osłoną albo pokrywą końcówki kablowej | IP40 |
| • przy zamkniętym wyłączniku / bez osłony albo pokrywy końcówki kablowej | IP30 |
| • od przodu | IP40 |
| • otwarty | IP20 |

Rozpraszanie

| | |
|---|------|
| Strata mocy [W] / w przypadku wartości znamionowej prądu / w przypadku AC / w stanie rozgrzanym / na biegun | 48 W |
|---|------|

Elektryczność

| | |
|--|-------|
| prąd roboczy | |
| • przy AC-23 B / przy 690 V / wartość znamionowa | 125 A |
| • przy AC-23 B / przy 500 V / wartość znamionowa | 315 A |
| • przy AC-23 B / przy 400 V / wartość znamionowa | 400 A |
| • przy AC-22 B / przy 690 V / wartość znamionowa | 400 A |
| • przy AC-22 B / przy 500 V / wartość znamionowa | 400 A |

| | |
|--|-------|
| • przy AC-22 B / przy 400 V / wartość znamionowa | 400 A |
| • przy AC-21 B / przy 690 V / wartość znamionowa | 400 A |
| • przy AC-21 B / przy 500 V / wartość znamionowa | 400 A |
| • przy AC-21 B / przy 400 V / wartość znamionowa | 400 A |
| • przy DC-23 B / przy 440 V / wartość znamionowa / maksymalny | 160 A |
| • przy DC-23 B / przy 240 V / wartość znamionowa / maksymalny | 250 A |
| • przy DC-22 B / przy 440 V / wartość znamionowa / maksymalny | 315 A |
| • przy DC-22 B / przy 240 V / wartość znamionowa / maksymalny | 400 A |
| • przy DC-21 B / przy 440 V / wartość znamionowa / maksymalny | 400 A |
| • przy DC-21 B / przy 240 V / wartość znamionowa / maksymalny | 400 A |
| prąd ciągły | |
| • wartość znamionowa | 400 A |
| • 40°C / wartość znamionowa | 400 A |
| • przy 45°C / wartość znamionowa | 392 A |
| • przy 50°C / wartość znamionowa | 372 A |
| • przy 55°C / wartość znamionowa | 356 A |
| prąd ograniczony / przy płynnym załączeniu / maksymalny dopuszczalny | 40 kA |

Obwód główny

| | |
|---|------|
| prąd roboczy / przy obciążeniu pojemnościowym | |
| • przy 400 V / maksymalny | 72 A |
| • przy 500 V / maksymalny | 55 A |

Obwód pomocniczy

| | |
|--|---|
| liczba zestyków przełącznych / dla styków pomocniczych | 0 |
| liczba zestyków rozwiernych / dla styków pomocniczych | 0 |
| liczba zestyków zwiernych / dla styków pomocniczych | 0 |

Stosowność

| | |
|-------------------------------|-------|
| możliwość zastosowania | |
| • jako łącznik główny | Nigdy |
| • rozłącznik izolacyjny | Tak |

| | |
|----------------------------|-------|
| • wyłącznik awaryjny | Nigdy |
| • wyłącznik bezpieczeństwa | Tak |
| • wyłącznik konserwacyjny | Tak |

Szczegóły produktu

| | |
|---|-------|
| wyposażenie produktu / blokada | Tak |
| element składowy produktu | |
| • sygnalizacja wyzwolenia | Nigdy |
| • monitoring zaniku fazy | Nigdy |
| • wyzwalacz podnapięciowy | Nigdy |
| • wyzwalacz podnapięciowy ze stykiem wypredzającym | Nigdy |
| właściwość produktu / możliwość plombowania | Tak |
| rozszerzenie produktu | |
| • przełącznik pomocniczy | Tak |
| • opcjonalny | |
| — możliwość zamknięcia | Tak |
| — napęd silnikowy | Nigdy |
| — monitoring zaniku fazy | Tak |
| — kontrola bezpieczników | Tak |
| — wyzwalacz napięciowy | Nigdy |
| — monitoring ochrony przeciwprzepięciowej | Tak |

Funkcja produkt

| | |
|---|-------|
| funkcja produktu | |
| • kontrola bezpieczników | Nigdy |
| • monitoring ochrony przeciwprzepięciowej | Nigdy |

Zwarcie

| | |
|---|--------|
| warunkowy prąd zwarciov (I _q) | |
| • wartość znamionowa | 80 kA |
| • przy AC / przy 500 V / przy płynnym załączaniu / wartość znamionowa | 80 kA |
| • przy AC / przy 690 V / przy płynnym załączaniu / wartość znamionowa | 50 kA |
| • przy zamkniętym wyłączniku / przy AC / przy 500 V / wartość znamionowa | 100 kA |
| • przy zamkniętym wyłączniku / przy AC / przy 690 V / wartość znamionowa | 100 kA |

Połączenia

| | |
|--|------|
| schemat przyłączeniowy złącza elektrycznego / dla głównego obwodu prądowego | inne |
| przekrój możliwego do podłączenia przewodu / dla styków głównych | |





| | |
|--|-----------------------------|
| <ul style="list-style-type: none"> • jednożyłowy lub wielożyłowy | 120 ... 300 mm ² |
| <ul style="list-style-type: none"> • typu linka / z tulejką kablową | 120 ... 240 mm ² |
| <ul style="list-style-type: none"> • wielożyłowy | 120 ... 300 mm ² |
| moment dokręcenia / przy zacisku śrubowym | 25 ... 25 N·m |
| rodzaj przyłącza | Zacisk ramowy |
| wykonanie przyłącza elektrycznego / dla głównego obwodu prądowego | Przyłącze ramowe |

Konstrukcja mechaniczna

| | |
|---|---|
| wysokość | 306 mm |
| szerokość | 209,4 mm |
| szerokość <ul style="list-style-type: none"> • zbiorczej szyny prądowej | 12 ... 30 mm |
| głębokość | 157 mm |
| rodzaj montażu | Szyna zbiorcza |
| rodzaj montażu <ul style="list-style-type: none"> • montaż na podłodze • montaż czołowy • montaż czołowy, na 4 otwory • montaż czołowy, na otwór centralny • montaż na szynach | Nigdy Nigdy Nigdy Nigdy Tak |
| pozycja montażowa | poziomy/pionowy |
| odstęp między środkami szyn | 60 mm |
| masa netto | 4,76 kg |
| <ul style="list-style-type: none"> • podczas pracy • podczas magazynowania | -25 ... +55 °C -50 ... +80 °C |

Certyfikaty

| | |
|---|--------|
| oznaczenie środków roboczych <ul style="list-style-type: none"> • zgodnie z DIN EN 61246-2 • zgodnie z IEC 81346-2:2009 | Q Q |
|---|--------|

| General Product Approval | | | Declaration of Conformity | Test Certificates |
|--|---|--|-------------------------------|---|
|  CCC |  UR |  VDE | Miscellaneous |  EG-Konf. |
| | | | | Type Test Certificates/Test Report |

| Test Certificates | Shipping Approval |
|-------------------|-------------------|
|-------------------|-------------------|

[Special Test Certificate](#)



LRS

Więcej informacji

Information- and Downloadcenter (Catalogs, Brochures,...)

<http://www.siemens.com/lowvoltage/catalogs>

Industry Mall (Online ordering system)

<https://mall.industry.siemens.com/mall/en/en/Catalog/product?mlfb=3NP1153-1BC20>

Service&Support (Manuals, Certificates, Characteristics, FAQs,...)

<https://support.industry.siemens.com/cs/ww/pl/ps/3NP1153-1BC20>

Image database (product images, 2D dimension drawings, 3D models, device circuit diagrams, ...)

http://www.automation.siemens.com/bilddb/cax_en.aspx?mlfb=3NP1153-1BC20

CAX-Online-Generator

<http://www.siemens.com/cax>

Tender specifications

<http://www.siemens.com/specifications>

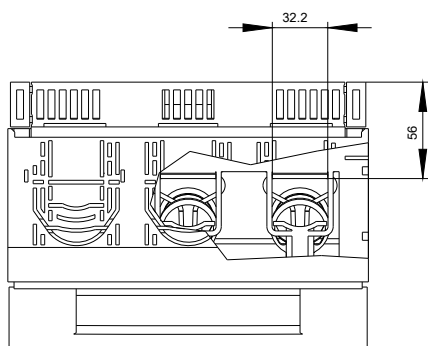
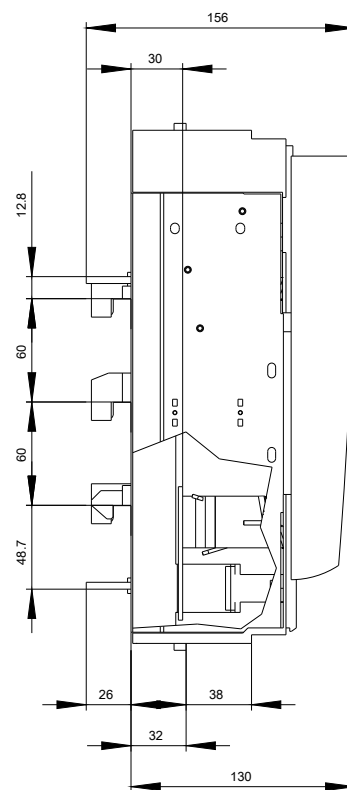
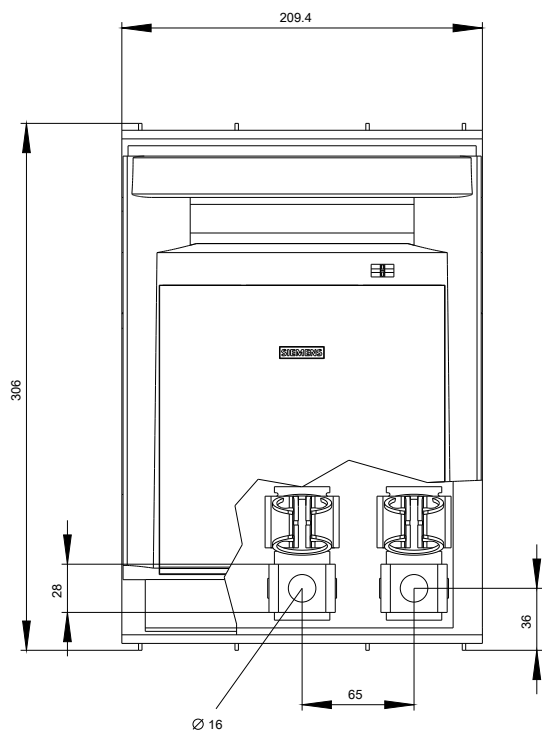

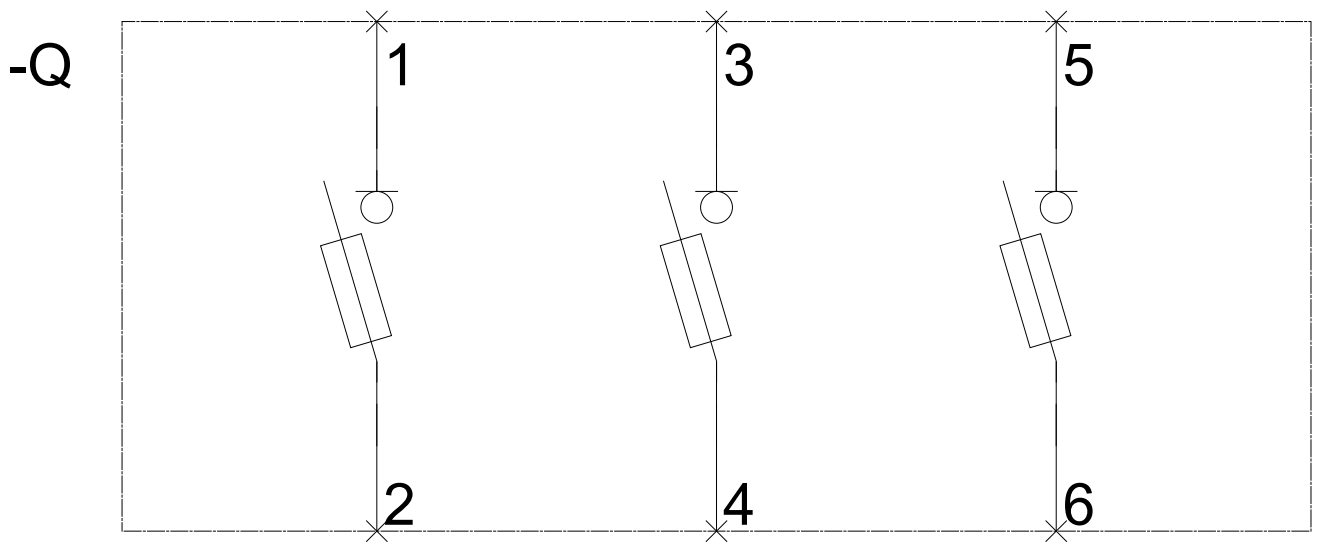

-CB



