

Stycznik modułowy 25 - 40 - 63 A



Pokoje hotelowe



Oświetlenie ogrodowe i nocne



Oświetlenie ulic i parkingów



Oświetlenie łazienki



Oświetlenie biura



Panele sterowania pomp



SERIA
22

Stycznik modułowy 25 A - 2 połowy

- Szerokość 17,5 mm
- Zestyk zwierny z przerwą ≥ 3 mm, podwójna przerwa zestykowa
- Możliwość pracy ciągłej dla cewki i zestyków
- Zasilanie AC/DC (z warystorem ochronnym)
- Bezpieczna separacja (zwiększona izolacja) pomiędzy cewką a zestykami
- Wskaźniki zadziałania mechaniczny i LED w standardzie
- Dostępna opcja stycznika z przełącznikiem wyboru AUTO-ON-OFF
- Dostępne wersje z materiałem zestyku AgNi i AgSnO₂
- Zgodne z normą EN 61095: 2009
- Dostępne modułowe styki pomocnicze, szybki montaż z boku stycznika (styki pomocnicze w opcji 1Z+1R lub 2Z)
- Do aplikacji kolejowych; materiały zgodne z charakterystykami właściwościami palnych (EN 45545-2:2013)
- Do montażu na szynę DIN 35 mm (EN 60715)

22.32...1xx0/22.32...4xx0

Zaciski śrubowe



Wymiary patrz str. 10

Dane zestyków

Ilość zestyków	2 Z, 3 mm* (lub 1 Z + 1 R lub 2 R)		
Prąd znamionowy/maks. prąd załączenia	A	25/80	25/120
Napięcie znamionowe	V AC	250/440	250/440
Maks. moc łączeniowa dla AC1 / AC-7a (dla 1 zestyku przy 250 V)	VA	6250	6250
Prąd znamionowy dla AC3 / AC-7b	A	10	10
Maks. moc łączeniowa dla AC15 (dla 1 zestyku przy 230 V)	VA	1800	1800
Obciążenie silnikiem 1-faz. (230 V AC)	kW	1	1
Maks. moc łączeniowa dla AC5a (dla 1 zestyku przy 250 V)	A	15	15
Prąd znamionowy dla AC-7c	A	—	10
Dopuszczalne obciążenie:			
230 V żarowe/halogenowe W	800	2000	
światłówki ze stat. elektronicznym W	300	800	
światłówki ze stat. elektromechanicznym W	200	500	
CFL W	100	200	
230 V LED W	100	200	
NN halogen lub LED ze stat. elektron. W	100	200	
NN halogen lub LED ze stat. elektromech. W	300	800	
Maks. prąd łączeniowy, praca DC1: 30/110/220 V A	25/5/1	25/5/1	
Min. moc łączeniowa	mW (V/mA)	1000 (10/10)	1000 (10/10)
Materiał zestyków	AgNi	AgSnO ₂	

Dane cewki

Napięcie znamionowe (U _N)	V DC/AC (50/60 Hz)	12 - 24 - 48 - 60 - 120 - 230	12 - 24 - 48 - 60 - 120 - 230
Pobór mocy AC/DC	VA (50 Hz)/W	2/2.2	2/2.2
Zakres napięcia zasilania	DC/AC (50/60 Hz)	(0.8...1.1)U _N	(0.8...1.1)U _N
Napięcie podtrzymania	DC/AC (50/60 Hz)	0.4 U _N	0.4 U _N
Napięcie odpadania	DC/AC (50/60 Hz)	0.1 U _N	0.1 U _N

Dane ogólne

Trwałość mechaniczna AC/DC	cykle	2 · 10 ⁶	2 · 10 ⁶
Trwałość łączeniowa w kategorii AC-7a	cykle	70 · 10 ³	30 · 10 ³
Czas zadziałania/ czas powrotu	ms	30/20	30/20
Wytrzymałość izolacji cewka-zestyki (1.2/50 μs)	kV	6	6
Temperatura pracy	°C	-20...+50	-20...+50
Stopień ochrony		IP 20	IP 20

Certyfikaty i dopuszczenia (wg typu)

22.32.0.xxx.1xx0



- AgNi materiał zestyku zalecany do obciążeń rezystancyjnych i niewielkich obciążeń indukcyjnych takich jak np. silniki

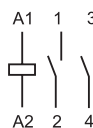

2 Z
(x3x0)

22.32.0.xxx.4xx0



- AgSnO₂ materiał zestyku dedykowany do załączania lamp i obciążeń o dużym prądzie szczytowym załączenia - wyłączenia



1 Z + 1 R
(x5x0)



1 Z + 1 R
(x4x0)

- Odległość między zestykami zwiernymi ≥ 3 mm; odległość dla zestyków rozwiernych (po otwarciu zestyku) ≥ 1.5 mm

Stycznik modułowy 25 A - 4 połowy

- Szerokość 35 mm
- Zestyk zwierzny z przerwą ≥ 3 mm, podwójna przerwa zestykowa
- Możliwość pracy ciągłej dla cewki i zestyków
- Zasilanie AC/DC (z warystorem ochronnym)
- Bezpieczna separacja (zwiększona izolacja) pomiędzy cewką a zestykami
- Wskaźniki zadziałania mechaniczny i LED w standardzie
- Dostępna opcja stycznika z przełącznikiem wyboru AUTO-ON-OFF
- Dostępne wersje z materiałem zestyku AgNi i AgSnO₂
- Zgodne z normą EN 61095: 2009
- Dostępne modułowe styki pomocnicze, szybki montaż z boku stycznika (styki pomocnicze w opcji 1Z+1R lub 2Z)
- Do aplikacji kolejowych; materiały zgodne z charakterystykami właściwości palnych (EN 45545-2:2013)
- Do montażu na szynę DIN 35 mm (EN 60715)

22.34...1xx0/22.34...4xx0

Zaciski śrubowe



Wymiary patrz str. 10

Dane zestyków

Ilość zestyków	4 Z, 3 mm* (lub 3Z + 1R lub 2Z + 2R)	
Prąd znamionowy/maks. prąd załączenia	A	25/80
Napięcie znamionowe	V AC	250/440
Maks. moc łączeniowa dla AC1 / AC-7a (dla 1 zestyku przy 250 V)	VA	6250
Prąd znamionowy dla AC3 / AC-7b	A	10
Maks. moc łączeniowa dla AC15 (dla 1 zestyku przy 230 V)	VA	1800
Obciążenie silnikiem 3-faz. (400 - 440 V AC)	kW	4
Maks. moc łączeniowa dla AC5a (dla 1 zestyku przy 250 V)	A	15
Prąd znamionowy dla AC-7c	A	10
Dopuszczalne obciążenie:		
230 V żarowe/halogenowe W	800	2000
światłówki ze stat. elektronicznym W	300	800
światłówki ze stat. elektromechanicznym W	200	500
CFL W	100	200
230 V LED W	100	200
NN halogen lub LED ze stat. elektron. W	100	200
NN halogen lub LED ze stat. elektromech. W	300	800
Maks. prąd łączeniowy, praca DC1: 30/110/220 V	A	25/5/1
Min. moc łączeniowa	mW (V/mA)	1000 (10/10)
Materiał zestyków		AgNi / AgSnO ₂
Dane cewki		
Napięcie znamionowe (U _N)	V DC/AC (50/60 Hz)	12 - 24 - 48 - 60 - 120 - 230
Pobór mocy AC/DC	VA (50 Hz)/W	2/2.2
Zakres napięcia zasilania	DC/AC (50/60 Hz)	(0.8...1.1)U _N
Napięcie podtrzymania	DC/AC (50/60 Hz)	0.4 U _N
Napięcie odpadania	DC/AC (50/60 Hz)	0.1 U _N
Dane ogólne		
Trwałość mechaniczna AC/DC	cykle	2 · 10 ⁶
Trwałość łączeniowa w kategorii AC-7a	cykle	150 · 10 ³
Czas zadziałania/ czas powrotu	ms	18/40
Wytrzymałość izolacji cewka-zestyki (1.2/50 μs)	kV	6
Temperatura pracy	°C	-20...+50
Stopień ochrony		IP 20

Certyfikaty i dopuszczenia (wg typu)



22.34.0.xxx.1xx0



- AgNi materiał zestyku zalecany do obciążeń rezystancyjnych i niewielkich obciążeń indukcyjnych takich jak np. silniki

22.34.0.xxx.4xx0



- AgSnO₂ materiał zestyku dedykowany do załączania lamp i obciążeń o dużym prądzie szczytowym załączenia - wyłączenia

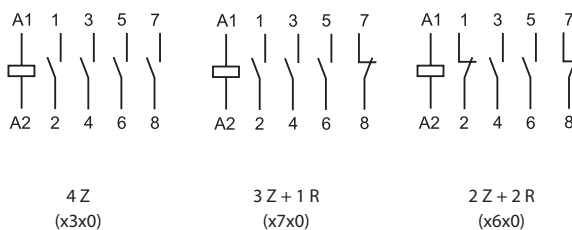

- Odległość między zestykami zwierznymi ≥ 3 mm; odległość dla zestyków rozwiernych (po otwarciu zestyku) ≥ 1.5 mm

Stycznik modułowy 40 - 63 A - 4 polowy

- Zestyk Z i R z przerwą 3 mm, podwójna przerwa zestykowa
- Możliwość pracy ciągłej dla cewki i zestyków
- Zasilanie AC/DC (z warystorem ochronnym)
- Bezpieczna separacja (zwiększona izolacja) pomiędzy cewką a zestykami
- Mechaniczny wskaźnik zadziałania w standardzie
- Materiał styków AgSnO₂
- Zgodne z normą EN 61095: 2009 oraz EN 60947-4-1: 2009
- Do montażu na szynę DIN 35 mm (EN 60715)

22.44.../22.64...
Zaciski śrubowe



Wymiary patrz str. 10

Dane zestyków

Ilość zestyków	4 Z, (lub 3Z + 1R or 2Z + 2R) ≥ 3 mm	
Prąd znamionowy/maks. prąd załączenia	A	40/176
Napięcie znamionowe	V AC	400/440
Maks. moc łączeniowa dla AC1 / AC-7a (dla 1 zestyku przy 400 V)	VA	16000
Prąd znamionowy dla AC3 / AC-7b (400 V)	A	22
Maks. moc łączeniowa dla AC15 (dla 1 zestyku przy 230 V)	VA	—
Obciążenie silnikiem 3-faz. (400 - 440 V AC)	kW	11
Maks. moc łączeniowa dla AC5a (dla 1 zestyku przy 250 V)	A	20
Prąd znamionowy dla AC-7c	A	—
Dopuszczalne obciążenie:		
230 V żarowe/halogenowe W	4000	5000
światłówki ze stat. elektronicznym W	1500	2000
światłówki ze stat. elektromechanicznym W	1500	2000
CFL W	1000	1500
230 V LED W	1000	1500
NN halogen lub LED ze stat. elektron. W	1000	1500
NN halogen lub LED ze stat. elektromech. W	1500	2000
Maks. prąd łączeniowy, praca DC1: 30/110/220 V	A	40/4/1.2
Min. moc łączeniowa	mW (V/mA)	1000 (17/50)
Materiał zestyków		AgSnO ₂

Dane cewki

Napięcie znamionowe (U _N)	V DC/AC (50/60 Hz)	12 - 24 - 110...120 (110 V DC) - 230...240 (220 V DC)
Pobór mocy AC/DC	VA (50 Hz)/W	5
Zakres napięcia zasilania	DC/AC (50/60 Hz)	(0.85...1.1)U _N
Napięcie podtrzymania	DC/AC (50/60 Hz)	0.85 U _N
Napięcie odpadania	DC/AC (50/60 Hz)	0.2 U _N

Dane ogólne

Trwałość mechaniczna AC/DC	cykle	3 · 10 ⁶
Trwałość łączeniowa w kategorii AC-7a	cykle	100 · 10 ³
Czas zadziałania/ czas powrotu	ms	20/45
Wytrzymałość izolacji cewka-zestyki (1.2/50 μs)	kV	6
Temperatura pracy	°C	-5...+55
Stopień ochrony		IP 20

Certyfikaty i dopuszczenia (wg typu)



NEW 22.44.0.xxx.4xx0



- Do wysokich prądów łączeniowych 176 A
- Materiał styków AgSnO₂

NEW 22.64.0.xxx.4xx0



- W szczególności przeznaczony do: do wysokich prądów łączeniowych 240 A
- Materiał styków AgSnO₂

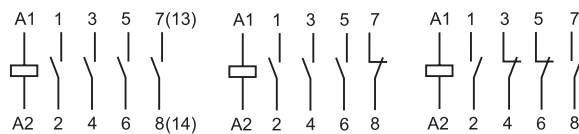

4 Z
(4310)

3 Z + 1 R
(4710)

2 Z + 2 R
(4610)

Kod zamówienia

Przykład: Seria 22, stycznik modułowy 25 A, 4 zestyki zwierne, cewka 230 V AC/DC, materiał zestyków AgSnO₂, przełącznik wyboru funkcji AUTO-ON-OFF + mechaniczny wskaźnik zadziałania + LED.

2	2	.	3	4	.	0	.	2	3	0	.	A	B	C	D	
												A: Materiał zestyków				
												B: Rodzaj zestyku				
												C: Opcje				
												D: Wykonanie				

Seria
3 = 25 A stycznik modułowy
4 = 40 A stycznik modułowy
6 = 63 A stycznik modułowy

Ilość zestyków
2 = 2 P
4 = 4 P

Rodzaj napięcia cewki
0 = AC (50/60 Hz)/DC

Napięcie znamionowe cewki
Patrz tabela z wartościami napięć

D: Wykonanie
0 = Standard

C: Opcje
1 = Mechaniczny wskaźnik zadziałania + LED
2 = Mechaniczny wskaźnik zadziałania + LED
4 = Przełącznik wyboru funkcji AUTO-ON-OFF + mechaniczny wskaźnik zadziałania + LED

B: Rodzaj zestyku
3 = zestyki zwierne
4 = zestyki rozwiernie (tylko dla 22.32)
5 = 1 Z + 1 R
6 = 2 Z + 2 R
7 = 3 Z + 1 R

A: Materiał zestyków
1 = AgNi
4 = AgSnO₂

Wybór właściwości i opcji: Wykonanie może zostać wybrane z jednego wiersza.

Standardy są wyróżnione **łustą czcionką**.

Typ	Rodzaj napięcia cewki	A	B	C	D
22.32	AC/DC	1 - 4	3 - 4 - 5	2 - 4	0
22.34	AC/DC	1 - 4	3 - 6 - 7	2 - 4	0
22.44	AC/DC	4	3 - 6 - 7	1	0
22.64	AC/DC	4	3 - 6 - 7	1	0

Opcje

Przełącznik wyboru funkcji AUTO - ON - OFF + mechaniczny wskaźnik zadziałania + LED (xx40 opcjonalnie)

Typ 22.32 / 22.34

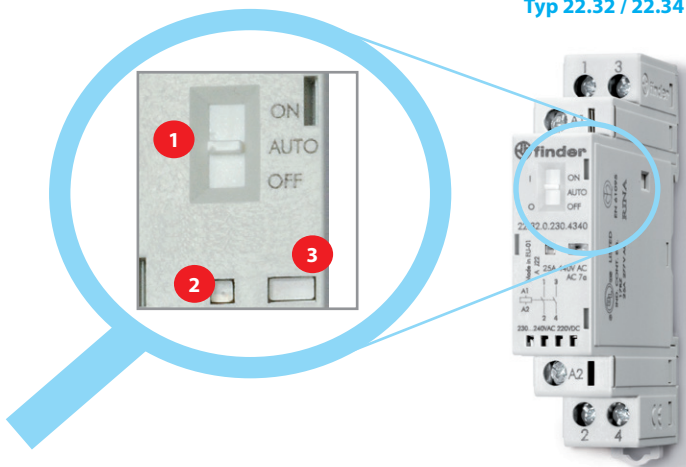

Opcje

1

Przełącznik

Trzy pozycje ręcznego przełącznika określają poszczególne stany zestyków (obciążenia):

- **ON - pozycja** załączonych zestyków (zablokowanych) w funkcji praca, (np. zestyk zwierne jest zamknięty zestyk rozwierny jest otwarty), widoczny jest wskaźnik zadziałania mechaniczny (w okienku), dioda LED nie świeci.
- **AUTO - pozycja** zgodna ze stanem zestyków, wskaźnik mechaniczny i LED uzależniony od zasilania cewki stycznika.
- **OFF - pozycja** wyłączona nawet jeśli na zaciskach A1 i A2 pojawi się napięcie zasilania, cewka nie zostanie zasilona i zestyki nie zmienia pozycji (pozostając w stanie wyłączonym np. zestyki zwierne otwarte, zestyki rozwiernie zwarte), wskaźnik mechaniczny nie sygnalizuje stanu załączenia, zasilania, wskaźnik LED nie świeci.

2

LED

3

Mechaniczny wskaźnik zadziałania

Typ 22.44 / 22.64

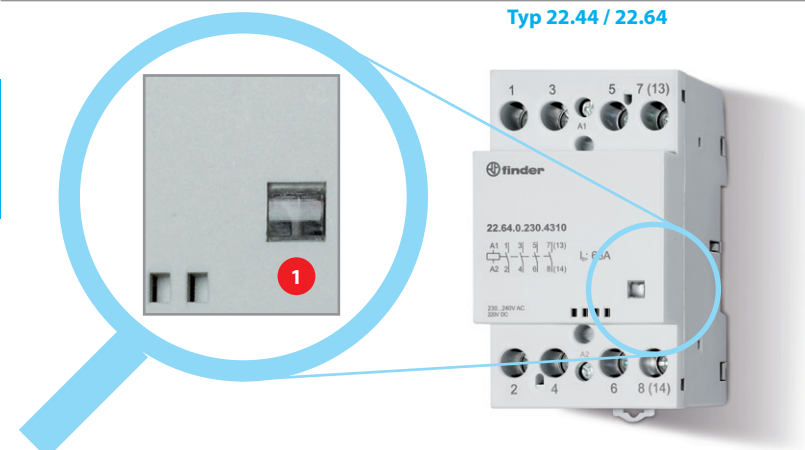

Opcje

Mechaniczny wskaźnik zadziałania

Dane ogólne

Właściwości izolacyjne		22.32/22.34		22.44/22.64		
Napięcie znamionowe izolacji	V AC	250	440	440		
Stopień zanieczyszczenia		3*	2	3		
Właściwości izolacji pomiędzy cewką a zestykami						
Typ izolacji		Wzmocniony		Wzmocniony		
Stopień ochrony przepięciowej		III		III		
Napięcie probiercze	kV (1.2/50 µs)	6		4		
Wytrzymałość izolacji	V AC	4000		2000		
Właściwości izolacji pomiędzy zestykami sąsiadującymi						
Typ izolacji		Podstawowy		Podstawowy		
Stopień ochrony przepięciowej		III		III		
Napięcie probiercze	kV (1.2/50 µs)	4		4		
Wytrzymałość izolacji	V AC	2500		2000		
Właściwości izolacji pomiędzy zestykami otwartymi		Zestyk NO	Zestyk NC	Zestyk Z/R		
Przerwa zestykowa	mm	3	1.5	3		
Stopień ochrony przepięciowej		III	II	III		
Napięcie probiercze	kV (1.2/50 µs)	4	2.5	4		
Wytrzymałość izolacji	V AC/kV (1.2/50 µs)	2500/4	2000/3	2000/3		
* Tylko dla wersji bez przełącznika wyboru AUTO-ON-OFF. Dla wykonania z przełącznikiem AUTO-ON-OFF stopień zanieczyszczenia 2.						
EMC odporność układu sterującego, na zakłócenia przewodowe		Norma odniesienia				
Szybkie stany przejściowe (impuls 5/50 ns, 5 kHz) na zaciskach cewki wg. normy EN 61000-4-4		klasa 4 (4 kV)		klasa 2 (2 kV)		
Pulsacja napięcia (udar 1.2/50 µs) w torach zasilania (tryb różnicowy) wg. normy EN 61000-4-5		klasa 4 (4 kV)		klasa 2 (2 kV)		
Zabezpieczenie przed zwarcie		22.32 / 22.34	22.44	22.64		
Wytrzymałość na krótkie impulsy prądowe	kA	3	3	3		
Zabezpieczenie torów prądowych	A	32 (gL/gG typ)	63	80		
Połączenia		Standardy przewodów drut i linka				
		22.32 / 22.34	22.44 / 22.64			
Maks. przekrój przewodu – zaciski zestyków	mm ²	1 x 6 / 2 x 4		1 x 25 (drut) - 1 x 16 (linka)		
	AWG	1 x 10 / 2 x 12		1 x 4 (drut) - 1 x 6 (linka)		
Maks. przekrój przewodu – zaciski cewki	mm ²	1 x 4 / 2 x 2.5		1 x 2.5		
	AWG	1 x 12 / 2 x 14		1 x 14		
Min. przekrój przewodu - dla zacisków cewki i zestyków	mm ²	1 x 0.2		1 x 1 (cewka) - 1 x 1.5 (styki)		
	AWG	1 x 24		1 x 18 (cewka) - 1 x 16 (styki)		
Moment obrotowy dokręcania śrub zacisków	Nm	0.8		1.2 (zaciski cewki) - 3.5 (zaciski styków)		
Długość odizolowanej końcówki przewodu	mm	9		10		
Pozostałe dane		22.32	22.34	22.44	22.64	
Odporność na wibracje (10...150)Hz	g	4	4	3	3	
Wytrzymałość na uderzenie	g	10	10	15	15	
Straty mocy	bez obciążonych zestyków	W	2	2	5	5
	przy prądzie znamionowym	W	4.8	6.3	17	37

UWAGA

22.32/22.34: zaleca się zachowanie odległości pomiędzy sąsiadującymi aparatami podczas instalacji kiedy spodziewana wartość prądu roboczego dla wszystkich torów prądowych zbliżona będzie do wartości nominalnej stycznika (to znaczy temperatura pracy 40 °C, co wydłuży żywotność cewki, wszystkie zestyki z prądem > 20 A).

22.44/22.64: Maksymalna temperatura otoczenia dla 3 przyległych styczników wynosi + 40 °C; jeśli zainstalowanych jest więcej niż 3 konieczna jest przerwa wentylacyjna 9 mm.
Maksymalna temperatura otoczenia dla 2 przyległych styczników wynosi + 55 °C; jeśli zainstalowanych jest więcej niż 2 konieczna jest przerwa wentylacyjna 9 mm.

Dane zestyków

Kategoria łączeniowa i ocena zgodności z EN 61095: 2009

Typ	Kategoria łączeniowa					
	AC-7a		AC-7b		AC-c	
	Prąd znamionowy (A)	Żywotność elektryczna (w cyklach)	Prąd znamionowy (A)	Żywotność elektryczna (w cyklach)	Prąd znamionowy (A)	Żywotność elektryczna (w cyklach)
22.32....1xx0 (zestyki AgNi)	25	70 · 10 ³ (Z) 30 · 10 ³ (R)	10	30 · 10 ³	—	—
22.32....4xx0 (zestyki AgSnO ₂)	25	30 · 10 ³	10	30 · 10 ³	10	30 · 10 ³
22.34....1xx0 (zestyki AgNi)	25	150 · 10 ³ (Z) 100 · 10 ³ (R)	10	30 · 10 ³	—	—
22.34....4xx0 (zestyki AgSnO ₂)	25	30 · 10 ³	10	30 · 10 ³	10	30 · 10 ³
22.44....4xx0	40	100 · 10 ³	22	150 · 10 ³	—	—
22.64....4xx0	63	100 · 10 ³	30	150 · 10 ³	—	—

Kategoria obciążenia: **AC-7a** = Obciążenia o małej indukcyjności (cos φ = 0.8)**AC-7b** = Obciążenia silnikowe; (cos φ = 0.45, I_{łącz.} = 6X I_{rozł.})**AC-7c** = Lampy wyładowcze elektryczne kompensowane (cos φ = 0.9, C = 10 mF/A)

H 22 - Obciążenie graniczne dla prądu stałego (dla DC1) - Typ 22.32/22.34

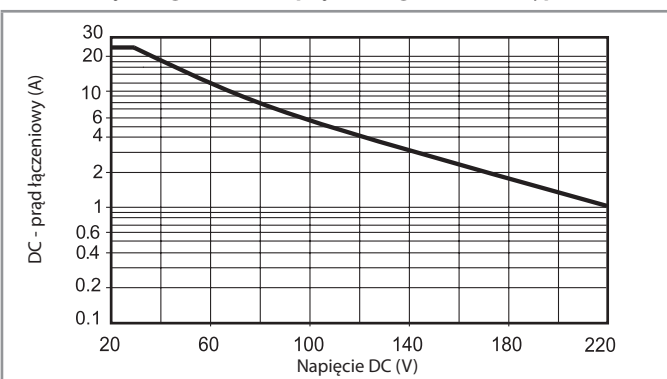

H 22 - Obciążenie graniczne dla prądu stałego (dla DC1) - Typ 22.44/22.64

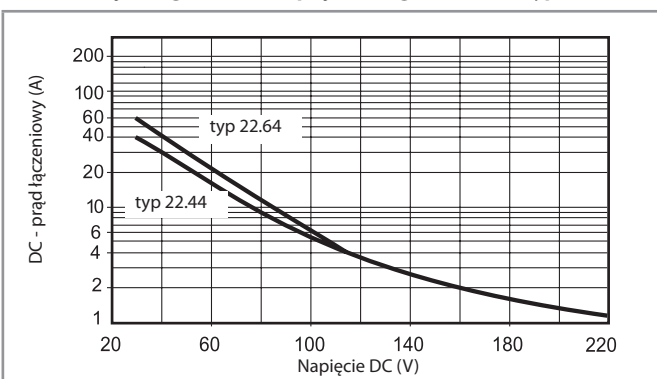

- Kiedy przełączamy obciążenie rezystancyjne (DC1) i mamy wartości napięcia i prądu poniżej krzywej, spodziewana wartość trwałości łączeniowej $\geq 100 \cdot 10^3$ cykli.

- W przypadku obciążenia indukcyjnego DC13 połączenie równoległe diody z obciążeniem pozwoli na uzyskanie podobnej trwałości elektrycznej jak w przypadku obciążenia DC1.

Należy zwrócić uwagę, że w tym przypadku czas powrotu się zwiększy.

Dane cewki

Wykonanie AC/DC (typ 22.32)

Napięcie znamionowe U_N V	Kod cewki	Zakres napięcia zasilania		Pobór prądu I_N przy U_N (AC) mA
		U_{min} V	U_{max} V	
12	0.012	9.6	13.2	165
24	0.024	19.2	26.4	83
48	0.048	38.4	52.8	42
60	0.060	48	66	33
120 (110...125)	0.120	88	138	16.5
230 (230...240 AC) (220 DC)	0.230	184 (AC) 176 (DC)	264 (AC) 242 (DC)	8.7

Wykonanie AC/DC (typ 22.34)

Napięcie znamionowe U_N V	Kod cewki	Zakres napięcia zasilania		Pobór prądu I_N przy U_N (AC) mA
		U_{min} V	U_{max} V	
12	0.012	9.6	13.2	165
24	0.024	19.2	26.4	83
48	0.048	38.4	52.8	42
60	0.060	48	66	33
120 (110...125)	0.120	88	138	16.5
230 (230...240 AC) (220 DC)	0.230	184 (AC) 176 (DC)	264 (AC) 242 (DC)	8.7

Wykonanie AC/DC (typ 22.44 / 22.64)

Napięcie znamionowe U_N V	Kod cewki	Zakres napięcia zasilania		Pobór prądu I_N przy U_N (AC) mA
		U_{min} V	U_{max} V	
12	0.012	10.2	13.2	417
24	0.024	20.4	26.4	208
120 (110...125)	0.120	102	138	41
230 (230...240 AC) (220 DC)	0.230	196	264 (AC) 242 (DC)	21

R 22 - Zakres pracy cewki w odniesieniu do temperatury otoczenia

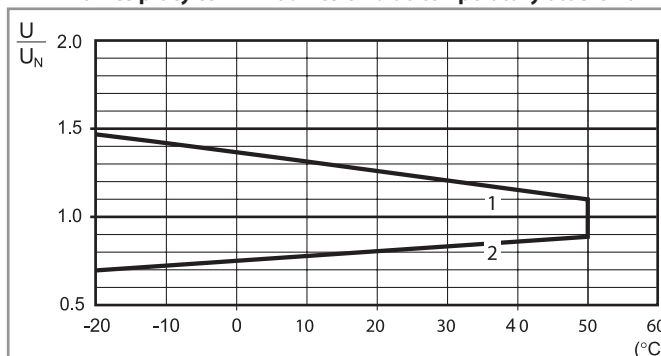

1 - Maksymalne dopuszczalne napięcie cewki przy obciążeniu znamionowym.
2 - Minimalne napięcie sterujące, przy temperaturze cewki równej temperaturze otoczenia.

Schemat połączeń

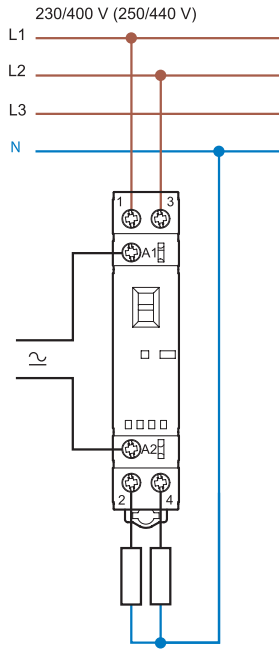

Typ 22.32

Podłączone 3 fazy i neutralny

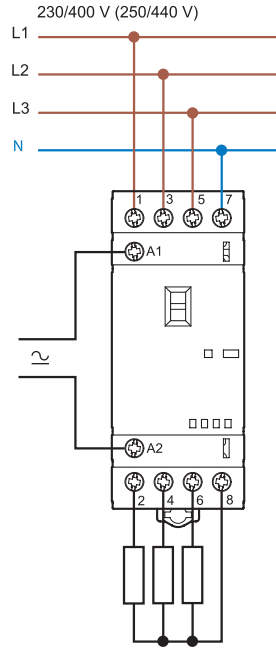

Typ 22.34

Podłączone tylko 3 fazy

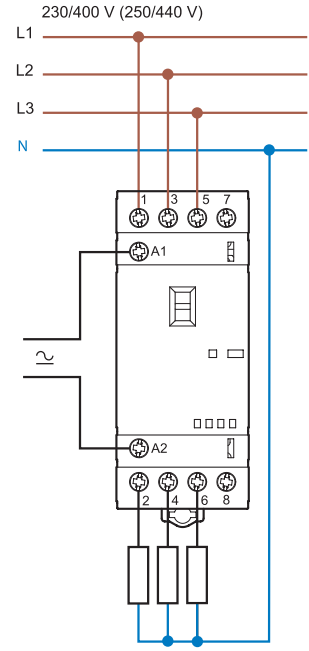

Typ 22.34

Podłączone 3 fazy i neutralny

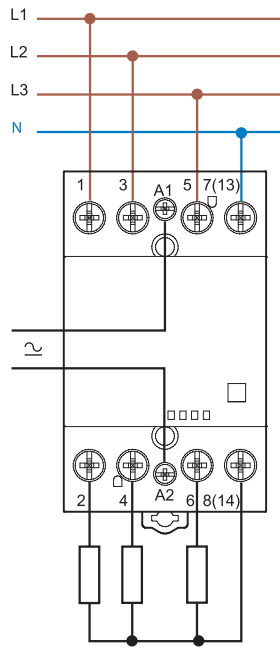

Typ 22.44/22.64

Podłączone tylko 3 fazy

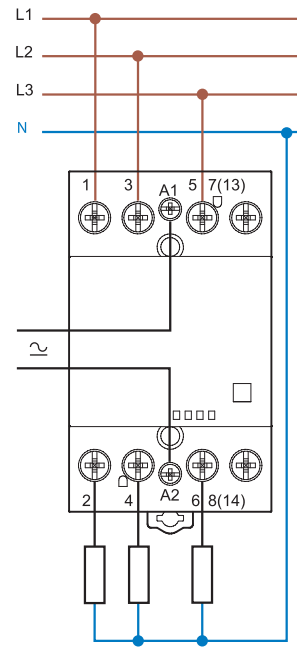

Typ 22.44/22.64

Wymiary

Typ 22.32
Zaciski śrubowe

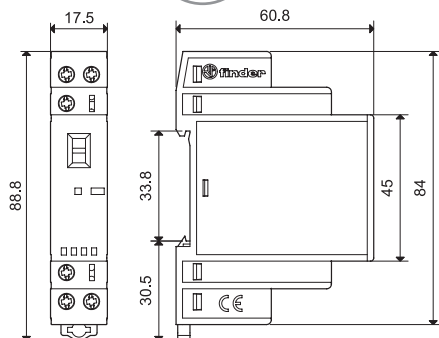

Typ 22.32 + 022.33/022.35
Zaciski śrubowe

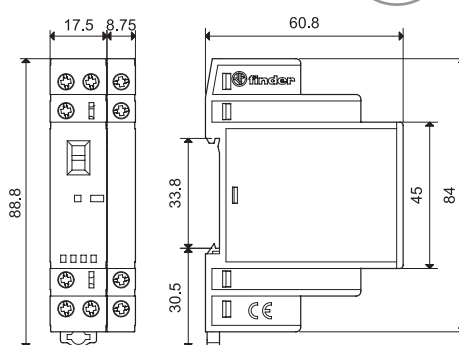

Typ 22.34
Zaciski śrubowe

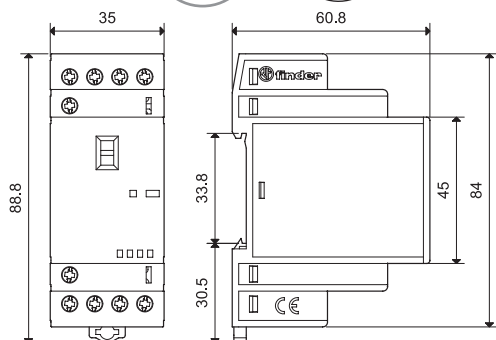

Typ 22.34 + 022.33/022.35
Zaciski śrubowe

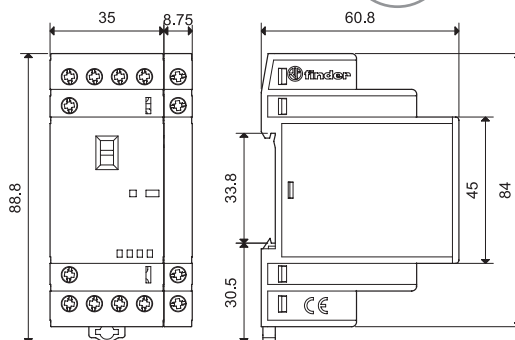

Typ 22.44/22.64
Zaciski śrubowe

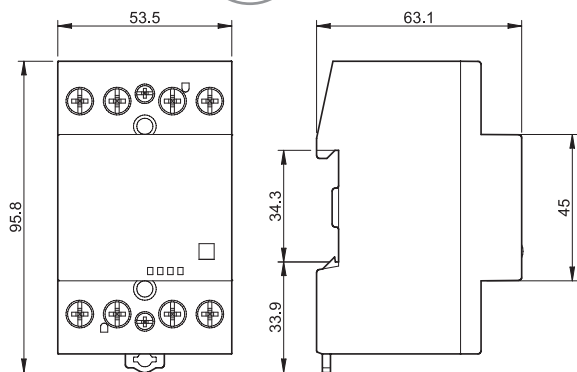

Typ 22.44/22.64 + 022.63/022.65
Zaciski śrubowe

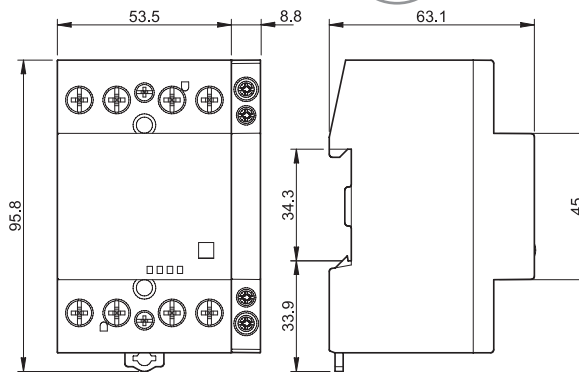

Typ 022.33/022.35
Zaciski śrubowe

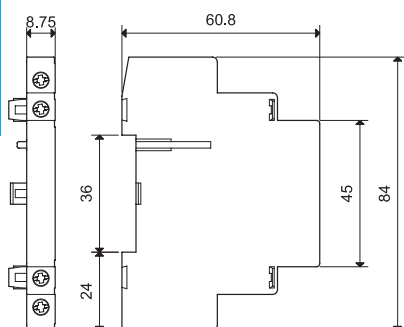

Typ 022.63/022.65
Zaciski śrubowe

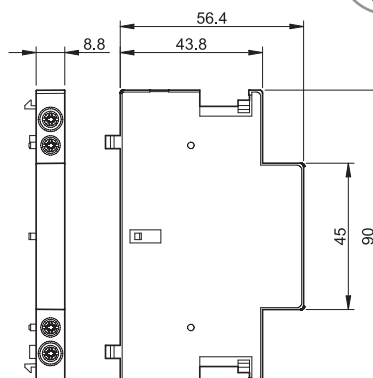

Styki pomocnicze

Połączenie mechaniczne zgodne z aneksem L do EN 60947-5-1

	022.33	022.35	022.63	022.65
Typ stycznika	Typ 22.32 Typ 22.34		Typ 22.44 Typ 22.64	
Dane zestyków				
Ilość zestyków	2 Z	1 Z + 1 R	2 Z	1 Z + 1 R
Prąd termiczny zestyku (w otwartej przestrzeni I _{th})	A	6	6	
Maks. moc łączeniowa AC15 (230 V)	VA	700	700	
Żywotność elektryczna przy prądzie znamionowym	cykle	30 · 10 ³	30 · 10 ³	
Min. moc łączeniowa	mW (V/mA)	1000 (10/10)	1000 (10/10)	
Materiał zestyków		AgNi	AgNi	
Zabezpieczenie przed zwarcieniem				
Wytrzymałość na krótkie impulsy prądowe	kA	1	1	
Zabezpieczenie torów prądowych	A	6 (gL/gG typ)	6 (gL/gG typ)	
Połączenia	Standardy przewodów drut i linka		Standardy przewodów drut i linka	
Maks. przekrój przewodu	mm ²	1 x 4 / 2 x 2.5	1 x 2.5	
	AWG	1 x 12 / 2 x 14	1 x 14	
Min. przekrój przewodu	mm ²	1 x 0.2	1 x 1	
	AWG	1 x 24	1 x 18	
Moment obrotowy dokręcania śrub zacisków	Nm	0.6	0.6	
Długość odizolowanej końcówki przewodu	mm	9	9	
Straty mocy				
bez obciążonych zestyków	W	—	—	
przy prądzie znamionowym	W	0.5	0.5	
Certyfikaty i dopuszczenia (wg typu)				

UWAGA: nie jest możliwe dołączenie styków pomocniczych do stycznika 22.32.0.xxx.x4x0 (2 zestyki rozwiernie).



22.32 + 022.33/022.35



22.44 + 022.63/022.65



22.34 + 022.33/022.35



22.64 + 022.63/022.65

Akcesoria



Adapter do montażu na panel dla typu 22.32, plastikowy, szerokość 17,5 mm 020.01

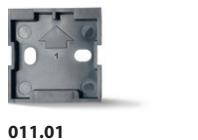
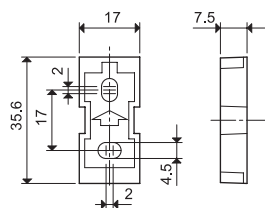

Adapter do montażu na panel dla typu 22.34, plastikowy, szerokość 35 mm 011.01

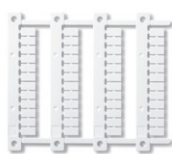
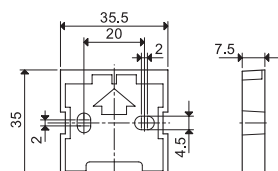

Płytki do opisu (druk termotransferowy CEMBRE) dla wszystkich przekaźników, 48 szt., 6 x 12 mm 060.48

060.48



Tabliczka opisowa, plastikowe, 1 szt., 17 x 2 5.5 mm 019.01

019.01



Płytkę separacyjną do montażu na szynie, plastikowa, szerokość 9 mm 022.09

022.09

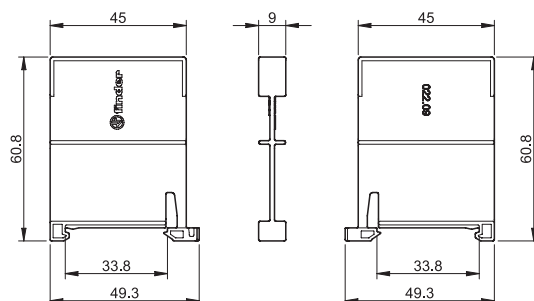

Mostek grzebienny 8-zaciskowy dla typu 22.32, szerokość 17,5 mm 022.18 (niebieski)

Wartości znamionowe 10 A - 250 V



022.18

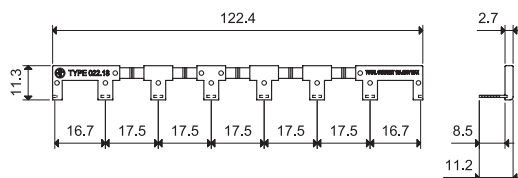

Mostek grzebienny 6-zaciskowy dla typu 22.34, szerokość 35 mm 022.26 (niebieski)

Wartości znamionowe 10 A - 250 V

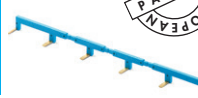

022.26

