

PL Instrukcja obsługi

Uchwyt do smartfona z czujnikiem i funkcją ładowania, do kratki wentylacyjnej

Nr zamówienia 2235190

Użytkowanie zgodne z przeznaczeniem

Produkt nadaje się do bezprzewodowego ładowania (technologia Qi) smartfona obsługującego standard Qi w pojeździe. Zasilanie odbywa się bezpośrednio przez port USB lub przez gniazdo zapalniczki samochodowej z napięcia pokładowego pojazdu. Produkt może utrzymać urządzenie przenośne o szerokości 59 - 91 mm. Produkt mocowany jest w szczelinach wentylacyjnych na desce rozdzielczej, wewnątrz pojazdu.

Stosowanie dozwolone jest tylko w pomieszczeniach zamkniętych, tzn. nie na zewnątrz. Należy koniecznie unikać kontaktu z wilgocią, np. w łazience itp.

Ze względów bezpieczeństwa oraz certyfikacji produktu nie można w żaden sposób przebudowywać i/lub zmieniać. W przypadku korzystania z produktu w celach innych niż opisane może on ulec uszkodzeniu. Niewłaściwe użytkowanie może ponadto spowodować zagrożenia, takie jak zwarcie, pożar, porażenie prądem itp. Dokładnie przeczytać instrukcję obsługi i zachować ją do późniejszego wykorzystania. Produkt można przekazywać osobom trzecim wyłącznie z załączoną instrukcją obsługi.

Produkt jest zgodny z obowiązującymi krajowymi i europejskimi wymogami prawnymi. Wszystkie zawarte tutaj nazwy firm i produktów są znakami towarowymi należącymi do poszczególnych właścicieli. Wszelkie prawa zastrzeżone.

Zakres dostawy

- Uchwyt do smartfona
- Kabel USB do ładowania
- Instrukcja obsługi
- Uchwyt (do kratki wentylacyjnej) (1,5 m)

Aktualne instrukcje użytkowania

Aktualne instrukcje obsługi można pobrać, klikając link www.conrad.com/downloads lub skanując przedstawiony kod QR. Należy przestrzegać instrukcji podanych na stronie internetowej.



Objaśnienie symboli

- Symbol błyskawicy w trójkącie jest stosowany, gdy istnieje ryzyko dla zdrowia, np. na skutek porażenia prądem.
- Symbol z wykrzyknikiem w trójkącie wskazuje na ważne wskazówki w tej instrukcji użytkowania, których należy bezwzględnie przestrzegać.
- Symbol strzałki można znaleźć przy specjalnych poradach i wskazówkach związanych z obsługą.

Wskazówki dotyczące bezpieczeństwa

- Dokładnie przeczytać instrukcję obsługi i przestrzegać zawartych w niej wskazówek dotyczących bezpieczeństwa. Nie ponosimy żadnej odpowiedzialności za obrażenia oraz szkody spowodowane nieprzestrzeganiem wskazówek bezpieczeństwa i informacji dotyczących prawidłowego użytkowania zawartych w niniejszej instrukcji obsługi. Poza tym w takich przypadkach wygasa rękojmia/gwarancja.**
-

a) Ogólne informacje

- Produkt nie jest zabawką. Przechowywać go w miejscu niedostępnym dla dzieci i zwierząt.
- Nie pozostawiać materiałów opakowaniowych bez nadzoru. Mogą one stać się niebezpieczną zabawką dla dzieci.
- Chronić produkt przed ekstremalnymi temperaturami, bezpośrednim promieniowaniem słonecznym, silnymi wibracjami, wysoką wilgotnością, wilgocią, palnymi gazami, oparami i rozpuszczalnikami.
- Nie narażać produktu na obciążenia mechaniczne.
- Jeśli bezpieczna praca nie jest już możliwa, należy przerwać użytkowanie i zabezpieczyć produkt przed ponownym użyciem. Bezpieczna praca nie jest zapewniona, jeśli produkt:
 - posiada widoczne uszkodzenia,
 - nie działa prawidłowo,
 - był przechowywany przez dłuższy czas w niekorzystnych warunkach lub
 - został nadmiernie obciążony podczas transportu.
- Z produktem należy obchodzić się ostrożnie. Wstrząsy, uderzenia lub upadek produktu nawet z niewielkiej wysokości spowodują jego uszkodzenie.
- Jeśli istnieją wątpliwości w kwestii zasady działania, bezpieczeństwa lub podłączenia produktu, należy zwrócić się do wykwalifikowanego fachowca.
- Prace konserwacyjne, regulacyjne i naprawy przeprowadzać może wyłącznie specjalista lub specjalistyczny warsztat.



• Jeśli pojawiają się jakiegokolwiek pytania, na które nie ma odpowiedzi w niniejszej instrukcji, prosimy o kontakt z naszym biurem obsługi klienta lub z innym specjalistą.

b) Podłączone urządzenia

- Przestrzegaj również wskazówek bezpieczeństwa i instrukcji obsługi innych urządzeń, do których zostanie podłączony produkt.

c) Osoby i produkt

- Nigdy nie używać produktu bezpośrednio po przeniesieniu go z zimnego do ciepłego pomieszczenia. Powstające przy tym skropliny mogą zniszczyć urządzenie. Przed podłączeniem produktu i rozpoczęciem użytkowania należy zaczekać, aż urządzenie osiągnie on temperaturę pokojową. Zależnie od okoliczności może to potrwać kilka godzin.
- Nie wylewaj płynów na urządzenia elektryczne ani nie stawiaj w ich pobliżu przedmiotów wypełnionych płynami. Jeśli jednak do wnętrza urządzenia dostanie się płyn lub przedmiot, odłącz urządzenie od źródła napięcia.
- Podczas podłączania wtyczek USB nie używaj nadmiernej siły. Wtyczkę USB można wkładać do gniazda USB tylko w jednym ustawieniu.
- Nie wolno zakrywać obudowy ładowanym urządzeniem! W trakcie pracy obudowa może się nagrzewać. Zwróć uwagę na wystarczającą wentylację.
- Nie wierć otworów w obudowie produktu.
- Produkt stosuj tylko we wnętrzu pojazdu.
- Trzymaj karty z paskami magnetycznymi, np. karty debetowe, kredytowe lub medyczne, z dala od uchwytu smartfona.
- Używaj urządzenia w odległości co najmniej 20 cm od implantów medycznych u osób, np. stymulatorów serca, implantów ślimakowych itp.

Elementy obsługowe

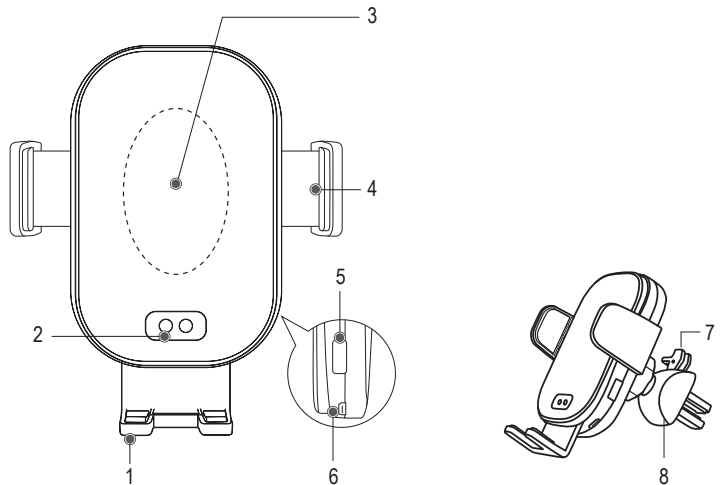

- | | | |
|------------------------|---------------------------------------|----------------------|
| 1 Stopka podporowa | 4 Szczęki zaciskowe (po obu stronach) | 6 Złącze USB |
| 2 Czujnik podczerwieni | 5 Przycisk otwarcia i dioda LED | 7 Dźwignia blokująca |
| 3 Cewka ładująca | | 8 Uchwyt zaciskowy |

Montaż uchwytu do smartfona

→ Należy wybrać pozycję montażu w taki sposób, aby zawsze zapewniona była dobra widoczność drogi i aby urządzenie nie rozprasało uwagi podczas jazdy. Należy przestrzegać również wszystkich ograniczeń ustawowych, dotyczących korzystania z telefonów komórkowych w pojazdach mechanicznych.

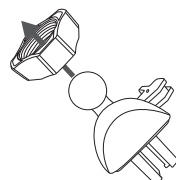

- Podłącz moduł ładujący do uchwytu zaciskowego (8).
- W tym celu nałóż nakrętkę złączkową na głowicę kulową uchwytu zaciskowego.

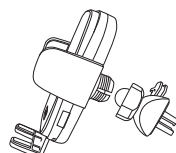

- Włóż kulę przegubu na uchwycie zaciskowym (8) do odpowiednika na module ładującym.
- Naciskaj przy tym lekko i nie używaj siły. Ręcznie dokręć przegub kulowy za pomocą nakrętki złączkowej.

Mocowanie uchwyty do smartfona

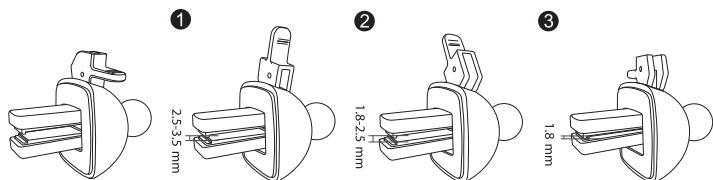

- Wybierz odpowiednią kratkę nawiewu do przymocowania uchwyty do smartfona w pojeździe. Odpowiednio do rozmiarów kratki, dostępne są cztery rozmiary.

- Pozycja wyjściowa (szczęki zaciskowe (4) niezablokowane)
- 1 – rozmiar szczeliny 2,5 – 3,5 mm
- 2 – rozmiar szczeliny 1,8 – 2,5 mm
- 3 – rozmiar szczeliny do 1,8 mm

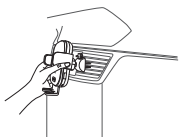

- Wcisnij uchwyt zaciskowy (8) w kierunku przedstawionym na ilustracji w otwory wentylacyjne kratki, aż uchwyt zostanie stabilnie zamocowany.
- W celu dokładnego wyregulowania obróć cały uchwyt do smartfona do żądanej pozycji.
- W razie potrzeby skompensuj minimalne odchylenia przez obrócenie przegubu kulowego i dokręć nakrętkę złączkową, aby zabezpieczyć przegub kulowy.
- Ustaw dźwignię blokującą (7) w pozycji odpowiedniej do szerokości kratki wentylacyjnej, aby bezpiecznie zamocować uchwyt do smartfona.
- Aby wyjąć uchwyt do smartfona, postępuj w odwrotnej kolejności.
- Przed odkręceniem uchwyty do smartfona wyjmij najpierw ewentualnie włożone urządzenie mobilne.
- Zdejmij uchwyt do smartfona z kratki ostrożnymi, płynnymi ruchami, przesuując go w lewo i w prawo. Wyciągaj go przy tym z kratki.
- Ostrożnie! Nie wyłam przy tym ani żeberka kratki wentylacyjnej, ani szczęk zaciskowych (4) uchwyty zaciskowego.

Podłączenie do systemu pokładowego samochodu

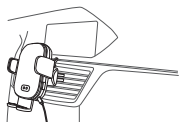

- Podłącz wtyczkę mikro-USB kabla przyłączeniowego do złącza USB urządzenia.

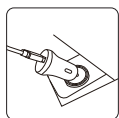

- Podłącz wtyczkę USB A do źródła prądu USB w pojeździe.
- Jeśli pojazd nie jest wyposażony w złącze USB, użyj ładowarki USB (adaptera) do gniazda zapalniczki samochodowej pojazdu. Takie urządzenie nie wchodzi w skład zestawu.
- Jeśli urządzenie nie jest już używane, odłącz kabel USB lub ładowarkę USB (adapter) od gniazda zapalniczki.
- Gdy produkt jest zasilany, wskaźnik LED (5) zaświeci się na czerwono, następnie na niebiesko, następnie obydwa kolory świecą się razem, a następnie wskaźnik gaśnie.

Uruchomienie



Upewnij się, że wartości przyłączeniowe urządzenia przenośnego zgodne są z wartościami przyłączeniowymi produktu (patrz dane techniczne).



Należy zawsze zapoznać się z instrukcją obsługi dołączonej do urządzenia mobilnego.

Nie zwieraj wejść USB.



Z produktu można korzystać zarówno przy pracującym, jak i zatrzymanym silniku. Nie należy jednak uruchamiać silnika, gdy produkt jest podłączony, jako że podczas rozruchu napięcie pokładowe pojazdu jest chwilowo odcinane (nie dotyczy to wszystkich modeli pojazdów). Pobór prądu przez dłuższy czas przy wyłączonym silniku pojazdu prowadzi do rozładowania akumulatora pojazdu.

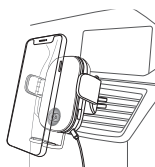

- Przesuwaj powoli urządzenie mobilne w kierunku uchwyty. Czujnik podczerwieni (2) wykrywa zbliżenie (5 – 8 cm) i automatycznie ustawia odpowiednio szerokość szczęk zaciskowych.
- Ustaw urządzenie mobilne na stopce podporowej (1).

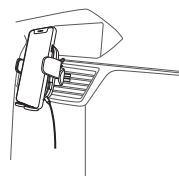

- Jeśli urządzenie mobilne zostało prawidłowo włożone między szczęki zaciskowe (4), zamkną się one automatycznie.
- Ładowanie rozpocznie się wtedy automatycznie. Wskaźnik LED (5) zaświeci się na czerwono. W trybie czuwania wskaźnik LED się nie świeci.
- Jeśli przedmiot, który nie jest urządzeniem mobilnym, znajdzie się zbyt blisko uchwyty do smartfona, wskaźnik LED zamiga na czerwono jako ostrzeżenie.
- Po zakończeniu ładowania wyjmij urządzenie mobilne. Koniec ładowania urządzenia Apple® sygnalizowany jest przez ciągłe świecenie czerwonego wskaźnika, w przypadku urządzeń kompatybilnych z systemem Android™ przez świecenie niebieskiego wskaźnika LED (5).

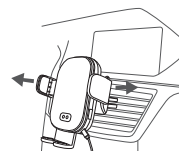
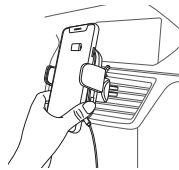

- Naciśnij przycisk otwarcia (5). Otworzą się zamknięte szczęki zaciskowe (4).
- Teraz możesz wyjąć naładowane urządzenie mobilne.

Pielęgnacja i czyszczenie

- Przed każdym czyszczeniem odłączaj produkt od zasilania elektrycznego.
- Nie stosuj agresywnych detergentów, alkoholu ani innych rozpuszczalników chemicznych, ponieważ mogą one spowodować uszkodzenie obudowy, a nawet ograniczyć funkcjonalność produktu.
- Do czyszczenia produktu używaj suchej, niepozostawiającej włókien szmatki.

Deklaracja zgodności (DOC)

My, Conrad Electronic SE, Klaus-Conrad-Straße 1, D-92240 Hirschau, deklarujemy, że produkt ten jest zgodny z postanowieniami Dyrektywy 2014/53/UE.

→ Pełny tekst deklaracji zgodności UE jest dostępny pod następującym adresem internetowym: www.conrad.com/downloads

Wybrać język, klikając symbol flagi, i wprowadzić numer katalogowy produktu w polu wyszukiwania; następnie można pobrać deklarację zgodności UE w formacie PDF.

Utylizacja



Urządzenia elektroniczne mogą być poddane recyklingowi i nie zaliczają się do odpadów z gospodarstw domowych. Produkt należy utylizować po zakończeniu jego eksploatacji zgodnie z obowiązującymi przepisami prawnymi.

W ten sposób użytkownik spełnia wymogi prawne i ma swój wkład w ochronę środowiska.

Dane techniczne

Napięcie/natężenie wejściowe..... 5 V/DC; 2 A, 9 V/DC; 1,67 A

Standard Qi 1.2.4

Kompatybilny z Android™/ Apple®

Częstotliwość..... 110 - 205 kHz

Odległość ładowania min. 2 – 8 mm

Moc wyjściowa..... Maks. 10 W

Moc bezprzewodowa (Qi)..... 5 W / 7,5 W / 10 W

Moc oddawana 5 V – 1 A / 5 V – 1,5 A i 9 V – 1,12 A

Długość kabla USB..... 1,5 m

Warunki pracy/przechowywania -40 do +85 °C, 20 – 80 % wilgotności względnej powietrza (bez kondensacji)

Wymiary (szer. x wys. x głęb.)..... 74,3 x 115 x 58,5 mm

Ciężar 120 g

To publikacja została opublikowana przez Conrad Electronic SE, Klaus-Conrad-Str. 1, D-92240 Hirschau, Niemcy (www.conrad.com).

Wszelkie prawa odnośnie tego tłumaczenia są zastrzeżone. Reprodukowanie w jakiegokolwiek formie, kopiowanie, tworzenie mikrofilmów lub przechowywanie za pomocą urządzeń elektronicznych do przetwarzania danych jest zabronione bez pisemnej zgody wydawcy. Powielanie w całości lub w części jest zabronione. Publikacja ta odpowiada stanowi technicznemu urządzeń w chwili druku.

Copyright 2020 by Conrad Electronic SE.

*2235190_v5_0720_02_DS_m_PL_(1)