

PL Instrukcja obsługi

Termostat grzewczy z czujnikiem

Nr zamówienia 2250409

Zastosowanie zgodne z przeznaczeniem

Termostat grzejnikowy służy do regulacji temperatury w grzejniku elektrycznym. Urządzenie działa pod napięciem sieciowym. Obciążenie sieciowe można podłączyć i włączyć lub wyłączyć poprzez regulację temperatury.

Jest wyposażone w czujnik wewnętrzny i zewnętrzny (czujkę). Czujnik zewnętrzny można wykorzystać do mierzenia temperatury w różnych miejscach względem termostatu, np. na podłodze z elektrycznym systemem podgrzewania.

Można aktywować blokadę klawiatury w celu ochrony przed nieprawidłową obsługą, a zapasowy (zamontowany na stałe) dołączony do urządzenia kondensator ma za zadanie zachować dane w przypadku awarii zasilania.

To urządzenie ma stopień ochrony IP20 i jest przeznaczone do użytku w pomieszczeniach suchych i wewnątrz budynku. Nie należy go używać poza budynkami. Należy bezwzględnie unikać kontaktu z wilgocią, na przykład w łazienkach.

Aby zachować bezpieczeństwo i przestrzegać użycia zgodnego z przeznaczeniem, produktu nie można przebudowywać i/lub modyfikować. Użycie produktu do celów, które nie zostały przewidziane przez producenta, może spowodować jego uszkodzenie. Ponadto nieprawidłowe użytkowanie może spowodować zwarcie, pożar, porażenie prądem elektrycznym lub inne zagrożenia. Dokładnie przeczytać instrukcję obsługi i przechowywać ją w bezpiecznym miejscu. Produkt można przekazywać osobom trzecim wyłącznie z dołączoną instrukcją obsługi.

Wyrób ten jest zgodny z ustawowymi wymogami krajowymi i europejskimi. Wszystkie nazwy firm i produktów są znakami handlowymi ich właścicieli. Wszystkie prawa zastrzeżone.

Zawartość opakowania

- Termostat
- 2 śruby do montażu
- Czujnik zewnętrzny
- Instrukcja obsługi

Aktualne instrukcje obsługi

Można pobrać najnowszą instrukcję obsługi z witryny www.conrad.com/downloads lub zeskanować przedstawiony kod QR. Postępować zgodnie z instrukcjami wyświetlanymi na stronie internetowej.



Wyjaśnienie symboli



Symbol pioruna w trójkącie jest używany, jeśli istnieje ryzyko dla zdrowia, np. z powodu porażenia prądem elektrycznym.



Symbol z wykrzyknikiem w trójkącie służy do podkreślenia ważnych informacji w niniejszej instrukcji obsługi. Zawsze uważnie czytaj te informacje.



Symbol strzałki sygnalizuje specjalne informacje i wskazówki związane z obsługą.



Produkt jest przeznaczony do użytku wyłącznie w suchych pomieszczeniach; nie należy instalować go w wilgotnych ani mokrych miejscach.



Urządzenie zostało zaprojektowane zgodnie z wymogami II klasy ochrony (wzmocniona lub podwójna izolacja, izolacja ochronna).



Należy bezwzględnie przestrzegać instrukcji użytkownika!

Wskazówki dotyczące bezpieczeństwa



Należy dokładnie przeczytać instrukcje obsługi i bezwzględnie przestrzegać informacji dotyczących bezpieczeństwa. Producent nie ponosi odpowiedzialności za zranienie lub zniszczenie mienia wynikające z ignorowania zaleceń dotyczących bezpieczeństwa i prawidłowego użytkowania, zamieszczonych w niniejszej instrukcji obsługi. W takich przypadkach wygasa rękojmia/gwarancja.



a) Ogólne informacje

- Urządzenie nie jest zabawką. Należy przechowywać je w miejscu niedostępnym dla dzieci i zwierząt domowych.
- Nie wolno pozostawiać materiałów opakowaniowych bez nadzoru. Te materiały nie powinny być używane przez dzieci do zabawy, ponieważ mogą być niebezpieczne.
- Chronić urządzenie przed ekstremalnymi temperaturami, bezpośrednim światłem słonecznym, silnymi wstrząsami, wysoką wilgotnością, wilgocią, palnymi gazami, oparami i rozpuszczalnikami.
- Nie wolno poddawać produktu naprężeniom mechanicznym.
- Jeżeli nie można bezpiecznie użytkować produktu, należy zrezygnować z jego użycia i zabezpieczyć go przed przypadkowym użyciem. Nie można zagwarantować bezpiecznego użytkowania produktu, który:
 - nosi widoczne ślady uszkodzeń,
 - nie działa prawidłowo,
 - był przechowywany przez dłuższy czas w niekorzystnych warunkach lub
 - został poddany poważnym obciążeniom związanym z transportem.
- Z produktem należy obchodzić się ostrożnie. Wstrząsy, uderzenia lub upadek, nawet z niewielkiej wysokości, mogą spowodować uszkodzenie produktu.
- W przypadku jakichkolwiek wątpliwości dotyczących obsługi, bezpieczeństwa lub podłączania urządzenia należy skonsultować się ze specjalistą.
- W przypadku jakichkolwiek pytań, na które nie można odpowiedzieć na podstawie tej instrukcji obsługi, należy skontaktować się z naszym działem wsparcia lub pracownikiem technicznym.

b) Podłączenie/montaż

Uwaga, ważna informacja!

Urządzenie powinno być instalowane wyłącznie przez osoby z odpowiednią wiedzą i doświadczeniem z zakresu elektryczności! *)

Jeżeli nie zostanie zainstalowane prawidłowo, powstaje zagrożenie dla:

- życia instalatora,
- życia użytkownika urządzenia elektrycznego.

Jeżeli nie zostanie zainstalowane prawidłowo, powstaje zagrożenie poważnego uszkodzenia mienia, np. na skutek pożaru.

Istnieje ryzyko poniesienia osobistej odpowiedzialności za obrażenia ciała i szkody materialne.

Należy zawsze konsultować się z elektrykiem!

*) Wiedza techniczna niezbędna do przeprowadzenia instalacji:

Do przeprowadzenia instalacji niezbędna jest następująca wiedza specjalistyczna, w szczególności:

- „Pięciu zasad bezpieczeństwa”: odłącz od sieci zasilającej; zapobiegaj przypadkowemu włączeniu; upewnij się, że nie ma napięcia; dokonaj uziemienia i zewrzyj; osłoń lub ochroń sąsiednie części pod napięciem;
- korzystania z odpowiednich narzędzi, urządzeń pomiarowych i środków ochrony osobistej, jeśli jest to konieczne;
- analizy wyników pomiaru;
- korzystania z materiałów do instalacji elektrycznych w celu spełnienia wymogów odłączenia;
- stopni ochrony IP;
- instalacji materiałów do instalacji elektrycznych;
- typu zasilania (system TN, system IT, system TT) i odpowiednich kryteriów podłączenia (uziemiań klasyczne, uziemiań ochronne, niezbędne środki dodatkowe itp.).

Jeśli nie jesteś profesjonalistą, nie podejmuj się samodzielnej instalacji. Zleć ją specjalście.

Inne ostrzeżenia:

- Konstrukcja urządzenia jest zgodna z II klasą ochrony (podwójna lub wzmocniona izolacja). Upewnij się, że izolacja obudowy nie jest uszkodzona ani zniszczona.
- Podczas instalacji produkt powinien być odłączony od zasilania sieciowego, np. za pomocą wyłącznika różnicowoprądowego. Między wyłącznikiem różnicowoprądowym a urządzeniem powinien być bezpiecznik zgodny z wartością znamionową prądu lub wyłącznik automatyczny.
- Podczas instalacji i podłączenia urządzenie nie może być pod napięciem. Ponadto wyłącz wyłącznik automatyczny i dokonaj uziemienia wyłącznika wpływu, aby odłączyć wszystkie bieguny od napięcia sieciowego. Zabezpiecz go przed nieautoryzowanym ponownym podłączeniem, np. przy użyciu znaku ostrzegawczego. Upewnij się, że nie ma napięcia za pomocą odpowiedniego instrumentu pomiarowego (np. multimetru cyfrowego).
- Nie należy podłączać do zasilania produktu natychmiast po tym, jak został przeniesiony z pomieszczenia zimnego do ciepłego (np. podczas transportu). Wykrapająca się woda może zniszczyć urządzenie. Ponadto istnieje niebezpieczeństwo porażenia prądem elektrycznym!
- Zaczekaj, aż urządzenie osiągnie temperaturę pomieszczenia. Należy poczekać, aż wykopłona woda wyparuje. Może to potrwać kilka godzin. Dopiero wtedy można urządzenie zainstalować, podłączyć do źródła zasilania i zacząć z niego korzystać.
- Nie należy używać produktu w pomieszczeniach, w których panują niekorzystne warunki otoczenia, gdzie mogą być obecne gazy palne, opary lub pyły! Istnieje ryzyko wybuchu!

c) Ochrona przed wnikaniem

- To urządzenie ma stopień ochrony IP20 i jest przeznaczone do użytku w pomieszczeniach suchych.
- Nie ma zabezpieczenia przed dotykiem części pod napięciem oraz dopytywem cząstek obcych >12,5 mm.
- Nie ma zabezpieczenia przed wodą, oparami i gazami palnymi.

Instalacja

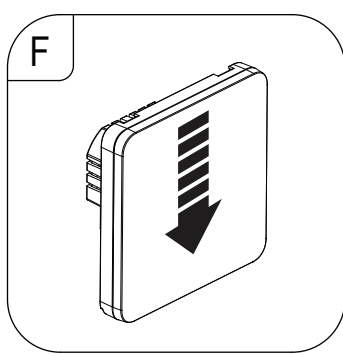
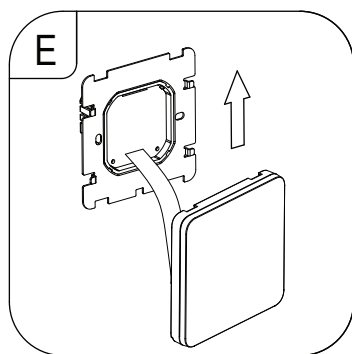
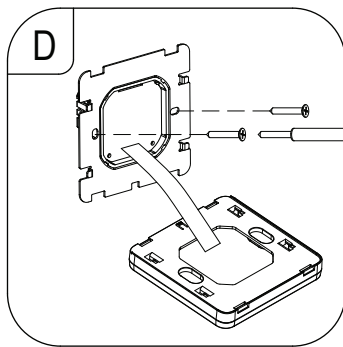
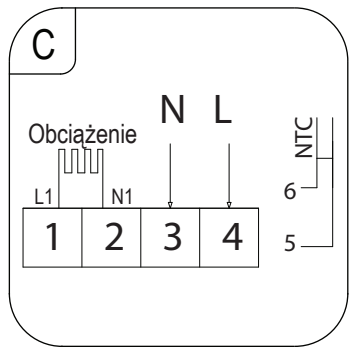
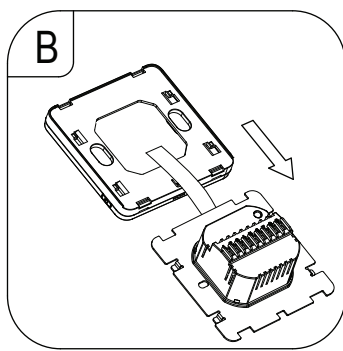
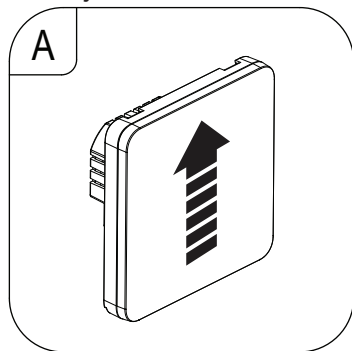

1. Aby zdjąć przednią tarczę, przesunąć część przednią z wyświetlaczem w górę (A). Obie części są połączone za pomocą kabla taśmowego (B).

→ W razie potrzeby kabel taśmowy można odłączyć. Uważaj, aby go nie uszkodzić.

2. Z tyłu termostatu ściennego (C) znajduje się 6 terminali do podłączenia:

- głównego źródła zasilania,
 - obciążenia elektrycznego,
 - zewnętrznego czujnika temperatury NTC.
- Podłącz źródło zasilania sieciowego do odpowiednich wejść 3 i 4.
- Podłącz obciążenie (np. grzejnik elektryczny lub elektryczne ogrzewanie podłogowe) do odpowiednich wyjść 1 i 2.

Jeśli obciążenie wymaga ochronnego uziemienia, należy je podłączyć oddzielnie. Termostat jest zgodny z II klasą ochrony i nie wymaga ochronnego uziemienia.

3. W przypadku korzystania z zewnętrznego czujnika temperatury (czujki) urządzenie należy podłączyć do terminali 5 i 6 (C). Nie ma biegunowości, więc nie ma znaczenia, w jaki sposób zostaną podłączone przewody.

Podczas rozkładania kabla przyłączeniowego, upewnij się, że nie styka się on z ostrymi krawędziami. Nigdy nie mocuj kabla przyłączeniowego za pomocą gwoździ, śrub lub innych podobnych elementów.

4. Wsuń termostat ścienny do obudowy do montażu w tej samej płaszczyźnie/na powierzchni i przymocuj go przy użyciu dołączonych śrub (D).

Uważaj, aby podczas wsuwania termostatu ściennego do obudowy do montażu w tej samej płaszczyźnie/na powierzchni nie uszkodzić kabli.

5. W razie potrzeby ponownie podłącz kabel taśmowy. Można go podłączyć tylko w jedną stronę, nie używaj siły!

6. Wyrównaj przednią tarczę (E) i ją dociśnij (F). Powinna zatrzasnąć się w odpowiednim położeniu.

7. Włącz napięcie zasilające.

8. Termostat ścienny jest teraz gotowy do pracy.

Elementy robocze

a) Wyświetlacz

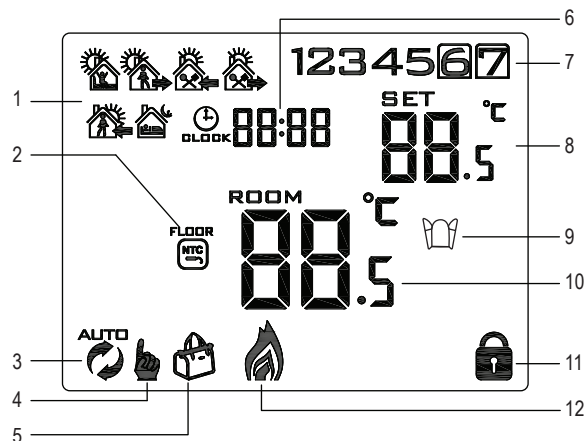

1 Program z sześcioma okresami

2 Aktywny czujnik zewnętrzny

3 Tryb automatyczny

4 Tryb ręczny

5 Tryb wakacyjny

6 Czas

7 Dzień tygodnia (1 = poniedziałek, 7 = niedziela)

8 Ustawienie temperatury docelowej

9 Otwarte okno (funkcja aktywna)

10 Zmierzona temperatura

(czujka wewnętrzna lub zewnętrzna)

11 Blokada klawiatury

12 Ogrzewanie

b) Ikona

Ikona	Opis	Ikona	Opis
	Wyświetlana, gdy jest zablokowana klawiatura. Znika po odblokowaniu klawiatury.		Tryb auto: Włączony jest program harmonogramu tygodniowego.
	Wyświetlana, gdy jest włączone ogrzewanie. Znika po wyłączeniu ogrzewania.		Tryb ręczny.
	Ikona otwartego okna zostaje wyświetlona po aktywowaniu funkcji.		Tymczasowe ustawienie ręczne w trybie automatycznym.
	Wyświetlana temperatura z zewnętrznego czujnika NTC (czujki). Należy ustawić ustawienie zaawansowane „N2”: Ustawienia zaawansowane → „BN” → „N2”.		Tryb wakacyjny: Ustaw liczbę dni, które spędzisz poza lokalem, i temperaturę.

c) Funkcje przycisków

Przycisk	Funkcja
	Włączanie/wyłączanie zasilania.
	<ul style="list-style-type: none"> • Naciśnij, aby przełączyć z trybu „automatycznego” na „ręczny” i na odwrót. • Ustawianie opcji zaawansowanych: Wyłącz zasilanie, następnie naciśnij i przytrzymaj przez 3–5 s. • Programowalne ustawienie: Włącz zasilanie, następnie naciśnij i przytrzymaj przez 3–5 s. • Jeśli zasilanie jest wyłączone, naciśnij i przytrzymaj przez ok. 3–5 s, aby przejść do ustawień ogólnych.
	<ul style="list-style-type: none"> • Potwierdza ustawienie. • Podczas zwykłej pracy naciśnij, aby ustawić godzinę i dzień tygodnia. • Podczas zwykłej pracy naciśnij i przytrzymaj przez 3–5 s, aby przejść do ustawień „trybu wakacyjnego”. • Jeśli zasilanie jest wyłączone, naciśnij i przytrzymaj przez ok. 3–5 s, aby przejść do ustawień zaawansowanych.
	<ul style="list-style-type: none"> • Naciśnij, aby zwiększyć wartość. • Naciśnij i przytrzymaj, aby wyświetlić temperaturę zmierzoną za pomocą zewnętrznego czujnika temperatury. <ul style="list-style-type: none"> - Czujnik zewnętrzny powinien być podłączony. - Ustawienie zaawansowane „N3” powinno być włączone. Patrz „Ustawienia zaawansowane” → „BN” → „N3”. • Naciśnij, aby na jakiś czas wyłączyć tryb „automatyczny” i zwiększyć temperaturę (ustawienia automatyczne zostaną przywrócone po wyjściu z trybu ręcznego).
	<ul style="list-style-type: none"> • Naciśnij, aby zmniejszyć wartość. • Naciśnij i przytrzymaj, aby aktywować/dezaktywować blokadę klawiatury. • Naciśnij, aby na jakiś czas wyłączyć tryb „automatyczny” i zwiększyć temperaturę (ustawienia automatyczne zostaną przywrócone po wyjściu z trybu ręcznego).











Obsługa

a) Włączanie/wyłączanie zasilania

- Naciśnij przycisk , aby wyłączyć lub wyłączyć termostat ścienny.
- Po wyłączeniu termostatu wyświetlacz zgaśnie i temperatura nie będzie regulowana.





b) Ustaw godzinę i dzień tygodnia

→ Termostat ścienny musi być włączony i w zwykłym trybie działania (zamknij menu „Ustawienia systemowe”). Ustawienia zostaną zamknięte i zostaną zapisane, jeśli przez ok. 10 s nie zostaną naciśnięte żadne klawisze.

1. Naciśnij przycisk , a będą migały minuty.
 - Naciśnij  lub , aby ustawić wartości.
 - Naciśnij przycisk , aby zapisać ustawienie.
2. Ustaw godzinę:
 - Naciśnij  lub , aby ustawić wartości.
 - Naciśnij przycisk , aby zapisać ustawienie.
3. Ustaw dzień tygodnia (1 = poniedziałek ... 7 = niedziela).
 - Naciśnij  lub , aby ustawić wartości.
 - Naciśnij przycisk , aby zapisać ustawienie.
4. Ustawienia zostaną zapisane i termostat wróci do zwykłego trybu działania.





c) Przelączaj z trybu automatycznego na ręczny i na odwrót

→ Termostat ścienny musi być włączony i w zwykłym trybie działania (zamknij menu „Ustawienia systemowe”).



1. Naciśnij przycisk , aby przelączaj z trybu automatycznego  na ręczny i na odwrót .
 - Tryb automatyczny: Ustawienia temperatury będą opierać się na aktywnych ustawieniach wstępnych programu.
 - Tryb ręczny: Temperaturę można ustawić ręcznie przy użyciu przycisków  lub .

d) Ustawienie ręczne w trybie automatycznym

→ Termostat ścienny musi być włączony i w zwykłym trybie działania (zamknij menu „Ustawienia systemowe”).

- Jeśli w trybie automatycznym trzeba na jakiś czas ustawić inną temperaturę, możesz ją ustawić przy użyciu przycisków  lub . Na wyświetlaczu zostaną wyświetlone symbole  i .
- Ustawienie ręczne pozostanie aktywne, dopóki ustawienie trybu automatycznego nie osiągnie kolejnego odstępu czasu. Gdy to się wydarzy:
 - Ustawienie ręczne zostanie wyłączone i termostat wróci do trybu automatycznego.
 - Symbol  zniknie.

e) Blokada klawiatury

- Naciśnij przycisk  i przytrzymaj przez ok. 5 s, aby włączyć lub wyłączyć blokadę kontroli rodzicielskiej.
- Zostanie wyświetlony symbol blokady , który będzie oznaczać, że blokada rodzicielska jest włączona.

→ W zależności od menu „Ustawienia systemowe” → „Ogólne” → „A3” istnieje możliwość ustawienia dwóch różnych blokad kontroli rodzicielskiej:













0 = Wszystkie przyciski oprócz przycisku  zasilania zostaną zablokowane.

1 = Wszystkie przyciski zostaną zablokowane.

Tryb wakacyjny

→ Termostat ścienny musi być włączony i w zwykłym trybie działania (zamknij menu „Ustawienia systemowe”). Tryb wakacyjny służy do ustawiania godziny i temperatury na dni, które spędzisz poza lokalem.

Aktywuj

1. Naciśnij przycisk  i przytrzymaj przez ok. 3–5 s, dopóki na wyświetlaczu nie zostanie wyświetlony symbol .
2. Włącz tryb wakacyjny.
 - Naciśnij  lub , aby ustawić wartości.
 - Naciśnij przycisk , aby zapisać ustawienie.
3. Ustaw liczbę dni, które spędzisz poza lokalem („1–30”).
 - Naciśnij  lub , aby ustawić wartości.
 - Naciśnij przycisk , aby zapisać ustawienie.
4. Ustawianie temperatury.
 - Naciśnij  lub , aby ustawić wartości.
 - Naciśnij przycisk , aby zapisać ustawienie.
5. Na wyświetlaczu zostanie wyświetlony symbol , który będzie oznaczać, że jest aktywny tryb wakacyjny.

Wyłącz tryb wakacyjny

Naciśnij przycisk , aby wyłączyć tryb wakacyjny i wrócić do trybu ręcznego i automatycznego.

Program harmonogramu tygodniowego

a) Podsumowanie

6 okresów

Ustawienia temperatury można skonfigurować dla 6 okresów dnia. Ikona będzie wskazywać, który okres jest aktywny.

→ Domyślne godziny i temperatury dla poszczególnych okresów znajdują się poniżej:

					
1: Budzenie	2: Poza domem	3: Dom	4: Poza domem	5: Dom	6: Sen
06:00	08:00	11:30	13:30	17:00	22:00
20°C	15°C	15°C	15°C	15°C	15°C



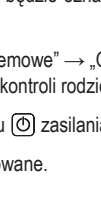
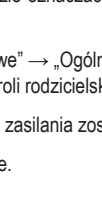
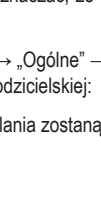

Odstęp tygodniowe

→ Odstęp tygodniowe opierają się na wybranym programie. Patrz sekcja „Ustawienia systemowe” → „Ogólne” → „A6”.



Program	Ikona	Odstęp tygodniowy
0		5 dni takich samych/2 dni takie same
1		6 dni takich samych/1 dzień taki sam
2		7 dni takich samych

b) Zaprogramuj harmonogram tygodniowy







Ustawienie ogólne

1. Naciśnij , aby wyłączyć zasilanie.
2. Naciśnij  i przytrzymaj przez ok. 3–5 s, aby wejść w tryb ustawień.
3. Naciśnij **SET** (USTAW), aby włączyć ustawienie „A6”.
4. Naciśnij  / , aby włączyć program (0, 1, 2).
5. Naciśnij , aby wyjść z trybu ustawień. Ustawienia zostaną również zapisane, jeśli przez ok. 10 s nie zostaną naciśnięte żadne przyciski.

Zaprogramuj harmonogram

1. Naciśnij przycisk zasilania , aby włączyć zasilanie.
2. Jeśli podświetlenie jest wyłączone, naciśnij , aby je włączyć, następnie naciśnij  i przytrzymaj przez ok. 3–5 s, aby wejść w tryb ustawień.



→ Zostanie wyświetlona ikona pierwszego okresu „1: Budzenie” i zacznie migać godzina.

3. Ustaw godzinę (godziny: minuty)
 - Naciśnij  lub , aby ustawić wartości.
 - Naciśnij , aby zapisać i ustawić kolejną wartość.
4. Ustaw temperaturę
 - Naciśnij  lub , aby ustawić wartości.
 - Naciśnij , aby zapisać i ustawić kolejny okres

→ Zostanie wyświetlona ikona kolejnego okresu „2: Poza domem” i zacznie migać godzina.

5. Powtórz kroki 3 i 4, aby ustawić wszystkie 6 okresów dla dnia.
6. Ustawienia zostaną zapisane, jeśli przez ok. 10 s nie zostaną naciśnięte żadne przyciski.







c) Włącz lub wyłącz zaprogramowany harmonogram.





- Naciśnij , aby włączyć lub wyłączyć zaprogramowany harmonogram.
- Ikona  zostaje wyświetlona, gdy zaprogramowany harmonogram jest włączony.

Ustawienia systemowe i domyślne





Regulacja ustawień systemowych może spowodować, że termostat będzie zachowywał się w nieprzewidywalny sposób. Zanim zaczniesz regulować ustawienia, przeczytaj uważnie instrukcję. Więcej informacji znajduje się w sekcji „Rozwiązywanie problemów”.

a) Informacje ogólne

1. Naciśnij , aby wyłączyć zasilanie.
2. Naciśnij  i przytrzymaj przez ok. 3–5 s, aby wejść w tryb ustawień ogólnych.
 - Naciśnij , aby przelączaj ustawienia od „A1” do „AE”.
 - Naciśnij  / , aby wybrać wartości.
3. Naciśnij , aby wyjść z trybu ustawień. Ustawienia zostaną również zapisane, jeśli przez ok. 10 s nie zostaną naciśnięte żadne przyciski.

	Opis	Ustawienia/Ustawienia domyślne
A1	Przesunięcie temperatury	Zakres ustawień: od -9°C do +9°C; domyślnie: zmierzona temperatura -1 °C
A2	Rozbieżność przełączania (histereza)	Zakres ustawień: 0,5 do 5°C; domyślnie: 1°C Przykład: w przypadku ustawienia 1°C i gdy temperatura termostatu jest ustawiona na 20°C, termostat włączy ogrzewanie przy temperaturze 19°C i wyłączy przy temperaturze 21°C.
A3	Blokada klawiatury	Ustawienia: 0 = Wszystkie przyciski oprócz przycisku  zasilania zostaną zablokowane; 1 = Zablokowane będą wszystkie przyciski Wartość standardowa: 0
A4	Zachowanie po awarii zasilania	Ustawienia: 0 = Powrót do poprzedniej funkcji; 1 = Wyłączenie zasilania; 2 = Włączenie zasilania Wartość standardowa: 0
A5	Czas podświetlenia	Ustawienia: 5 do 30 s; domyślnie: 20 s
A6	Tygodniowe ustawienia programu	Odpowiedni dzień tygodnia musi zostać ustawiony w taki sposób, aby program zbiegł się w czasie z weekendem. Patrz sekcja „Obsługa” → „Ustaw godzinę i dzień tygodnia”. • Ustawienia: 0 = 5 dni / 2 dni, 1 = 6 dni / 1 dzień, 2 = 7 dni • Wartość standardowa: 0 = 5 dni (pon.-pt.) / 2 dni (sob./nied.).
A7	Temperatura minimalna.	Ustaw najniższą dostępną temperaturę. Zakres ustawień: 1 do 10°C; domyślnie: 5°C
A8	Temperatura maksymalna	Ustaw najwyższą dostępną temperaturę. Zakres ustawień: 20–70°C; Wartość standardowa: 35°C
A9	Ochrona przed niską temperaturą	Ochrona przed mrozem: Moc wyjściowa zostanie aktywowana, jeśli temperatura zmierzona przez czujnik spadnie poniżej ustawionej tutaj wartości. • Zakres ustawień: 1 do 10°C; domyślnie: 5°C • Ustawienie zaawansowane: - N1 lub N3 (czujnik wewnętrzny) - N2 (czujnik zewnętrzny) • Anulowanie ustawienia: Naciskaj  , dopóki na wyświetlaczu nie zostanie wyświetlony symbol „-”.
AA	Ochrona przed wysoką temperaturą (tylko czujnik zewnętrzny)	Ma np. za zadanie zapobiegać nadmiernemu wzrostowi temperatury podłogi. Jeśli okno jest otwarte, a temperatura w pomieszczeniu nie może wzrosnąć, ale ogrzewanie podłogowe działa i jego temperatura wzrasta, aby wyrównać utratę ciepła. • Ustawienie zaawansowane: Tylko N3 • Zakres ustawień: 20–70°C; domyślnie: 45°C • Anulowanie ustawienia: Naciskaj  , dopóki na wyświetlaczu nie zostanie wyświetlony symbol „-”. Przykład: W przypadku ustawienia na 50°C i gdy czujnik zewnętrzny (podłogowy) wykryje temperaturę 50°C, termostat wyłączy moc wyjściową. Zakres ustawień: 1–9°C; domyślnie: 2°C
AB	Ochrona przed wysoką temperaturą/ustawienie różnicy (czujnik zewnętrzny)	Przykład: w przypadku ustawienia limitu „AA” na 45°C, a limitu „AB” na 2°C: jeśli temperatura wzrośnie do 45°C, moc wyjściowa zostanie wyłączona. Jeśli temperatura spadnie do 43°C, moc wyjściowa zostanie włączona. Dzieje się tak tylko, jeśli temperatura w pomieszczeniu jest niższa niż temperatura ustawiona.
AC	Tryb wentylacji (otwarte okno)	Jeśli to ustawienie jest aktywne, termostat wykryje, jeśli będzie otwarte okno i wyłączy moc wyjściową (grzejnik). • Zakres ustawień: 10–20°C, gdy wyświetlacz jest/domyślnie: WYL. „-”. • Anulowanie ustawienia: Naciskaj  , dopóki na wyświetlaczu nie zostanie wyświetlony symbol „-”.
AD	Czas pracy w trybie wentylacji	Zakres ustawień: 10–20 min; domyślnie: 10 min
AE	Zresetuj wszystkie ustawienia do ustawień domyślnych	Naciśnij przycisk OK i przytrzymaj przez ok. 3–5 s, dopóki na wyświetlaczu nie zostaną wyświetlone wszystkie segmenty. Po zresetowaniu wszystkich ustawień zostanie wyłączone zasilanie.

b) Zaawansowane

- Naciśnij , aby wyłączyć zasilanie.
- Naciśnij  i przytrzymaj przez ok. 3–5 s, aby wejść w tryb ustawień zaawansowanych.
 - Naciskaj , aby przełączać ustawienia „BN” → „BC” → „BO”.
 - Naciskaj  / , aby wybrać wartości.
- Ustawienia zostaną zapisane, jeśli przez ok. 10 s nie zostaną naciśnięte żadne przyciski.

	Opis	Ustawienia/Ustawienia domyślne
BN	Wybór czujnika	Ustawienia: • N1: Czujnik wewnętrzny kontroluje temperaturę. • N2: Czujnik zewnętrzny kontroluje temperaturę. • N3: Czujnik wewnętrzny kontroluje temperaturę. Gdy jest ustawiona opcja N3, czujnik zewnętrzny pełni rolę czujnika ograniczającego. → We wszystkich przypadkach powyżej, jeśli zostanie przekroczona maksymalna temperatura, zostanie wyłączona moc wyjściowa. Wartość standardowa: N1
BC	Ograniczenie skali	Ustawienia: 0 = zamknięcie, 1 = otwarcie; domyślnie: 0 (zamknięcie) → Ustawienia te nie mają zastosowania dla tego termostatu (Nr zamówienia 2250409). Zmiana tych ustawień nie będzie miała wpływu na jego działanie.
BO	Dane programu	Brak możliwości zmiany.

Kody błędów

Kod błędu zostanie wyświetlony, jeśli wystąpi problem z czujnikiem wewnętrznym lub zewnętrznym. Jeśli tak się stanie, termostat wstrzyma nagrzewanie, dopóki nie zostanie usunięta przyczyna błędu.

Kod	Opis	Sugestia
E1	Błąd czujnika wewnętrznego	• Wyłącz zasilanie i skontaktuj się z działem pomocy technicznej lub innymi pracownikami zajmującymi się sprawami technicznymi.
E2	Błąd czujnika zewnętrznego	• Sprawdź połączenie czujnika zewnętrznego. • Wyłącz zasilanie i skontaktuj się z działem pomocy technicznej lub innymi pracownikami zajmującymi się sprawami technicznymi.

Konserwacja i czyszczenie

- Urządzenie nie wymaga konserwacji.
- Do przecierania tarczy używaj suchej, miękkiej i pozbawionej kłaczek szmatki. Nie używaj silnie działających środków czyszczących, gdyż może to spowodować przebarwienia.

→ Przed wycieraniem tarczy przedniej aktywuj blokadę klawiatury. Przypadkowe naciśnięcie klawiszy czujnika może spowodować niezamierzone ustawienia.

Utylizacja



Wszystkie urządzenia elektryczne i elektroniczne wprowadzane na rynek europejski muszą być oznaczone tym symbolem. Ten symbol oznacza, że po zakończeniu okresu użytkowania urządzenie to należy usunąć utylizować oddzielnie od niesortowanych odpadów komunalnych.

Każdy posiadacz użytego sprzętu jest zobowiązany do przekazania użytego sprzętu do selektywnego punktu zbiórki odrębnie od niesegregowanych odpadów komunalnych. Przed przekazaniem użytego sprzętu do punktu zbiórki użytkownicy końcowi są zobowiązani do wyjęcia zużytych baterii i akumulatorów, które nie są zabudowane w użytym sprzęcie, a także lamp, które można wyjąć ze zużytego sprzętu, nie niszcząc ich.

Dystrybutorzy urządzeń elektrycznych i elektronicznych są prawnie zobowiązani do nieodpłatnego odbioru użytego sprzętu. Conrad oferuje następujące **możliwości bezpłatnego zwrotu** (więcej informacji na naszej stronie internetowej):

- w naszych filiach Conrad
- w punktach zbiórki utworzonych przez Conrad
- w punktach zbiórki publiczno-prawnych zakładów utylizacji lub w systemach zbiórki utworzonych przez producentów i dystrybutorów w rozumieniu ElektroG (niemiecki system postępowania ze złomem elektrycznym i elektronicznym).

Użytkownik końcowy jest odpowiedzialny za usunięcie danych osobowych ze zużytego sprzętu przeznaczonego do utylizacji.

Należy pamiętać, że w krajach poza Niemcami mogą obowiązywać inne obowiązki dotyczące zwrotu i recyklingu zużytego sprzętu.

Dane techniczne

Napięcie/natężenie wejściowe.....	90–240 V/AC, 50/60 Hz
Maks. moc przełączania	3000 W (obciążenie czynne) 2000 W (obciążenie impedancyjne)
Obciążalność kontaktowa.....	16 A, 250 V
Kopia zapasowa pamięci.....	Przechowywanie w zamontowanym na stałe kondensatorze Czas: ok. 7 dni Ustawienia: < 10 lat

Montaż na powierzchni..... Wymiary obudowy tylnej: 60 mm, 80 mm

Dokładność wyświetlania..... 0,5°C

Czujnik..... 1 wewnętrzny, 1 zewnętrzny (czujka)

Czujnik zewnętrzny (czujka)..... NTC (10 k) 1%

Ochrona przed wnikaniem..... IP20

Rozmiar wyświetlacza (szer. x wys.)..... 63,8 x 51,6 mm

Warunki pracy/przechowywania... od 1 do 70, <85% wilg. wzgl. (bez kondensacji)

Długość przewodu czujki..... 2,5 m

Wymiary (szer. x wys. x gł.)..... 86 x 86 x 40 mm

Waga..... 170 g