

sygonix®

Ⓟ Instrukcja obsługi

**Stołowy oczyszczacz powietrza 35 W,
dla powierzchni 15–18 m², biały**

Nr zamówienia 2267649

Strona 2 - 15

CE

	Strona
1. Wstęp.....	3
2. Wyjaśnienie symboli	3
3. Zastosowanie zgodne z przeznaczeniem	3
4. Zawartość opakowania	3
5. Aktualne instrukcje obsługi	4
6. Wskazówki dotyczące bezpieczeństwa	4
a) Ogólne informacje	4
b) Wtyczka i kabel.....	5
c) Produkt	5
7. Elementy robocze	6
a) Oczyszczacz powietrza	6
b) Panel sterowania / wyświetlacz LED	7
c) Wskaźnik jakości powietrza.....	8
8. Wprowadzenie	8
9. Obsługa	10
a) Ogólne działanie	10
b) Tryb auto.....	10
c) Tryb uśpienia	11
d) Regulator czasowy	11
e) Wskaźnik filtra powietrza	11
f) Resetowanie wskaźnika / żywotności filtra powietrza	11
10. Konserwacja i czyszczenie	12
a) Oczyszczacz powietrza	12
b) Filtr.....	12
11. Wymiana filtra powietrza	13
12. Rozwiązywanie problemów	14
13. Utylizacja	15
14. Dane techniczne	15
a) Informacje ogólne	15
b) Filtr.....	15

1. Wstęp

Szanowny Kliencie,

Dziękujemy za zakup naszego produktu.

Wyrób ten jest zgodny z ustawowymi wymogami krajowymi i europejskimi.

Aby utrzymać ten stan i zapewnić bezpieczeństwo użytkowania, jako użytkownicy muszą Państwo przestrzegać niniejszych instrukcji obsługi!



Niniejsze instrukcje obsługi są częścią tego produktu. Zawierają ważne uwagi dotyczące przekazania do użytkowania oraz obsługi. Należy mieć to na uwadze w przypadku przekazywania produktu osobom trzecim. Instrukcje obsługi należy zachować w celu wykorzystania ich w przyszłości!

Potrzebujesz pomocy technicznej? Skontaktuj się z nami:

E-mail: bok@conrad.pl

Strona www: www.conrad.pl

Dane kontaktowe znajdują się na stronie kontakt: <https://www.conrad.pl/kontakt>

Dystrybucja Conrad Electronic Sp. z o.o. ul. Książnica 12, 31-637 Kraków, Polska

2. Wyjaśnienie symboli



Symbol pioruna w trójkącie jest używany, jeśli istnieje ryzyko dla zdrowia, np. z powodu porażenia prądem elektrycznym.



Symbol strzałki sygnalizuje specjalne informacje i wskazówki związane z obsługą.



Symbol z wykrzyknikiem w trójkącie służy do podkreślenia ważnych informacji w niniejszej instrukcji obsługi. Zawsze uważnie czytaj te informacje.



Urządzenie zostało zaprojektowane zgodnie z wymogami II klasy ochrony (wzmocniona lub podwójna izolacja, izolacja ochronna).



Należy bezwzględnie przestrzegać instrukcji użytkowania!

3. Zastosowanie zgodne z przeznaczeniem

Produkt jest przeznaczony do oczyszczania powietrza w warunkach domowych w normalnym trybie pracy.

Produkt przeznaczony jest wyłącznie do użytku w budynkach. Nie należy go używać poza budynkami. Należy bezwzględnie unikać kontaktu z wilgocią, na przykład w łazienkach.

Aby zachować bezpieczeństwo i przestrzegać użycia zgodnego z przeznaczeniem, produktu nie można przebudowywać i/lub modyfikować. Użycie produktu do celów, które nie zostały przewidziane przez producenta, może spowodować jego uszkodzenie. Ponadto nieprawidłowe użytkowanie może spowodować zwarcie, pożar, porażenie prądem elektrycznym lub inne zagrożenia. Dokładnie przeczytać instrukcję obsługi i przechowywać ją w bezpiecznym miejscu. Produkt można przekazywać osobom trzecim wyłącznie z dołączoną instrukcją obsługi.

Wszystkie nazwy firm i produktów są znakami handlowymi ich właścicieli. Wszystkie prawa zastrzeżone.

4. Zawartość opakowania

- Oczyszczacz powietrza
- Filtr powietrza (wstępnie zamontowany)
- Instrukcja obsługi

5. Aktualne instrukcje obsługi

Pobierz aktualne instrukcje obsługi poprzez link www.conrad.com/downloads lub zeskanuj przedstawiony kod QR. Postępować zgodnie z instrukcjami wyświetlanymi na stronie internetowej.



6. Wskazówki dotyczące bezpieczeństwa



Należy dokładnie przeczytać instrukcje obsługi i bezwzględnie przestrzegać informacji dotyczących bezpieczeństwa. Producent nie ponosi odpowiedzialności za zranienie lub zniszczenie mienia wynikające z ignorowania zaleceń dotyczących bezpieczeństwa i prawidłowego użytkowania, zamieszczonych w niniejszej instrukcji obsługi. W takich przypadkach wygasa rękojmia/gwarancja.

- Urządzenie nie może być używane przez osoby (w tym dzieci) o ograniczonych możliwościach fizycznych, sensorycznych lub umysłowych bądź bez doświadczenia i wiedzy, chyba że otrzymały nadzór i instrukcje.
- Nie należy zezwalać dzieciom na zabawę urządzeniem nawet pod nadzorem.
- Aby uniknąć zagrożenia, uszkodzony kabel zasilania może być wymieniony wyłącznie przez producenta, autoryzowany warsztat naprawczy lub osoby o podobnych kwalifikacjach.

a) Ogólne informacje

- Urządzenie nie jest zabawką. Należy przechowywać je w miejscu niedostępnym dla dzieci i zwierząt domowych.
- Nie wolno pozostawiać materiałów opakowaniowych bez nadzoru. Mogą one stanowić niebezpieczeństwo dla dzieci w przypadku wykorzystania ich do zabawy.
- Chronić urządzenie przed ekstremalnymi temperaturami, bezpośrednim światłem słonecznym, silnymi wstrząsami, wysoką wilgotnością, wilgocią, palnymi gazami, oparami i rozpuszczalnikami.
- Nie wolno poddawać produktu obciążeniom mechanicznym.
- Jeżeli nie ma możliwości bezpiecznego użytkowania produktu, należy zrezygnować z jego użycia i zabezpieczyć go przed przypadkowym użyciem. Nie można zagwarantować bezpiecznego użytkowania produktu, który:
 - nosi widoczne ślady uszkodzeń,
 - nie działa prawidłowo,
 - był przechowywany przez dłuższy czas w niekorzystnych warunkach lub
 - został poddany poważnym obciążeniom związanym z transportem.
- Z produktem należy obchodzić się ostrożnie. Wstrząsy, uderzenia lub upadek, nawet z niewielkiej wysokości, mogą spowodować uszkodzenie produktu.



- W przypadku jakichkolwiek wątpliwości dotyczących obsługi, bezpieczeństwa lub podłączania urządzenia należy skonsultować się ze specjalistą.
- Konserwacja, modyfikacje i naprawy powinny być wykonywane wyłącznie przez technika lub autoryzowane centrum serwisowe.
- W przypadku jakichkolwiek pytań, na które nie można odpowiedzieć na podstawie tej instrukcji obsługi, należy skontaktować się z naszym działem wsparcia lub pracownikiem technicznym.

b) Wtyczka i kabel

- Gniazdko zasilania musi znajdować się blisko urządzenia i być łatwo dostępne.
- Nigdy nie wyciągaj kabla z gniazdka sieciowego, ciągnąc za kabel. Kabel należy wyciągnąć, trzymając za przeznaczone do tego uchwyty.
- Odłączaj produkt od gniazda sieciowego, jeśli nie będzie używany przez dłuższy czas.
- Ze względów bezpieczeństwa, odłączaj kabel zasilania od gniazda sieciowego podczas burzy.
- Należy upewnić się, że kabel nie jest zgnieciony, zagięty, uszkodzony przez ostre krawędzie lub poddawany obciążeniom mechanicznym. Należy unikać nadmiernego obciążenia termicznego, wynikającego ze skrajnie niskich lub wysokich temperatur. Nie modyfikować kabla zasilania sieciowego. W przeciwnym razie kabel może ulec uszkodzeniu. Uszkodzony kabel może być przyczyną śmiertelnego porażenia prądem elektrycznym.
- Nie dotykaj kabla, jeśli jest uszkodzony. Najpierw należy odłączyć zasilanie od odpowiedniego gniazdka sieciowego (np. za pomocą odpowiedniego bezpiecznika), a następnie ostrożnie wyciągnąć z niego wtyczkę. Nigdy nie należy używać produktu, jeśli kabel zasilania sieciowego jest uszkodzony.
- Nigdy nie należy podłączać ani odłączać wtyczki mokrymi rękami.

c) Produkt

- Nie dopuszczać do kontaktu z wodą oraz używać z dala od miejsc wilgotnych.
- Unikać miejsc wewnątrz oczyszczacza, w których może gromadzić się wilgoć (takich jak miejsca o dużych wahaniami temperatury lub pod klimatyzatorem).
- Trzymać z dala od źródeł ciepła.
- Nie używać urządzenia w pobliżu urządzeń gazowych, grzewczych lub kominków.
- Nie umieszczać przedmiotów w żadnym z otworów oczyszczacza powietrza, chyba że w instrukcji załączono inaczej.
- Nie blokować wlotu i wylotu powietrza, np. umieszczając przedmioty na wylocie lub przed wlotem powietrza.
- Pozostawić co najmniej 40 cm wolnej przestrzeni nad urządzeniem i wokół niego.
- Nie umieszczać żadnych przedmiotów na urządzeniu.
- Przed rozpoczęciem konserwacji (np. wymiana filtra powietrza) odłączyć oczyszczacz powietrza od źródła zasilania.
- Urządzenie nie zastępuje prawidłowej wentylacji, regularnego odkurzania ani używania okapu lub wentylatora podczas gotowania.
- Używać tylko oryginalnych filtrów przeznaczonych dla tego urządzenia. Nie używać innych filtrów.

 **Ważne:** Nie używać oczyszczaczy powietrza z regulatorami prędkości zawierającymi elementy półprzewodnikowe (takimi jak ściemniacz).

7. Elementy robocze

a) Oczyszczacz powietrza

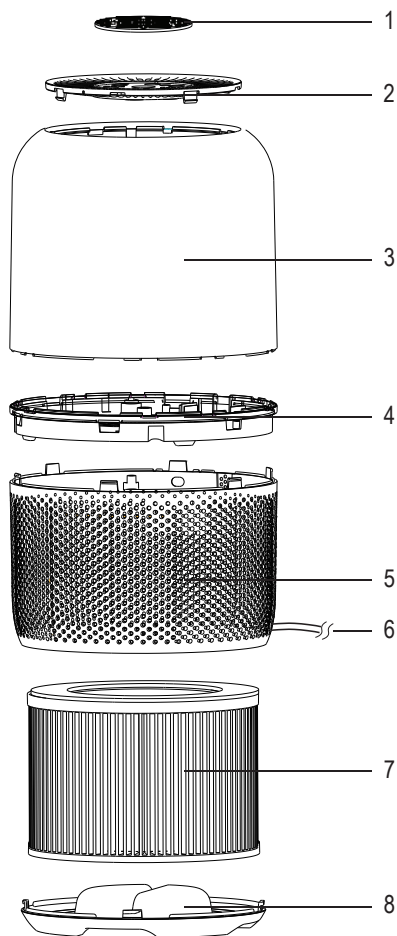

1 Panel sterowania /
wyświetlacz LED

2 Osłona wylotu

3 Górna część

4 Pierścień dekoracyjny /
silnik wentylatora

5 Dolna część





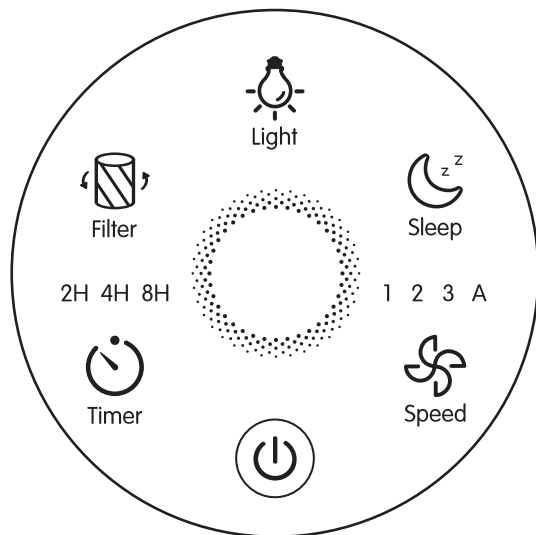

6 Kabel zasilania

7 Filtr kombinowany

8 Osłona podstawy





b) Panel sterowania / wyświetlacz LED



Ikona	Opis	Ikona	Opis
	Przycisk WŁ./WYŁ.		Przycisk sprawdzenia filtra / wskaźnik filtra Diody wskazują, że należy sprawdzić filtr powietrza
	Przycisk regulatora czasowego <ul style="list-style-type: none"> Ustawienie regulatora czasowego Wybór czasu na regulatorze czasowym: 2H, 4H, 8H 		Przycisk trybu uśpienia Włączenie trybu uśpienia
	Przycisk prędkości wentylatora Wybór prędkości wentylatora: 1 (niska), 2 (średnia), 3 (wysoka), A (automatyczna)		Przycisk diody <ul style="list-style-type: none"> Wyłączenie światła wyświetlacza Należy wcisnąć dowolny przycisk (z wyjątkiem ) , aby ponownie podświetlić wyświetlacz

c) Wskaźnik jakości powietrza

- Określa jakość powietrza za pomocą czujnika znajdującego się wewnątrz oczyszczacza.
- Po włączeniu wskaźnik świeci kolorem niebieskim i zmienia się w zależności od jakości powietrza.
- Czas wykrywania jakości powietrza przez oczyszczacz może wynosić do 30 sekund.

Kolor		Jakość powietrza	Ilość cząstek (ug/m ³)
	Niebieski	Bardzo dobra	0–50
	Zielony	Dobra	50–100
	Żółty	Średnia	100–150
	Czerwony	Zła	150+

8. Wprowadzenie



Jeśli oczyszczacz powietrza nie będzie używany przez dłuższy czas, zalecamy pozostawienie filtra w jego plastikowym opakowaniu do momentu ponownego użycia w celu utrzymania go w czystości.

1. Obrócić urządzenie górną w dół i postawić na miękkiej ściereczce, aby uniknąć zarysowania.
2. Obrócić osłonę podstawy w lewo z położenia **LOCK** na **OPEN**.

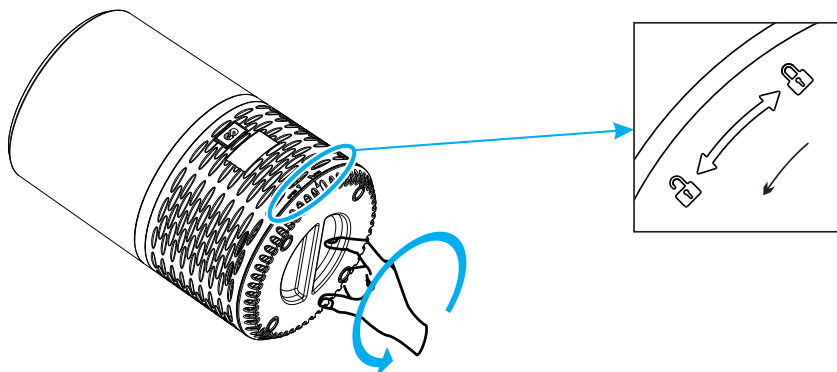

3. Zdjąć osłonę podstawy i wyjąć filtry kombinowane.
4. Wyjąć filtr z opakowania.

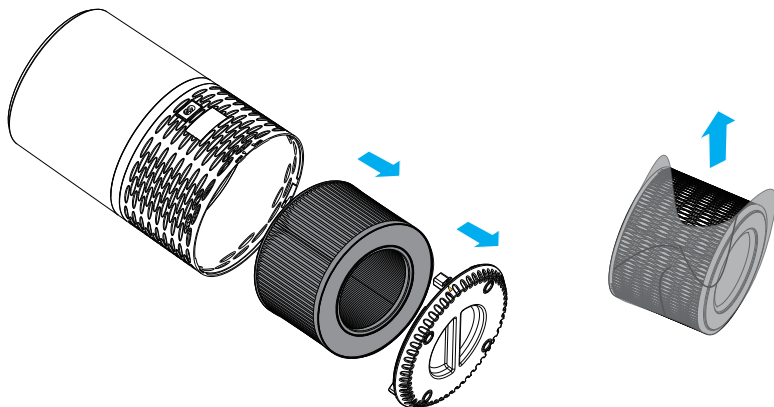

5. Włożyć filtr z powrotem do urządzenia. ⚠ Upewnij się, że strona z zawieszka skierowana jest w Twoim kierunku.

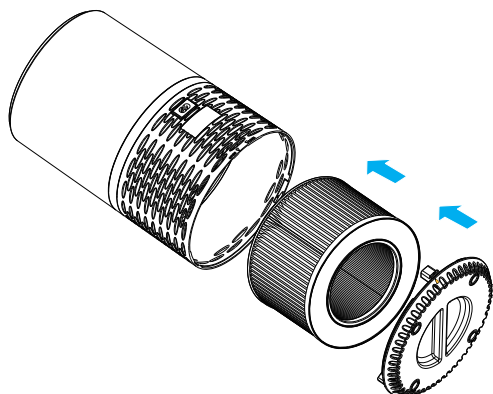

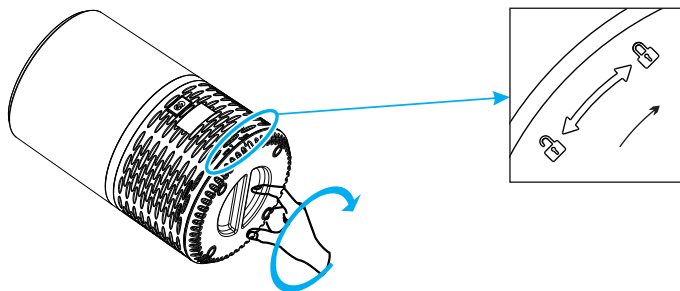

6. Obrócić osłonę podstawy w prawo z położenia **OPEN** na **LOCK**. Osłona znajdzie się na swoim miejscu po usłyszeniu kliknięcia.



9. Obsługa

a) Ogólne działanie

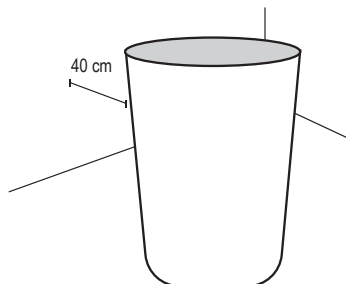

1. Ustawić oczyszczacz powietrza na twardej i równej powierzchni. Umieścić go w miejscu umożliwiającym zachowanie 40 cm wolnej przestrzeni z każdej strony.
2. Podłączyć wtyczkę do źródła zasilania.
3. Wcisnąć przycisk , aby WŁĄCZYĆ oczyszczacz powietrza. Wentylator oczyszczacza uruchomi się automatycznie.
4. Opcjonalnie wcisnąć , aby zmienić prędkość wentylatora. Można również wybrać tryb automatyczny, tryb uśpienia lub ustawić regulator czasowy.
 - Aby uzyskać najlepszą wydajność, przed użyciem niższej prędkości lub trybu automatycznego ustawić maksymalną prędkością na czas 15–20 minut.
 - Nie otwierać okien podczas pracy oczyszczacza.
5. Wcisnąć przycisk , aby WYŁĄCZYĆ oczyszczacz powietrza.
 - Oczyszczacz powietrza zapamięta zaprogramowane ustawienia po wyłączeniu i przywoła je po ponownym uruchomieniu.
 - Oczyszczacz powietrza nie przywoła poprzednich ustawień regulatora czasowego.







b) Tryb auto

W tym trybie wykorzystywany jest czujnik znajdujący się wewnątrz oczyszczacza powietrza służący do automatycznej regulacji prędkości wentylatora w zależności od jakości powietrza.



Na przykład przy złej jakości powietrza prędkość wentylatora zostanie automatycznie zwiększona.

- Wcisnąć kilkakrotnie przycisk , do momentu zapalenia się diody „A” (tryb automatyczny).
- Wcisnąć przycisk  lub , aby wyłączyć tryb automatyczny.



Kolor		Jakość powietrza	Prędkość wentylatora	Ilość cząstek (ug/m ³)
	Niebieski	Bardzo dobra	Sen	0–50
	Zielony	Dobra	1 (niska)	50–100
	Żółty	Średnia	2 (średnia)	100–150
	Czerwony	Zła	3 (wysoka)	150+

c) Tryb uśpienia

W trybie uśpienia wykorzystuje się najniższą możliwą prędkość wentylatora, co pozwala na zachowanie cichej pracy oczyszczacza. Jasność wszystkich wskaźników zostanie zredukowana o połowę.

- Wcisnąć przycisk , aby włączyć tryb uśpienia.
- Wcisnąć przycisk  lub , aby wyłączyć tryb uśpienia.

d) Regulator czasowy

- Wcisnąć kilkakrotnie przycisk , aby włączyć lub wyłączyć regulator czasowy lub wybrać jedną z opcji (2 godziny, 4 godziny, 8 godzin).
- Po zakończeniu odliczania czasu oczyszczacz zostanie automatycznie wyłączony.
- Wcisnąć przycisk , aby anulować ustawienie regulatora czasowego.



e) Wskaźnik filtra powietrza

- Zapalenie się  wskazuje, że należy wyczyścić lub wymienić filtr powietrza.
- Zobacz punkt „10. Konserwacja i czyszczenie” na stronie 12.

f) Resetowanie wskaźnika / żywotności filtra powietrza

Resetowanie żywotności filtra





Jeśli ikona  zapali się po wymianie filtra, należy zresetować żywotność filtra.

1. Podłączyć oczyszczacz powietrza do zasilania i wcisnąć przycisk , aby go włączyć.
2. Wcisnąć i przytrzymać przycisk  przez 3 sekundy do momentu, aż dioda  zgaśnie.

Twarde resetowanie żywotności filtra

W miejscach o wysokim poziomie zanieczyszczenia żywotność filtra może ulec znacznemu skróceniu. Filtry można wymieniać, nawet jeśli dioda filtra się nie świeci.

Po dokonaniu wymiany filtra należy wykonać twarde resetowanie zgodnie z poniższymi instrukcjami:

1. W trybie czuwania, gdy oczyszczacz powietrza jest podłączony do sieci, a zasilanie jest wyłączone, wcisnąć i przytrzymać przycisk  przez 3 sekundy do momentu zapalenia się ikony .
2. Ponownie wcisnąć i przytrzymać przycisk  przez 3 sekundy do momentu, aż dioda  zgaśnie.

10. Konserwacja i czyszczenie



Nie używać żadnych agresywnych środków czyszczących. Nie przecierać alkoholem ani innymi rozpuszczalnikami chemicznymi, gdyż może to spowodować uszkodzenie obudowy i nieprawidłowe działanie produktu.

Przed czyszczeniem odłączyć produkt od zasilania.

a) Oczyszczacz powietrza

- Wytrzeć zewnętrzną część oczyszczacza powietrza suchą ściereczką niezawierającą włókien.
- Nie czyścić urządzenia wodą ani żadnym innym płynem, aby nie dopuścić do porażenia prądem.

b) Filtr

- Czyścić filtr od zewnętrznej strony i obudowę od wewnętrznej strony miękką szczotką lub odkurzaczem raz w miesiącu, aby zapobiec gromadzeniu się włosów i kurzu.

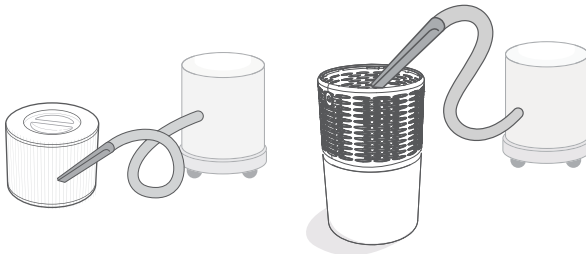

- Nie czyścić filtra wodą ani żadnym innym płynem.
- ⚠ Po zakończeniu czyszczenia konieczna może być wymiana filtra w przypadku:
 - głośniejszej pracy;
 - zmniejszonego przepływu powietrza;
 - specyficznego zapachu;
 - widocznego zatkania.

➔ Zobacz punkt „11. Wymiana filtra powietrza” na stronie 13.

11. Wymiana filtra powietrza

Wymiana filtra powietrza może być konieczna co 6–8 miesięcy (wcześniej lub później) w zależności od częstotliwości używania i stopnia zanieczyszczenia środowiska.

Oznaki zużycia filtra:

- głośna praca, podczas gdy oczyszczacz jest włączony;
- zmniejszonego przepływu powietrza;
- specyficzny zapach;
- widoczne zatkanie.

2. Obrócić osłonę podstawy w lewo z położenia **LOCK** na **OPEN**.

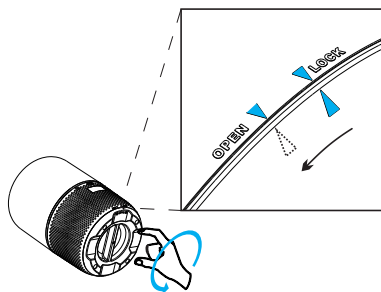

5. Rozpakować nowy filtr powietrza i umieścić go w obudowie.

→ Zachować worek w celu przechowywania w przyszłości / utylizacji filtrów.

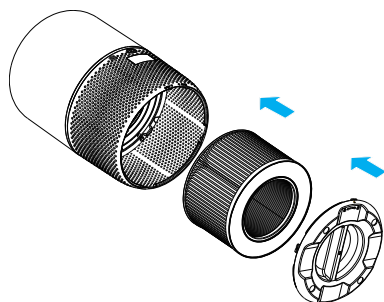

1. Wyłączyć oczyszczacz powietrza i odłączyć go od zasilania, a następnie zdjąć osłonę filtra.

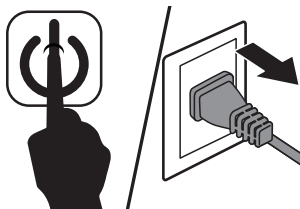

3. Wyjąć zużyty filtr powietrza i poddać go utylizacji zgodnie z obowiązującymi zasadami.

4. Pozbyć się resztek kurzu i zabrudzeń z wnętrza obudowy za pomocą odkurzacza.

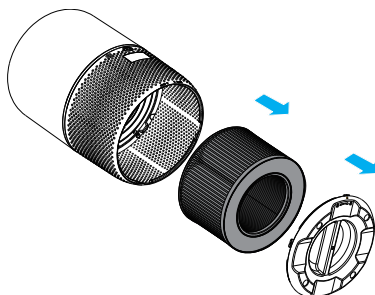



6. Obrócić osłonę podstawy w prawo z położenia **OPEN** na **LOCK**.

7. Podłączyć oczyszczacz powietrza do zasilania.

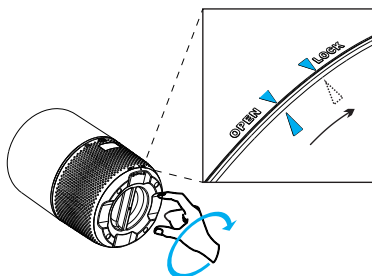
8. Zresetować filtr. Patrz „f) Resetowanie wskaźnika / żywotności filtra powietrza” na stronie 11.



12. Rozwiązywanie problemów

Problem	Proponowane rozwiązania
Oczyszczacz powietrza nie włącza się lub nie reaguje na przyciski sterujące.	<ul style="list-style-type: none"> • Podłączyć oczyszczacz powietrza do sieci lub do innego źródła zasilania. • Sprawdzić, czy przewód zasilający nie jest uszkodzony. • Sprawdzić, czy osłona filtra jest założona w taki sposób, aby wyłącznik bezpieczeństwa był aktywny. Patrz „8. Wprowadzenie” na stronie 8.
Oczyszczacz powietrza wydaje nietypowe dźwięki, gdy wentylator jest włączony.	<ul style="list-style-type: none"> • Upewnić się, że filtr powietrza jest prawidłowo zainstalowany. Patrz „8. Wprowadzenie” na stronie 8. • Wcisnąć , aby zwiększyć prędkość wentylatora. • Oczyszczacz powietrza może być uszkodzony lub wewnątrz znajduje się ciało obce. Przerwać korzystanie z oczyszczacza powietrza i skontaktować się z działem pomocy technicznej. Nie otwierać oczyszczacza. • Wymienić filtr powietrza. Patrz „11. Wymiana filtra powietrza” na stronie 13.
Znacznie ograniczony przepływ powietrza	<ul style="list-style-type: none"> • Sprawdzić, czy filtr został wyciągnięty z opakowania. • Wymienić filtr powietrza. Patrz „11. Wymiana filtra powietrza” na stronie 13. • Sprawdzić, czy z każdej strony urządzenia jest wystarczająca ilość wolnej przestrzeni (≥ 40 cm).
Słaba wydajność oczyszczania powietrza.	<ul style="list-style-type: none"> • Upewnić się, że wloty i wyloty powietrza są wolne od przedmiotów mogących być przyczyną ich niedrożności. • Upewnić się, że filtr powietrza jest prawidłowo zainstalowany. Patrz „8. Wprowadzenie” na stronie 8. • Upewnić się, że oczyszczacz pracuje w pomieszczeniu o powierzchni nieprzekraczającej wielkości, dla której może on zapewnić odpowiednią wydajność. W większych pomieszczeniach oczyszczacz powietrza może nie działać prawidłowo. • Wymienić filtr powietrza. Patrz „11. Wymiana filtra powietrza” na stronie 13.
Oczyszczacz powietrza wydziela nieprzyjemny zapach.	<ul style="list-style-type: none"> • Upewnić się, że oczyszczacz powietrza znajduje się w pomieszczeniu, w którym wilgotność względna wynosi $< 85\%$ wilg. wzgl.. Wyższy poziom wilgotności może prowadzić do rozwoju pleśni na filtrze powietrza. • Wymienić filtr powietrza. Patrz „11. Wymiana filtra powietrza” na stronie 13.
 nadal się świeci po wymianie filtra powietrza.	<ul style="list-style-type: none"> • Zresetować wskaźnik filtra powietrza . Patrz „f) Resetowanie wskaźnika / żywotności filtra powietrza” na stronie 11.

13. Utylizacja



Urządzenia elektroniczne mogą być poddane recyklingowi i nie zaliczają się do odpadów z gospodarstw domowych. Po zakończeniu eksploatacji produkt należy zutylizować zgodnie z obowiązującymi przepisami prawnymi.

W ten sposób użytkownik spełnia wymogi prawne i ma swój wkład w ochronę środowiska.

14. Dane techniczne

a) Informacje ogólne

Napięcie/natężenie wejściowe.....	230 V AC, 50/60 Hz
Pobór mocy	maks. 40 W
Pobór mocy w trybie czuwania	< 0,5 W
Klasa ochronności	II
Czujnik kurzu	tak
Prędkość wentylatora	3 poziomy
Poziom hałasu	28–52 dB
Żywotność filtra.....	ok. 6–8 miesięcy*
	*w zależności od częstotliwości użytkowania i warunków pracy
Sugerowana powierzchnia pomieszczenia.....	15–18 m ²
CADR(wskaźnik czystości dostarczanego powietrza)....	150 m ³ /h
Warunki eksploatacji.....	od 5°C do +45°C, 25–85% wilg. wzgl. (bez kondensacji)
Warunki przechowywania	od 5°C do +75°C, 25–85% wilg. wzgl. (bez kondensacji)
Wymiary (dł. × szer.).....	330 × 215 mm
Waga	2,9 kg

b) Filtr

Rodzaj

filtr HEPA + filtr z węglem aktywnym + filtr wstępny

© PL Publikacja opracowana przez firmę Conrad Electronic SE, Klaus-Conrad-Str. 1, D-92240 Hirschau (www.conrad.com).

Wszystkie prawa, włączając w to tłumaczenie, zastrzeżone. Reprodukowanie w jakiegokolwiek formie, kopiowanie, tworzenie mikrofilmów lub przechowywanie za pomocą urządzeń elektronicznych do przetwarzania danych jest zabronione bez pisemnej zgody wydawcy. Przedrukowywanie, także częściowe, jest zabronione. Publikacja ta odzwierciedla stan techniczny urządzeń w momencie druku.

Copyright 2020 by Conrad Electronic SE.