

INSTRUKCJA OBSŁUGI

Nr produktu 002333001

**Radio internetowe z odtwarzaczem CD
Reflexion HRA19INT/GR, DAB, DAB+,
Internet, FM, z pilotem, szary**

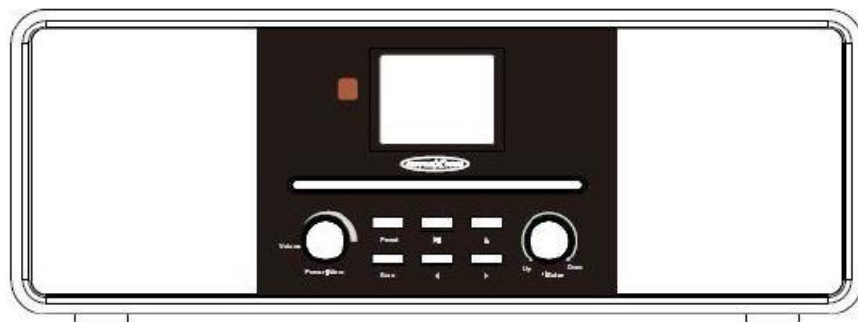



INSTRUKCJE BEZPIECZEŃSTWA

Każde użycie inne niż opisane w niniejszej instrukcji może spowodować uszkodzenie urządzenia, możliwe obrażenia ciała i wyłączenie gwarancji. Dlatego konieczne jest uważne przeczytanie instrukcji obsługi, aby zapoznać się z funkcjami i obsługą urządzenia.

Zachowaj instrukcję obsługi do wykorzystania w przyszłości.

Przestrzegaj instrukcji bezpieczeństwa umieszczonych z tyłu urządzenia.



- Ostrzeżenie, aby zapobiec porażeniu prądem. Nie zdejmuj żadnych osłon. W urządzeniu nie ma części, które mogą być naprawiane przez użytkownika. Oddaj urządzenie do serwisu wykwalifikowanemu personelowi.



- Ten symbol wskazuje ważne instrukcje dotyczące obsługi / konserwacji tego urządzenia w instrukcji obsługi.



- Ten symbol wskazuje na niebezpieczeństwo porażenia prądem elektrycznym z powodu napięcia zagrażającego życiu w tym urządzeniu.

Postępuj zgodnie z poniższymi instrukcjami:

- Nie używaj tego urządzenia w pobliżu wody.
- Do czyszczenia użyj lekko zwilżonej szmatki.
- Nie zakrywaj żadnych otworów wentylacyjnych.
- Uważaj, aby nie przycisnąć ani nie biegać wokół przewodu zasilającego.
- Unikaj prowadzenia przewodu zasilającego po ostrych krawędziach.
- Odłączaj urządzenie od sieci podczas burzy lub dłuższego nieużywania.



Należy uważać, aby nie narażać urządzenia na deszcz lub wilgoć, aby zmniejszyć ryzyko pożaru lub porażenia prądem. Chroń urządzenie przed rozbryzgami i kapiącą wodą oraz nie stawiaj na nim przedmiotów wypełnionych cieczą.

Uwaga:

Nie umieszczaj otwartych źródeł ciepła (piecyków, świec itp.) W pobliżu lub na urządzeniu. To urządzenie jest zgodne ze wszystkimi obowiązującymi przepisami bezpieczeństwa. Poniższe wskazówki dotyczące bezpieczeństwa mają na celu ochronę użytkownika przed lekkomyślnym użytkowaniem i wynikającymi z tego niebezpieczeństwami.

- Po włączeniu urządzenie nagrzewa się. Aby uniknąć przegrzania, nigdy nie kładź na urządzeniu pokrowców, takich jak koce.
- Nigdy nie blokuj otworów wentylacyjnych urządzenia.
- Nigdy nie umieszczaj urządzenia w pobliżu źródeł ciepła. Może to spowodować uszkodzenie urządzenia i przewodów połączeniowych.
- Unikaj bezpośredniego światła słonecznego na urządzenie.
- Ustawiając urządzenie na półce lub w innym miejscu, zachowaj odległość 5 cm (2 ") od otoczenia.
- Utrzymuj wodę i wilgoć z dala od urządzenia.
- Nie używaj urządzenia w wilgotnym lub mokrym otoczeniu, takim jak łazienka, łazienka parowa lub w pobliżu basenu.
- Nie używaj urządzenia, jeśli może nastąpić kondensacja wilgoci.
- Ustawiać urządzenie tylko na twardych i równych powierzchniach. W przeciwnym razie urządzenie może spaść, powodując uszkodzenia i obrażenia.
- Wtyczka sieciowa lub wtyczka urządzenia służą do odłączania urządzenia od sieci i muszą być przez cały czas łatwo dostępne.
- Urządzenie można podłączać tylko do takiego źródła zasilania, które odpowiada zasilaniu odpowiadającemu tabliczce znamionowej znajdującej się z tyłu urządzenia.
- Nigdy nie podłączaj urządzenia do innego źródła zasilania.
- Używając urządzenia z wieloma gniazdami, unikaj podłączania zbyt wielu urządzeń, aby zapobiec przeciążeniu i możliwemu uszkodzeniu podłączonych urządzeń.
- Trzymaj gryzonie z dala od urządzenia i przewodów połączeniowych. Urządzenie może ulec uszkodzeniu i spowodować obrażenia.
- Wyjąć wtyczkę przewodu zasilającego z gniazda sieciowego. Nigdy nie ciągnij za sam przewód zasilający, ponieważ może to spowodować uszkodzenie i możliwe obrażenia.
- Ustaw urządzenie tak, aby nikt nie mógł potknąć się o przewód zasilający.
- Aby uniknąć obrażeń, uważaj, aby nie dosięgnąć ani nie wyciągnąć przewodu zasilającego od małego dziecka.

UWAGA:

- Nie należy zdejmować plomb zabezpieczających i nigdy nie otwierać urządzenia. Wyklucza to gwarancję. Wewnątrz urządzenia nie ma żadnych elementów nadających się do użytku lub

konserwacji. Urządzenie może być serwisowane tylko przez producenta w ramach roszczeń gwarancyjnych.

- Wszelkie naprawy mogą być wykonywane wyłącznie przez wykwalifikowany personel.
- Nigdy nie otwieraj urządzenia. Naprawy niewykonane przez wykwalifikowany personel mogą być przyczyną ewentualnych uszkodzeń.
- Płyny, które dostały się do urządzenia, mogą spowodować poważne uszkodzenia. Wyłącz urządzenie i odłącz je od sieci. Natychmiast skontaktuj się ze sprzedawcą lub obsługą klienta.

Ostrzeżenie dotyczące słuchawek

Głośne słuchanie muzyki może prowadzić do trwałej utraty słuchu. Dlatego nie ustawiaj zbyt dużego poziomu głośności. Szczególnie w przypadku dłuższej przyjemności z muzyki.

WSKAZÓWKI BEZPIECZEŃSTWA AKUMULATORY

Podczas korzystania z baterii w tym urządzeniu należy przestrzegać następujących środków ostrożności:

1. Używaj tylko określonego rozmiaru i typu baterii.
2. Podczas wkładania baterii zwróć uwagę na prawidłową biegunowość, zgodnie z oznaczeniami w komorze baterii.
3. Nigdy nie mieszaj razem różnych typów baterii (na przykład baterii alkalicznych i litowo-jonowych).
4. Nie wrzucaj baterii do ognia, grozi to wybuchem.
5. Nie próbuj ładować baterii, mogą się przegrzać, przeciekać i wybuchnąć. Istnieje ryzyko obrażeń.
6. Nieprawidłowo włożone baterie mogą spowodować wyciek, uszkodzenie urządzenia i obrażenia.
7. Przed zainstalowaniem baterii oczyść styki baterii oraz styki urządzenia.

Informacje dotyczące utylizacji

a) Produkt



Urządzenie elektroniczne są odpadami do recyklingu i nie wolno wyrzucać ich z odpadami gospodarstwa domowego. Pod koniec okresu eksploatacji, dokonaj utylizacji produktu zgodnie z odpowiednimi przepisami ustawowymi. Wyjmij włożony akumulator i dokonaj jego utylizacji oddzielnie

b) Akumulatory



Ty jako użytkownik końcowy jesteś zobowiązany przez prawo (rozporządzenie dotyczące baterii i akumulatorów) aby zwrócić wszystkie zużyte akumulatory i baterie.

Pozbywanie się tych elementów w odpadach domowych jest prawnie zabronione.

Zanieczyszczone akumulatory są oznaczone tym symbolem, aby wskazać, że unieszkodliwianie odpadów w domowych jest zabronione. Oznaczenia dla metali ciężkich są następujące: Cd = kadm, Hg = rtęć, Pb = ołów (nazwa znajduje się na akumulatorach, na przykład pod symbolem kosza na śmieci po lewej stronie).



PRZYCISKI STERUJĄCE I ZŁĄCZA (przód)

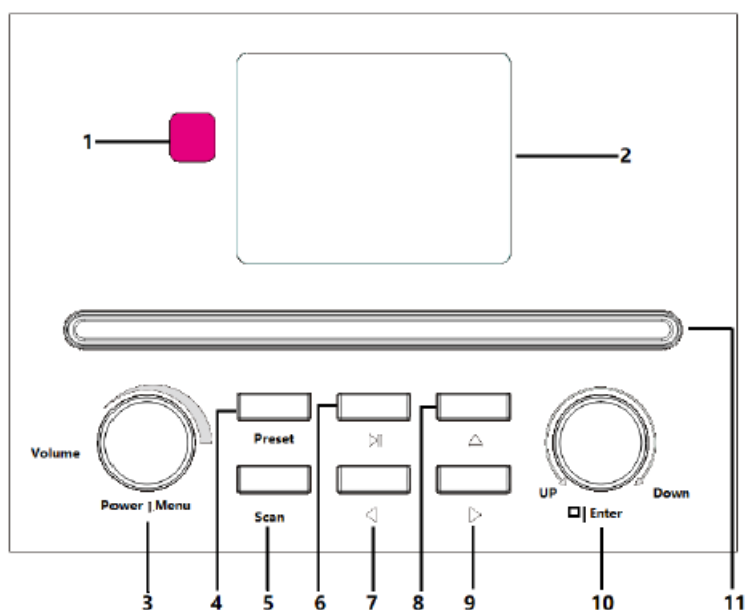

1. Odbiornik pilota
2. Wyświetlacz TFT LCD
3. Zasilanie / Menu / Głośność
4. Przycisk Preset
5. Przycisk skanowania
6. Przycisk Play / Pause (odtworzenia / pauzy)
7. Przycisk ◀ (odtworzenie w lewo / poprzednia)
8. Przycisk ▲ Wsuń (Otwórz / Zamknij tacę CD)
9. Przycisk ▶ (Prawo / następne odtwarzanie)
10. Przycisk W górę / W dół / Stop / Enter

11. Taca CD

Przyciski STERUJĄCE I ZŁĄCZA (TYŁ)

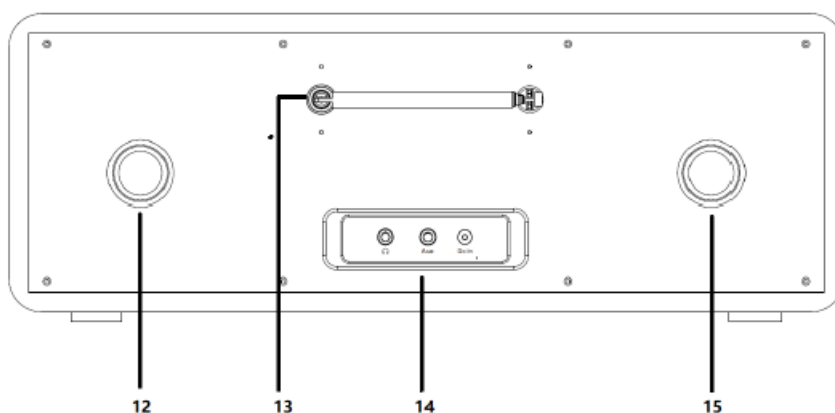

12. Otwór wentylacyjny







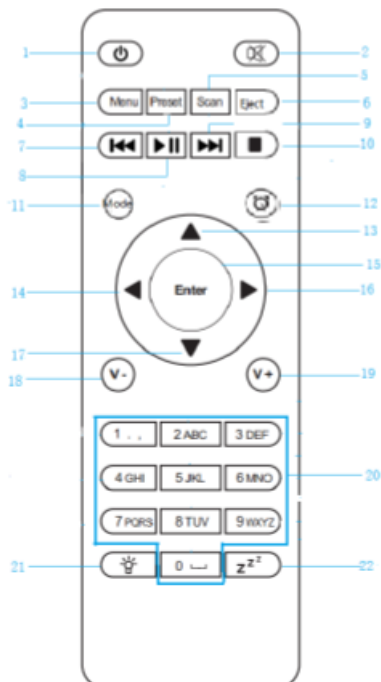

13. Antena

14. Gniazdo słuchawkowe / Aux In / DC

15. Otwór odpowietrzający

PILOT ZDALNEGO STEROWANIA



1. Przycisk czuwania (wł. / Wyt.) 
2. Przycisk (Mute On / Off) (ściszenia / włączenia / wyłączenia) 
3. Przycisk menu
4. Przycisk Preset (ustawienia predefiniowane)
5. Przycisk skanowania
6. Przycisk wysuwania
7. Przycisk 
8. Przycisk 
9. Przycisk 
10. Przycisk 
11. Przycisk trybu
12. Przycisk alarmu 
13. Przycisk ▲ (w górę)
14. Przycisk ◀ (w lewo)
15. Przycisk Enter
16. Przycisk ▶ (w prawo)
17. Przycisk ▼ (w dół)
18. Przycisk V- (zmniejszanie głośności)
19. Przycisk V+ (zwiększanie głośności)
20. 0-9 (klawisze numeryczne)
21. Przycisk ściemniacza 
22. Przycisk uśpienia 

INSTRUKCJA OBSŁUGI

Żądanie sieciowe



Przed użyciem urządzenia HRA19INT należy postępować zgodnie z poniższymi instrukcjami. Nawiąż połączenie bezprzewodowe przez WiFi z bezprzewodowym punktem dostępowym, routerem lub innym urządzeniem sieciowym, aby ustanowić połączenie internetowe dla urządzenia.

- Urządzenie obsługuje następujące standardy sieciowe:

WiFi (802.11b / g / n).

- Aby odtwarzać multimedia w sieci, odtwarzacz musi np. (Komputer / smartfon) znajdować się w tej samej sieci.

IKONY NA WYŚWIETLACZU

- Połączenie zostało nawiązane 
- Tryb AUX 
- Brak połączenia Wi-Fi 
- Głośnik wyciszony 
- Nawiązano połączenie Wi-Fi 
- Wyszukaj 
- Radio FM: Mono 
- Alarm włączony 
- Radio FM: Stereo 
- Internetowa stacja radiowa (zaprogramowana) 
- Radio FM 
- Zapisana stacja radiowa FM 

1. PIERWSZE KROKI INSTALACJA BATERII (ZDALNE STEROWANIE)

UWAGA:

Baterie nie są dołączone.

1. Naciśnij zaczep na drzwiczkach baterii i unieś pokrywę baterii.
2. Włóż dwie baterie AAA do komory baterii (patrz ilustracja) i zwróć uwagę na oznaczenia biegunów w komorze baterii.



3. Wciśnij pokrywę baterii z powrotem na baterie.

Dostawa



- Radio HRA19INT
- Zasilacz
- Pilot
- Instrukcja obsługi

Po otrzymaniu urządzenia należy sprawdzić kompletność i funkcjonalność opakowania. Jeśli zawartość opakowania nie jest kompletna lub uszkodzona, natychmiast skontaktuj się ze sprzedawcą.

PRZYGOTOWANIE SIECI

W przypadku połączenia sieciowego W-LAN:

1. W przypadku połączenia bezprzewodowego sprawdź lampkę bezprzewodowego punktu dostępowego lub routera. Informacje o urządzeniu można znaleźć w odpowiednich instrukcjach obsługi urządzeń.
2. Podłącz zasilacz z tyłu HRA19INT i podłącz go do gniazda DC IN.
3. Gdy urządzenie zostanie włączone po raz pierwszy, zostanie wyświetlony monit o ustawienie języka i konfiguracji sieci.



Uwaga:

- Wi-Fi umożliwia przesyłanie danych na krótkie odległości w promieniu 20 metrów bez konieczności okablowania między urządzeniami. Ściany lub komórki mogą zmniejszyć siłę połączenia Wi-Fi.
- Dlatego spróbuj zlokalizować HRA19INT i / lub punkt dostępowy w powyższej odległości i omijaj przeszkody między dwoma urządzeniami.

2. PIERWSZA INSTALACJA



Wybierz żądany język i naciśnij ENTER.

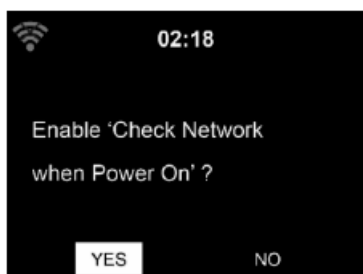

Włącz lub wyłącz sprawdzanie ustawień sieciowych przy uruchamianiu urządzenia.

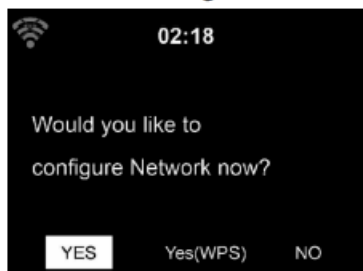

Wybierz typ konfiguracji Wi-Fi.

Tak: rozpocznij konfigurację Wi-Fi.

Tak (WPS): tylko dla routerów WPS.

Nie: Pomiń ustawienie.

Jeśli potwierdzisz Tak za pomocą klawisza Enter, urządzenie rozpocznie wyszukiwanie dostępnych sieci i wyświetli je na wyświetlaczu.

1. Wybierz swoją sieć i potwierdź wpis przyciskiem „ENTER”.
2. Wprowadź hasło sieciowe. Potwierdź wpis klawiszem „ENTER”.
3. Łączenie się z siecią może zająć kilka sekund.
4. Pierwsza instalacja została zakończona. Jesteś teraz w menu głównym.

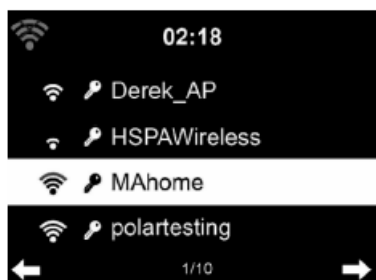

Połącz urządzenie z siecią

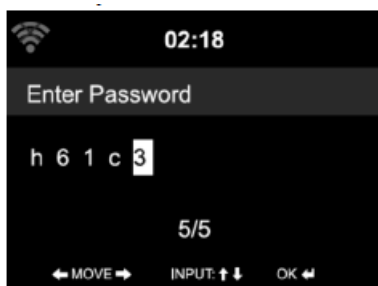

Wprowadzenie hasła (urządzenie)

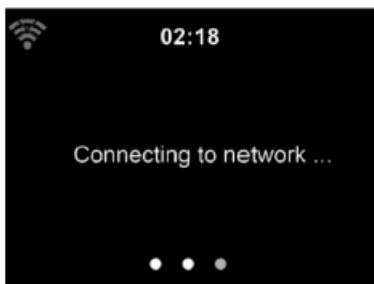

Połącz się z siecią

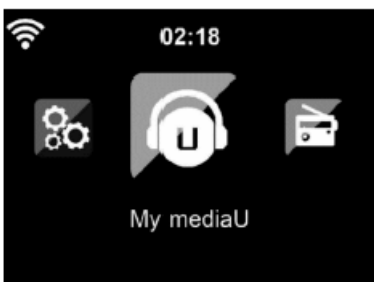

Menu główne

Uwaga:

- Liczba pasków na ikonie WLAN przed nazwą sieci (SSID) wskazuje względną siłę sygnału sieci.
- Symbol klucza wskazuje, że sieć jest chroniona hasłem.
- Jeśli urządzenie nie może znaleźć sieci bezprzewodowych, żadne sieci bezprzewodowe nie zostaną wyświetlone. W razie potrzeby zmień lokalizację i sprawdź router bezprzewodowy.
- Identyfikator SSID punktu dostępowego można znaleźć w konfiguracji punktu dostępu (routera).

3. PODŁĄCZ URZĄDZENIE DO SIECI

1. Wybierz swoją sieć i potwierdź klawiszem [ENTER].
2. Jeśli Twoja sieć WLAN jest chroniona hasłem, zostaniesz poproszony o wprowadzenie hasła.
3. Wprowadź hasło za pomocą przycisków na urządzeniu lub cyfr i liter na pilocie.

WPROWADZANIE HASŁA (URZĄDZENIE)

1. Za pomocą przycisków [▲ / ▼] wybierz cyfry, litery lub znaki specjalne.
2. Za pomocą przycisków [◀ / ▶] przejdź do następnej lub poprzedniej kolumny.
3. Jeśli wprowadziłeś hasło całkowicie, naciśnij klawisz [ENTER], aby potwierdzić wprowadzenie.
4. Urządzenie połączy się teraz z siecią Wi-Fi.

UWAGA:

- Podczas wpisywania hasła zwróć uwagę na użycie wielkich i małych liter.

Wprowadzanie Hasła (pilot zdalnego sterowania)

4. Kursor wyświetla bieżące pole wprowadzania.
5. Naciśnij kilkakrotnie odpowiedni klawisz numeryczny.

0: (Usuń wpis)

1: (Spacja) @! " # \$ % & () * ' + - { \ | } < > ?

2: A B C a b c

3: D E F d e f

4: G H I g h i

5: J K L j k l

6: M N O m n o

7: P Q R S p q r s

8: T U V t u v

9: W X Y Z w x y z

◀ / ▶: poprzedni / następny

▲ / ▼: w górę, w dół

ENTER: Potwierdź wpis

4. WŁĄCZANIE / GOTOWOŚĆ URZĄDZENIA

Naciśnij przycisk „STANDBY” , aby przejść do trybu czuwania. Wyświetlacz w trybie gotowości zawiera następujące informacje:



Czas / Data / Alarm

- Jeśli skonfigurowałeś połączenie sieciowe i ponownie włączysz HRA19INT, HRA19INT automatycznie połączy się z siecią.
- Jeśli chcesz zmienić sieć, przejdź do ustawień sieci i dostosuj ustawienie.
- Przekręć przycisk W GÓRĘ / W DÓŁ w trybie gotowości, aby wyświetlić różne ekrany.
- Obróć pokrętko „VOL” lub naciśnij przycisk VOL- / VOL + na pilocie, aby wyregulować głośność.

5. GŁÓWNE MENU

Jeśli uruchomisz urządzenie, automatycznie przejdziesz do menu głównego. W menu dostępne są następujące opcje:

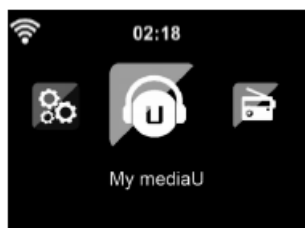

Radio internetowe / Media Center / FM / DAB + / CD / Centrum informacyjne / AUX / Bluetooth / Konfiguracja / Radio lokalne

7. My MediaU

Dostęp do stałej stacji radiowej za pośrednictwem aplikacji (PC).

8. Radio internetowe

Dostęp do stacji radiowych na całym świecie.

9. Media Center

Dostęp do urządzeń UPnP za pośrednictwem oprogramowania do przesyłania strumieniowego.

10. FM

Dostęp do lokalnych stacji radiowych FM.

11. DAB / DAB +

Dostęp do lokalnych stacji radiowych DAB / DAB +.

12. CD

Dostęp do odtwarzania płyt CD.

8. Centrum informacyjne

Dostęp do informacji pogodowych, finansowych i systemowych.

12. AUX

Dostęp do podłączonego zewnętrznego urządzenia AUX.

13. Bluetooth

Dostęp za pomocą urządzenia podłączonego przez Bluetooth.

14. Konfiguracja

Dostęp do ustawień urządzenia.

15. Stacje Lokalne

Dostęp do lokalnych internetowych stacji radiowych.

6. PRZYGOTOWANIE DO TRANSMISJI MUZYCZNEJ

- HRA19INT to domyślna nazwa urządzenia dla DLNA. Możesz zmienić jego nazwę, jak chcesz.
- Poniżej opisano, jak skonfigurować funkcję przesyłania strumieniowego multimediiów z komputera lub innego serwera multimediiów.
- Przeczytaj instrukcje oprogramowania lub aplikacji używanej do strumieniowego przesyłania muzyki.
- Upewnij się, że pliki muzyczne są w formacie MP3, WMA, WAV lub AAC, aby przesyłać strumieniowo muzykę do HRA19INT.
- Aby uzyskać szczegółowe informacje na temat sterowania HRA19INT w celu odtwarzania muzyki, patrz Rozdział 5.7.

UPnP

Aby cieszyć się przesyłaniem strumieniowym muzyki z komputera, musisz wykonać następujące czynności na komputerze:

1. Podłącz komputer do sieci.
2. Upewnij się, że HRA19INT jest włączony i podłączony do tej samej sieci.
3. Otwórz platformę UPnP Windows Media Player (11 lub nowszy).
4. Alternatywnie można użyć innych platform lub serwerów, takich jak Windows Media Connection.

Poniższy przykład konfiguracji przedstawia połączenie w systemie Windows XP i Windows Media Player w wersji 11.



Uwolnij swoje multimedia dla HRA19INT.

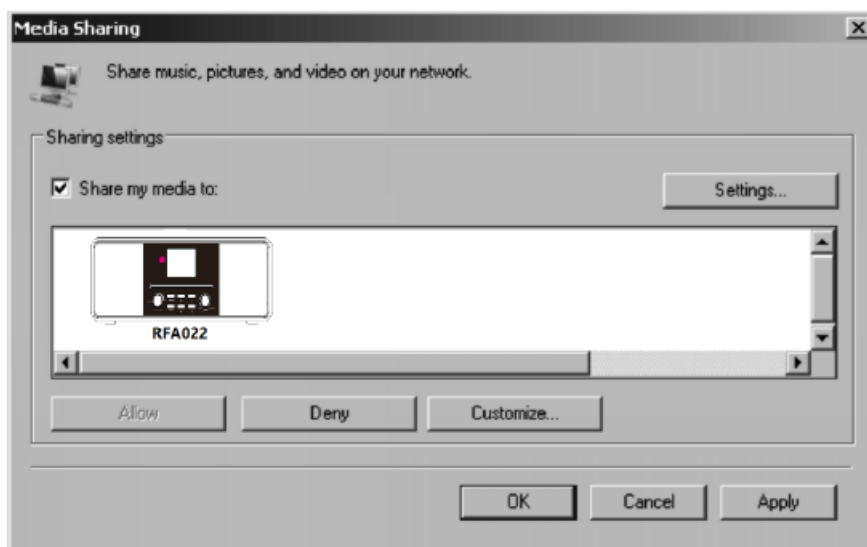

Dodaj pliki audio i foldery, które chcesz udostępnić HRA19INT do Media Library.

Możesz także przesyłać strumieniowo muzykę z innych serwerów muzycznych. Na przykład smartfon (platforma Android):

1. Podłącz telefon komórkowy do sieci.
2. Znajdź i zainstaluj aplikację do udostępniania muzyki z Google Play.
3. Dodaj pliki audio z telefonu komórkowego, które chcesz udostępnić.
4. Po skonfigurowaniu serwera współdzielonego wybierz muzykę i steruj odtwarzaniem w HRA19INT (patrz rozdział 5.7).

FUNKCJA DLNA

Oprócz UPnP, HRA19INT obsługuje funkcję DLNA. Udostępniaj pliki muzyczne z komputera PC lub telefonu z systemem Android i steruj odtwarzaniem muzyki z HRA19INT na komputer PC, telefon z systemem Android lub iPhone / iPod. (Nie jest konieczne sterowanie odtwarzaniem za pomocą HRA19INT).

W przypadku funkcji DLNA w systemie Windows 7 i Windows Media Player w wersji 12 należy wprowadzić następujące ustawienia:

1. Najpierw umieść nośnik na swoim komputerze dla HRA19INT.

Choose media streaming options for computers and devices

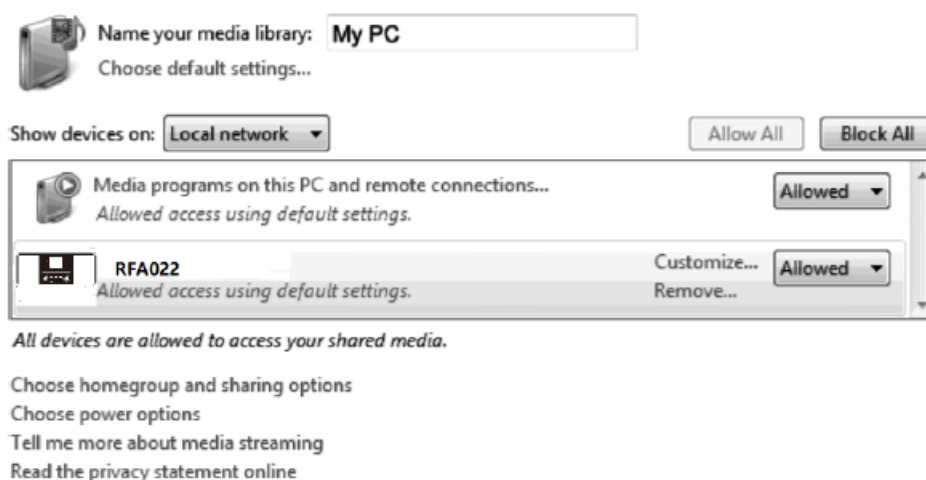

Panel sterowania> Sieć i Internet> Centrum sieci i udostępniania> Opcje przesyłania strumieniowego multimedialnych.



Otwórz program Windows Media Player, aby umożliwić zdalne sterowanie odtwarzaczem.



Kliknij prawym przyciskiem myszy dowolną muzykę w bibliotece i wybierz opcję Odtwórz za pomocą HRA19INT.

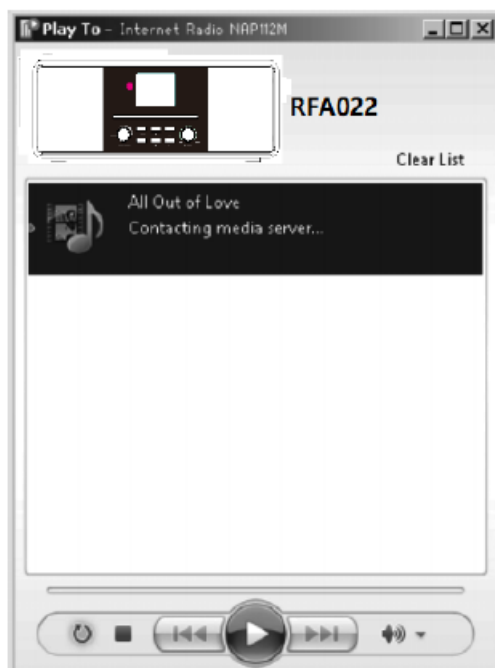

- Możesz wyszukiwać i instalować dowolne bezpłatne lub komercyjne aplikacje DLNA w Google Play lub Apple Store, jeśli używasz telefonów z systemem Android, tabletów lub iPhone'ów / iPadów.
- Zaleca się używanie Bubble UPnP, Media Share dla telefonów / tabletów z Androidem lub iPhone'a / iPada.
- Niektóre aplikacje mogą nie obsługiwać strumieniowego przesyłania muzyki z iPhone'a / iPod'a.
- iPhone'a / iPod'a można nadal używać do sterowania muzyką z innych serwerów.
- Odtwarzanie udostępnionej muzyki w aplikacji wygląda następująco:

2. Wybierz HRA19INT jako urządzenie odtwarzające. W przypadku niektórych aplikacji muzykę można odtwarzać jednocześnie na wielu odtwarzaczach.

3. Wybierz serwer muzyczny i wybierz muzykę. W przypadku niektórych aplikacji lista odtwarzania może zostać utworzona po wybraniu wielu utworów.

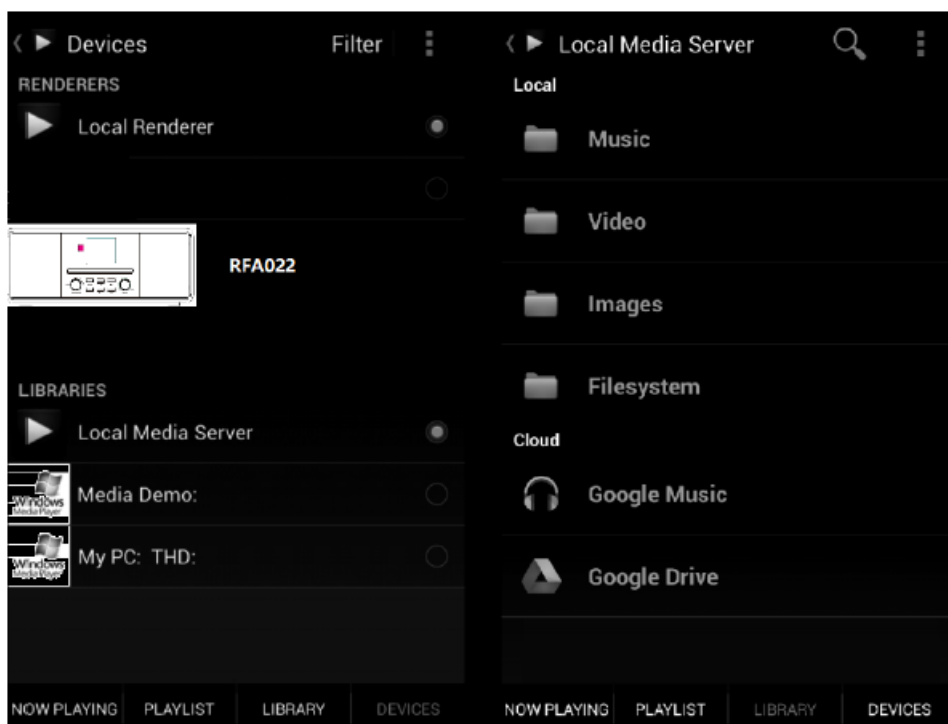

Wybierz serwer, odtwarzacz i muzykę.

- Podczas korzystania z funkcji DLNA Music Streaming dla Music Link, możesz sterować tylko głośnością i trybem czuwania z urządzenia. Pozostałe funkcje są kontrolowane przez odtwarzacz (komputer / smartfon).
- Zatrzymaj funkcję DLNA na komputerze, telefonie komórkowym lub tablecie przed zmianą trybu odtwarzania w HRA19INT.

7. My MediaU

My mediaU Media Center: Zarządzanie stacjami radiowymi przez Internet. Aby uzyskać dostęp do ulubionych stacji radiowych na całym świecie iw dowolnym czasie za pomocą dowolnego urządzenia do przesyłania strumieniowego, możesz utworzyć bezpłatne konto biblioteki multimedialnych na stronie www.mediayou.net i dodać dowolną liczbę urządzeń. Możesz uzyskać dostęp do usługi za pomocą wybranej nazwy użytkownika i hasła.



Musisz znać adres MAC swojego urządzenia (określany w mediaU jako numer seryjny), aby zarejestrować to urządzenie w „Personalizuj swoje radio internetowe”.

- Aby uzyskać adres MAC radia internetowego, zobacz Centrum informacyjne> Informacje o systemie> Informacje o sieci WLAN> Adres MAC.

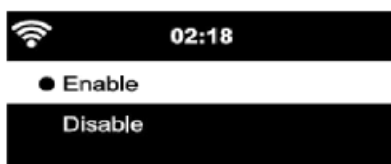

Po zarejestrowaniu urządzenia musisz zarządzać tą funkcją i włączać ją w Konfiguracja> my mediaU. Wtedy radio internetowe może uzyskać dostęp do biblioteki multimedialnych.

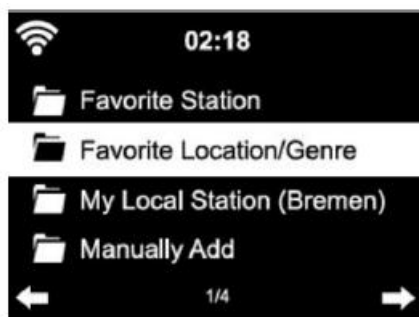

Urządzenie automatycznie łączy się z Twoim kontem i wyświetla zapisaną zawartość:

- Ulubiona stacja
- Ulubiona lokalizacja / gatunek
- Moja lokalna stacja
- Dodaj ręcznie

W zależności od osobistych ustawień my mediaU, oglądanie radia internetowego może wyglądać inaczej.

- Jeśli urządzenie nie jest jeszcze zarejestrowane w mediaU, zostanie wyświetlony komunikat umożliwiający aktywację my mediaU.
- Jeśli zarejestrowałeś urządzenie z wieloma kontami, zostaną one wyświetlone po aktywacji i możesz wybrać konto, którego chcesz użyć. Nie jest konieczne wprowadzanie hasła.

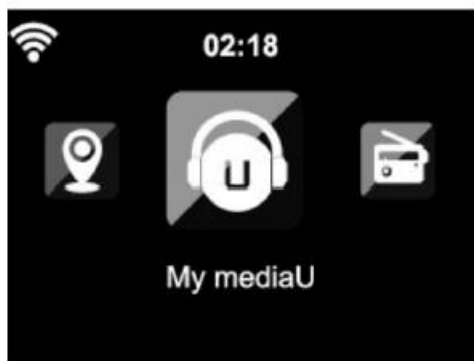

Pozycja menu my mediaU jest również dostępna w menu głównym po aktywacji.

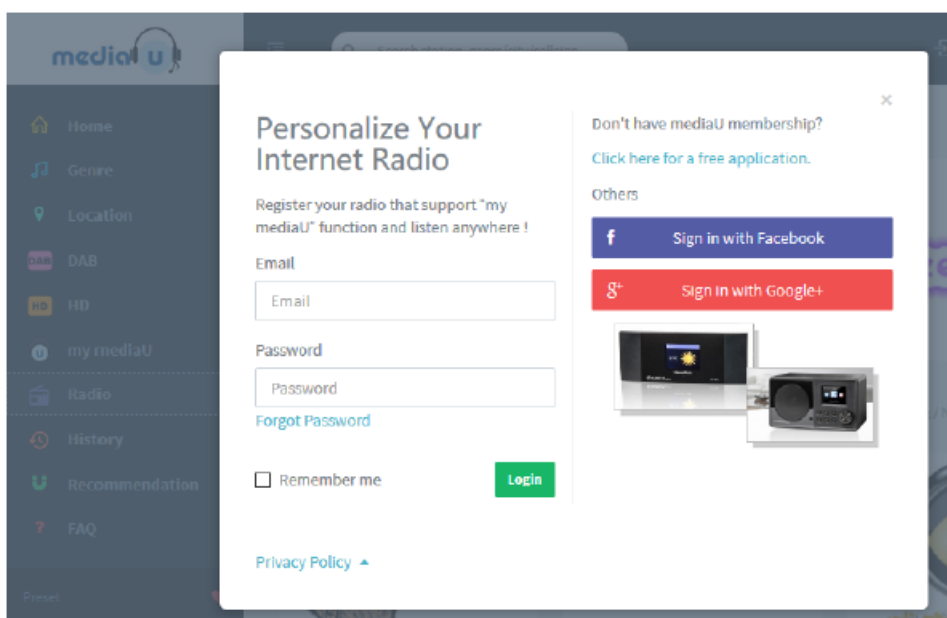

Wyświetl pozycję menu Personalizuj swoje radio internetowe z my mediaU na komputerze.

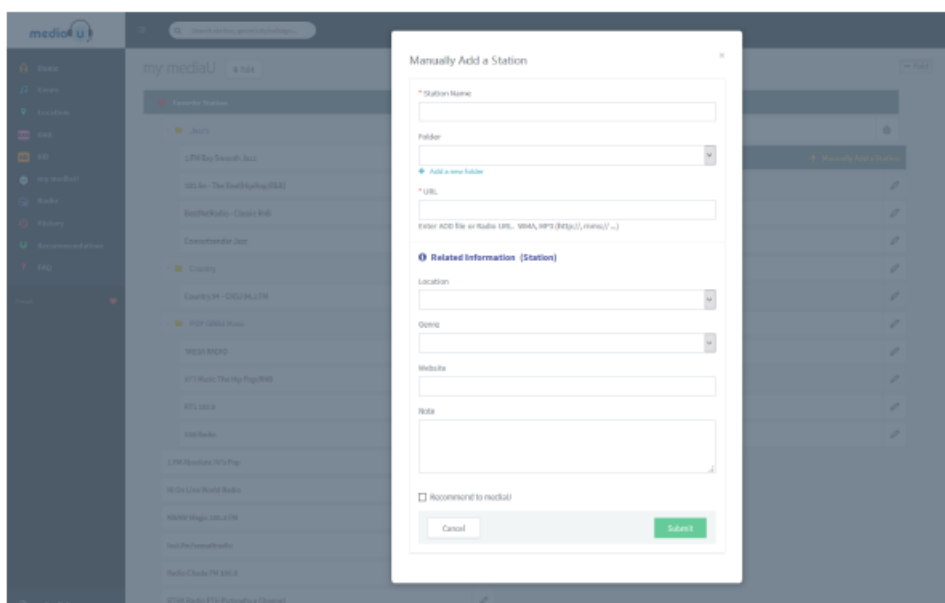
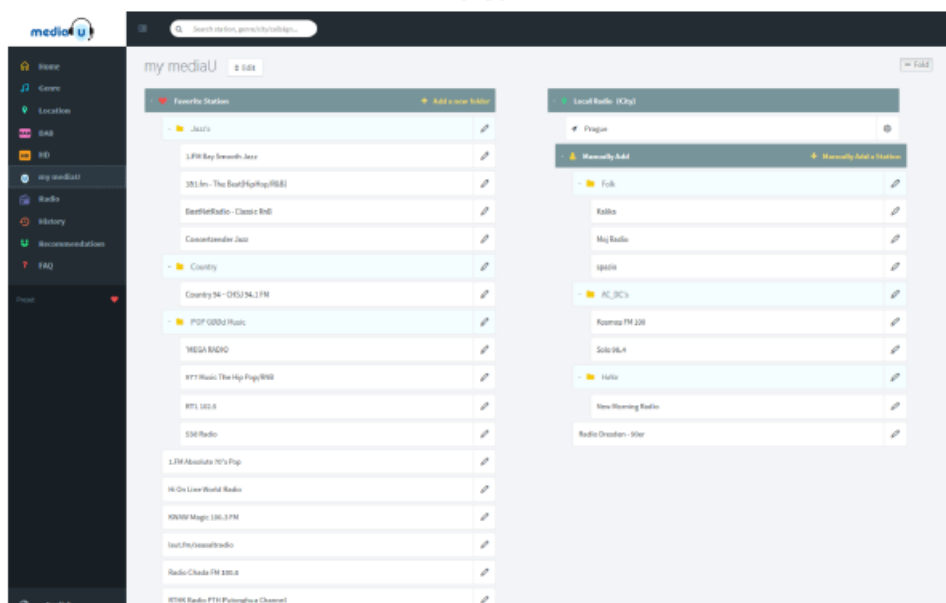

Na przykład, dodając ręcznie, możesz połączyć urządzenie z nadawaniem.

W tym celu musisz znać adres URL podcastu.

1. Wypełnij zaznaczone pola na swoim koncie MediaU pod "Dodaj ręcznie".
2. W radiu internetowym. Idź do Konfiguracja> Zarządzaj moim mediaU i włącz go ponownie.
3. W sekcji Moje mediaU> Dodaj ręcznie możesz znaleźć wszystkie ręcznie dodane foldery i adresy oraz wybrać podcast.

Obsługiwane są następujące formaty podcastów:

- Asx
- m3u
- pls
- czysty streaming z protokołami HTTP, RTSP, MMS

8. RADIO INTERNETOWE

Istnieją następujące możliwości słuchania stacji radiowych lub tworzenia listy ulubionych.

- Moje ulubione
- Stacja radiowa / muzyka
- Radio lokalne
- Sleep Radio
- Historia
- Usługa

Moje ulubione

Utwórz listę swoich ulubionych internetowych stacji radiowych. Obsługiwanych jest do 250 nadajników.

1. Podczas słuchania stacji przytrzymaj przycisk [Preset], aż stacja zacznie migać.
2. Wybierz nowe ulubione miejsce internetowej stacji radiowej lub nadpisz istniejącą stację.
3. Jeśli wybrana stacja została zapisana, nie można jej ponownie zapisać. Zapisane stacje są wyświetlane w „Moich Ulubionych”. Możesz także krótko nacisnąć przycisk [Preset], aby przywołać listę zapisanych stacji.

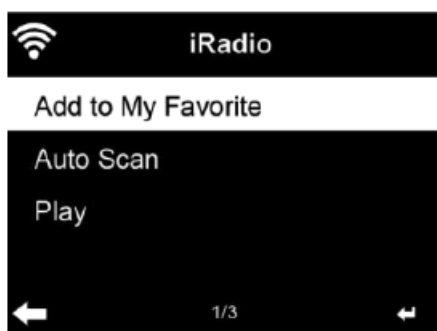

Stacja radiowa / muzyka

W tym menu stacje radiowe są sortowane według następujących kategorii do wyboru: 20 najlepszych na świecie / Gatunek / Kraj / Region / Zalecenia

Stacja lokalna

W tej sekcji stacje radiowe są zapisywane w zależności od dokonanych ustawień.

Stacje radiowe relaksujące

W tej sekcji znajdują się głównie stacje radiowe, które odprężają się i pomagają zasnąć.

Ostatnio słyszane stacje

Tutaj znajdziesz listę do 10 ostatnio słuchanych internetowych stacji radiowych

Usługa

Wyszukaj stacje radiowe lub dodaj zupełnie nowe stacje radiowe.

9. CENTRUM MEDIALNE



UPnP

Jeśli skonfigurowałeś udostępnione multimedia, powinny one być wyświetlane przez UPnP. Jeśli masz wiele współdzielonych komputerów multimedialnych, wymienione są alternatywy. **WYBIERZ** udostępnione multimedia, które chcesz odtwarzać. Naciśnij Menu, aby wyświetlić informacje o odtwarzanym utworze.

Uwaga:

Radio może odczytać tylko tytuł z nazwą pliku zawierającą mniej niż 40 znaków. A postacie powinny być w języku europejskim. Jeśli nie możesz odczytać ścieżki w trybie UPnP, być może próbujesz zmienić nazwę pliku.

Jeśli nadal nie można odtworzyć utworu, możesz spróbować przekonwertować plik na inne formaty.

Moja lista odtwarzania

Możesz utworzyć listę odtwarzania ulubionej muzyki z UPnP. Podczas odtwarzania muzyki naciśnij i przytrzymaj ENTER, aby zapisać ją w My Playlist.

Opróżnij moją listę odtwarzania

Możesz usunąć całą zapisaną muzykę z Mojej listy odtwarzania.

10. TRYB FM

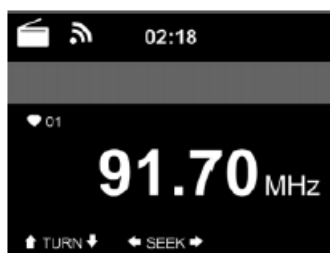

Tryb radia FM odbiera radio analogowe z pasma FM.

1. Naciśnij klawisz [MENU].
2. Za pomocą przycisków [◀▶] wybierz funkcję „FM”.
3. Naciśnij klawisz [ENTER], aby przejść do „trybu FM”.

Automatyczne wyszukiwanie

1. Krótco naciśnij [ENTER] na urządzeniu lub przycisk [SCAN] na pilocie przez około 5 sekund, aby rozpocząć automatyczne wyszukiwanie.
2. Wszystkie znalezione stacje są automatycznie zapisywane jako zaprogramowane.

Wyszukiwanie ręczne

1. Naciśnij przycisk [SCAN] na urządzeniu lub pilocie, aby rozpocząć wyszukiwanie ręczne
2. Stacja z następną najwyższą częstotliwością jest teraz wyszukiwana.
3. Po znalezieniu stacji radiowej rozpoczyna się odtwarzanie, a wyszukiwanie zatrzymuje się.
4. Podczas wyszukiwania ręcznego stacje radiowe nie są automatycznie zapisywane jako zaprogramowane.

Zapisz ustawienia FM

1. Naciśnij i przytrzymaj przycisk [PRESET] na pilocie lub urządzeniu przez około 3 sekundy, aby zapisać stację.

Uwaga: można zapisać do 99 stacji.

2. Za pomocą przycisków [▲ ▼] wybierz gniazdo.
3. Wciśnij klawisz [ENTER], aby potwierdzić wybór.
4. Użyj klawisza [◀], aby anulować wybór.

Zaprogramowana stacja FM Wybierz

1. Naciśnij przycisk [PRESET], aby otworzyć listę ustawień wstępnych.
2. Naciśnij przycisk [▲ ▼], aby wybrać zapisaną stację.
3. Naciśnij przycisk [ENTER], aby przełączyć się na wybraną stację radiową.

11. TRYB DAB

1. Naciśnij klawisz [MENU].
2. Za pomocą przycisków [◀▶] wybierz funkcję „DAB”.
3. Naciśnij klawisz [ENTER], aby przejść do „trybu DAB”.
4. Jeżeli po raz pierwszy wybrałeś punkt menu „DAB”, wyszukiwanie stacji rozpocznie się automatycznie.
5. Jeśli zmieniłeś lokalizację urządzenia i chcesz przeprowadzić nowe wyszukiwanie kanałów, naciśnij klawisz [SCAN] na urządzeniu lub pilocie.
6. Usuń listę stacji: „Tak” / „Nie”
 - Wybierz do „Tak”, aby mieć na liście tylko nowe stacje.
 - Wybierz „Nie”, aby zachować starą listę kanałów i dodać nowe kanały.
7. Znalezione stacje są zapisywane na liście.

Wybierz stację DAB

1. Naciśnij przycisk [▲ ▼] na pilocie lub obróć pokrętło [UP / DOWN / ENTER] w lewo lub w prawo, aby odtworzyć następną lub poprzednią stację DAB na liście.
2. Wciśnij przycisk [◀] na pilocie lub urządzeniu, aby zmienić listę DAB.
3. Wciśnij przycisk [▲ ▼] na pilocie lub obróć pokrętło [W GÓRĘ / W DÓŁ / ENTER], aby poruszać się po liście.
4. Naciśnij przycisk [ENTER], aby przejść do żądanej stacji.

Zapisz ustawienia DAB

1. Naciśnij i przytrzymaj przycisk [PRESET] na pilocie lub urządzeniu przez około 3 sekundy, aby zapisać stację. Uwaga: można zapisać do 99 stacji.
2. Za pomocą przycisków [▲ ▼] wybierz gniazdo.
3. Wciśnij klawisz [ENTER], aby potwierdzić wybór.

Wybór zaprogramowanej stacji DAB

1. Naciśnij przycisk [PRESET], aby otworzyć listę ustawień wstępnych.
2. Naciśnij przycisk [▲ ▼], aby wybrać zapisaną stację.
3. Naciśnij przycisk [ENTER], aby przełączyć się na wybraną stację radiową.

12. TRYB CD

1. Naciśnij klawisz [MENU].
2. Za pomocą przycisków [◀▶] wybierz funkcję „CD”.
3. Naciśnij klawisz [ENTER], aby przejść do „trybu CD”.

Odtwarzanie płyt CD / MP3

1. Naciśnij przycisk [Wysuń] na urządzeniu lub pilocie, aby wysunąć napęd CD.
2. Włóż płytę CD zadrukowaną stroną do góry do komory na płytę CD.
3. Odtwarzanie rozpocznie się automatycznie.

Następujące funkcje można wykonać za pomocą przycisków na urządzeniu lub na pilocie.

- ▶|| (Play / Pause): Naciśnij przycisk na urządzeniu lub pilocie, aby wstrzymać lub wznowić odtwarzanie.
- ■ (STOP): Naciśnij przycisk na pilocie lub urządzeniu (W GÓRĘ / W DÓŁ / ENTER), aby zatrzymać odtwarzanie.
- Pokrętło w górę (urządzenie) / ◀◀ (pilot): poprzedni utwór.
- Dolne pokrętło (urządzenie) / ▶▶ (pilot): następny utwór.
- ▲ (urządzenie) / EJECT (pilot): Otwieranie / zamykanie kieszeni na CD

13. CENTRUM INFORMACYJNE

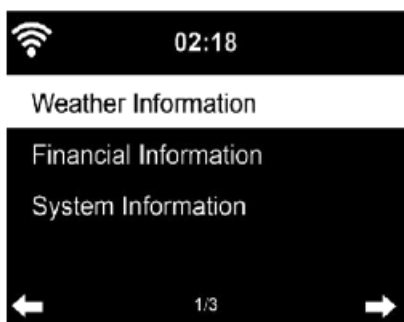

1. Naciśnij klawisz [MENU].
 2. Za pomocą przycisków [◀▶] wybierz funkcję „Centrum informacyjne”.
 3. Naciśnij klawisz [ENTER], aby przejść do „Centrum informacyjnego”.
- W menu Centrum informacyjnego dostępne są następujące pozycje menu:

Informacje o pogodzie / Informacje finansowe / Informacje o systemie

Uwaga:

Aby uzyskać dostęp do treści, urządzenie musi być połączone z Internetem.

Informacje o pogodzie:

W trybie czuwania można wyświetlać informacje o pogodzie. Na stronie z informacjami o pogodzie naciśnij prawy przycisk i wyświetl opcję Dodaj do trybu gotowości. Aby wyświetlić pogodę dla wybranego miasta w trybie gotowości, naciśnij klawisz Enter, aby wyświetlić miasto w trybie gotowości.

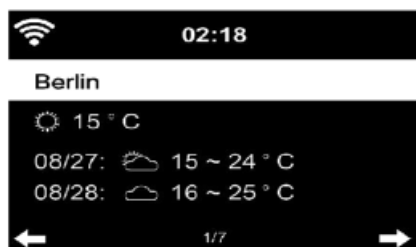

Usługi finansowe

Spójrz na indeks giełdowy z całego świata.



INFORMACJA O SYSTEMIE

Sprawdź wersję systemu i szczegóły podłączonej sieci. Informacje zawierają adres MAC, który należy podać podczas rejestracji członkostwa w mediaU.

14. TRYB AUX

1. Naciśnij klawisz [MENU].
2. Za pomocą przycisków [◀▶] wybierz funkcję „AUX”.
3. Wciśnij klawisz [ENTER], aby przejść do „trybu AUX”.
4. Podłącz urządzenie zewnętrzne do gniazda AUX in HRA19INT za pomocą kabla jack.
5. Ustaw głośność podstawową urządzenia na HRA19INT.
6. Odtwarzaniem steruje podłączone urządzenie.

15. BLUETOOTH

1. Naciśnij klawisz [MENU].
2. Za pomocą przycisków [◀▶] wybierz funkcję „Bluetooth”.
3. Naciśnij klawisz [ENTER], aby przejść do „trybu Bluetooth”.

Połącz się z urządzeniem Bluetooth

1. Upewnij się, że żadne inne urządzenie Bluetooth nie jest podłączone do HRA19INT.
2. Na wyświetlaczu pojawia się komunikat „Brak połączenia”.
3. Aktywuj tryb Bluetooth urządzenia zewnętrznego, z którym chcesz się połączyć (zobacz instrukcję urządzenia zewnętrznego).
4. Na liście Bluetooth urządzenia zewnętrznego powinien pojawić się „HRA19INT”.
5. Kliknij „HRA19INT”, aby podłączyć urządzenie zewnętrzne do HRA19INT. Jeśli musisz wpisać kod PIN, wprowadź 0000 (cztery zera). W przypadku niektórych urządzeń może być również konieczne zatwierdzenie połączenia.
6. Po pomyślnym nawiązaniu połączenia na wyświetlaczu radia pojawi się komunikat „Połączono”.

Odtwarzanie przez Bluetooth

1. Rozpocznij odtwarzanie na urządzeniu Bluetooth.
2. Możesz sterować odtwarzaniem bezpośrednio z urządzenia Bluetooth lub z HRA19INT (urządzenie / pilot) za pomocą przycisków [◀▶].
3. Możesz regulować głośność bezpośrednio w urządzeniu Bluetooth lub w radiu za pomocą przycisku [Vol + / Vol -].

16. KONFIGURACJA

1. Naciśnij klawisz [MENU].
2. Za pomocą przycisków [◀▶] wybierz funkcję „Ustawienia”.
3. Naciśnij klawisz [ENTER], aby przejść do „Ustawień”.

Wyświetlanie czasu

Ustaw tryb wyświetlania na czas czuwania. Dostępne są następujące ustawienia:

- Analogowe
- Cyfrowe

Zarządzaj moim mediaU Aktywuj to ustawienie, aby „Aktywować” lub „Wyłączyć” element menu „Moje MediaU” w menu głównym.



SIEĆ

Ustawienia sieci radiowej

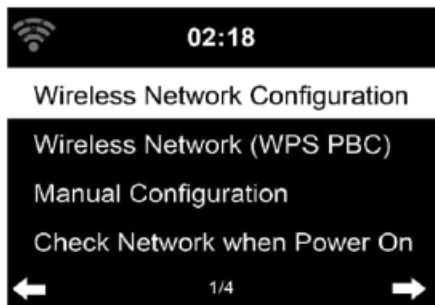

Ta pozycja menu wyświetla dostępne sieci bezprzewodowe. Wybierz swoją sieć.

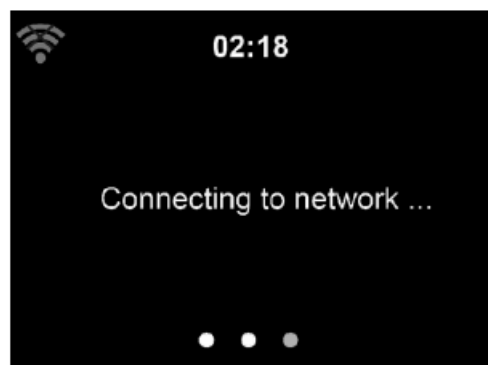

Połączenie z wybraną siecią zostało nawiązane.

Uwaga:

Aby uzyskać informacje o ustawieniach sieci, zobacz Rozdział 3, Pierwsze kroki.

Sieć radiowa (WPS PBC)

Jeśli używasz routera z przyciskiem WPS / QSS, możesz łatwo skonfigurować połączenie sieciowe za pomocą funkcji WPS.

1. Potwierdź pozycję menu Sieć bezprzewodowa (WPS / PBC).
2. W ciągu 120 sekund naciśnij przycisk WPS / QSS na routerze.
3. Połączenie między routerem a HRA19INT jest wtedy ustanawiane automatycznie.

Konfiguracja ręczna**DHCP**

Możesz wybrać DHCP (automatycznie przypisywany adres IP) lub ręcznie wprowadzić adres IP połączenia z siecią bezprzewodową.

DHCP (wł.): Automatyczne przydzielanie adresu IP.

DHCP (Wył.): Ręczne przydzielanie adresu IP.

Jeśli wybierzesz ręczne ustawienie połączenia kablowego, musisz wprowadzić:

- SSID (nazwa punktu dostępu);
- adres IP;
- Maska podsieci;
- Brama domyślna;
- Preferowany serwer DNS;
- Alternatywny serwer DNS.

Możesz wybrać (zarządzać) określoną siecią, jeśli masz więcej niż jedno połączenie sieciowe na danym obszarze.

1. Sprawdź sieć po uruchomieniu

Włącz / wyłącz sieć Wi-Fi.

Po włączeniu sieci Wi-Fi system automatycznie wyszukuje dostępny punkt dostępu. Wybierz żądany punkt dostępu.

2. Wprowadź kod WEP lub WPA, aby połączyć się z siecią WLAN.

3. Jeśli połączenie z siecią bezprzewodową nie istnieje lub nie powiodło się, w lewym górnym rogu zostanie wyświetlona ikona z krzyżykiem.

Sprawdź sieć podczas włączania

Aktywuj ustawienie, aby urządzenie automatycznie wyszukiwało dostępne sieci i łączyło się bezpośrednio.

Data i godzina



Ustawienia daty i godziny można wprowadzić tylko wtedy, gdy radio internetowe jest podłączone do sieci bezprzewodowej.

Ustawianie daty i godziny:

Radio internetowe automatycznie pobiera datę i godzinę z centralnego serwera, gdy tylko zostanie nawiązane połączenie sieciowe.

Czas zimowy i letni należy ustawić ręcznie. Dostępne są następujące ustawienia:

- Manualna instalacja
- Wykryj automatycznie

Ustawianie formatu czasu:

Format czasu można ustawić na „12 godzin” lub „24 godziny”.

Ustawianie formatu daty:

Format daty można ustawić w następujący sposób:

- „RRRR / MM / DD (rok / miesiąc / dzień)”
- „DD / MM / RRRR (dzień / miesiąc / rok)”
- „DD / MM / RRRR (miesiąc / dzień / rok)”

Potwierdź naciskając przycisk [Enter] na pilocie lub naciskając pokrętkę [UP / DOWN / ENTER] na urządzeniu.

Budzik



Istnieją trzy niezależne ustawienia budzika.
„Budzik 1”, „Budzik 2” i „Budzik z drzemką”.

Alarm 1 / Alarm 2:

W przypadku opcji „Budzik 1” i „Budzik 2” dostępne są te same ustawienia.

1. Włącz lub wyłącz alarm, aby włączyć lub wyłączyć budzik.
2. Wybierz rodzaj powtórzenia: Codziennie (wybór dni) lub Unique
3. Ustaw godzinę budzika.
4. Wybierz źródło dźwięku budzenia.

Dostępne są następujące opcje:

- głośność
- melodia Radio internetowe
- FM / DAB / DAB +

5. Ikona alarmu pojawi się w górnej części wyświetlacza obok czasu.



Uwagi dotyczące obsługi:

Za pomocą pokrętła na urządzeniu lub za pomocą przycisków na pilocie ustaw odpowiednie wartości dla pozycji ustawień wymienionych powyżej i przejdź do następnego pola wprowadzania, naciskając przycisk enter lub naciskając pokrętło.

UWAGA:

- Należy pamiętać, że jeśli źródło alarmu jest ustawione na Radio internetowe / FM / DAB, dźwięk alarmu zostanie ustawiony jako ulubione stacje radiowe.
- Tylko jedna stacja radia internetowego / DAB / FM może być ustawiona dla alarmu 1 i alarmu 2.
- Gdy nadejdzie godzina budzenia, a źródło alarmu zostanie ustawione na radio internetowe, urządzenie połączy się z Internetem; jeśli ustawiona sieć jest dostępna, może wystąpić opóźnienie między alarmem a odtwarzaniem radia.
- Jeśli nie ma połączenia w ciągu minuty, alarm automatycznie przełącza się na melodię.

Budzik uśpienia:

Włącz funkcję **Włącz**, wybierając czas lub **Wyłącz**, aby wyłączyć funkcję. Po upływie czasu rozlega się dźwięk melodii.

Dostępne są następujące ustawienia:

- 5/10/20/30/60/90/120 minut

Głośność budzika:

W menu możesz ustawić głośność dźwięku alarmu.

Jeśli ustawisz „Budzik 1” i „Budzik 2”, symbol zegara pojawi się u dołu wyświetlacza. W trybie czuwania wyświetlana jest również ikona zegara z godziną alarmu.

Dźwięk alarmu wyłączony / tryb uśpienia:

Podczas alarmu naciśnij przycisk Standby, aby zatrzymać alarm. Naciśnij przycisk „Enter” na urządzeniu lub pilocie lub naciśnij przycisk „Sleep”, aby przejść do trybu uśpienia. Alarm zostanie ponownie uruchomiony za 5 minut.

Minutnik

Ustaw minutnik.

▶ : zwiększ czas timera naciskając kilkakrotnie przycisk.

◀ : Zmniejsz czas timera, naciskając kilkakrotnie przycisk.

Enter: Potwierdź wpis.

Zegar zostaje uruchomiony.

Po upływie czasu timera rozlegnie się sygnał dźwiękowy. Naciśnij ponownie przycisk „Enter”, aby wyciszyć dźwięk.

Język



Wybierz żądany język dla menu OSD.

Ściemniacz



Skonfiguruj jasność podświetlenia.

Tryb oszczędzania energii: Skonfiguruj jasność podświetlenia dla trybu gotowości i jak długo wyświetlacz jest włączony

Włącz: Skonfiguruj jasność podświetlenia przy włączonym zasilaniu.

Dimmer Timer: Wybierz tę pozycję menu, aby ustawić czas, po którym podświetlenie zostanie wyłączone, gdy urządzenie nie jest już używane.

Wyświetlacz

Ustaw wyświetlacz na „Kolorowy” lub „Monochromatyczny (czarno-biały)”.

Ustawienia energii

Włącz ustawienie, aby urządzenie automatycznie przełączało się w tryb czuwania w przypadku braku odbioru lub działania.

Dostępne są następujące ustawienia:

Zamknij / 5/15/30/60 minut

Wyłącznik czasowy

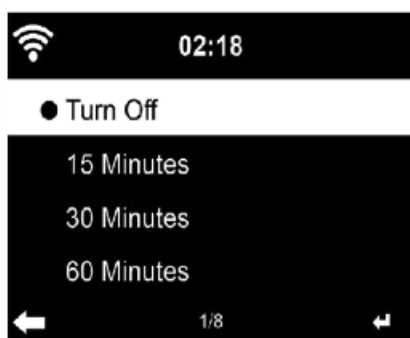

Włącz tę funkcję, aby po wybranym czasie przełączyć urządzenie w tryb czuwania.

Dostępne są następujące ustawienia:

Wyłącz / 15/30/90/120/150/180 minut

Radio internetowe

W tym menu możesz wybrać Jakość automatycznego odtwarzania i Czas buforowania.

Pamięć podręczna: wybierz 2/4/8 sekund Jakość dźwięku: wybierz wysoką / niską.



Pogoda

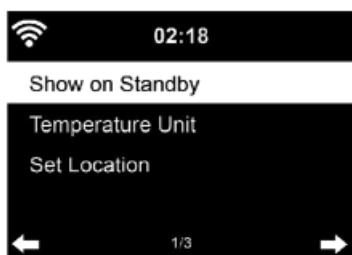

Ustawienia lokalne: Skonfiguruj ustawienia lokalne podręcznika wyświetlania pogody.
Jednostka temperatury: Wybierz, w jakiej jednostce temperatura ma być wyświetlana:

- Celsjusza (° C)
- Fahrenheita (° F)

Wyświetlacz w trybie czuwania: Włącz funkcję „Włącz”, aby włączyć wyświetlanie pogody w trybie czuwania. Przełącz funkcję na „Wył.”, aby wyłączyć funkcję.

Ustawienie odtwarzania

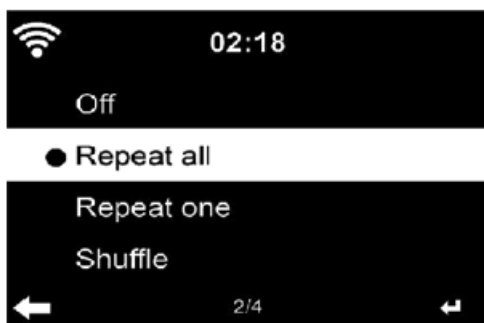

Wybierz tryb odtwarzania z „Media Center”. Dostępne są następujące ustawienia.

„Off” (wyłączone): (bez powtarzania lub odtwarzania losowego),

Powtarzaj wszystko: wszystkie tytuły są odtwarzane wielokrotnie.

Repeat (powtarzanie): Tylko wybrany utwór jest odtwarzany wielokrotnie.

Odtwarzanie losowe: Utwory są odtwarzane w kolejności losowej.

Konfiguracja DLNA



Domyślna nazwa urządzenia dla ustawienia DLNA to HRA19INT. W dowolnym momencie możesz dostosować wyświetlaną nazwę.

Korektor dźwięku



Domyślnym korektorem jest Normalny. Dostępne są następujące ustawienia:

Normal / Mid / Jazz / Rock / Soundtracks / Classical / Pop / News

Możesz również zmienić tę opcję w dowolnym momencie za pomocą przycisku „EQ” na pilocie.

Kontynuuj odtwarzanie

Wł.: Jeśli funkcja jest aktywna, urządzenie uruchamia się z „Radiem internetowym” lub „Media Center”, jedna z tych dwóch funkcji była używana przed wyłączeniem.

Wył.: Jeśli funkcja jest wyłączona, urządzenie uruchamia się w „Menu głównym”.

Aktualizacja oprogramowania

Powyżej możesz rozpocząć aktualizację oprogramowania. Jak tylko aktualizacja będzie dostępna, otrzymasz powiadomienie o wyświetleniu.

Reset

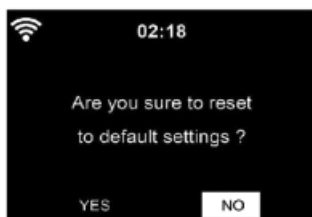

Przywróć ustawienia domyślne.

Po zresetowaniu HRA19INT urządzenie uruchamia się z menu PIERWSZEJ INSTALACJI.

Konfiguracja FM

Podczas słuchania stacji FM wybierz tryb MONO / STEREO.

Moje MediaU

Wyświetlanie i odtwarzanie własnej listy kanałów mediaU na serwerze mediaU. Najpierw skonfiguruj swoje konto.



Zdalne sterowanie za pomocą aplikacji

Niektóre aplikacje na Androida, np. Dzięki Air Music Control możesz sterować radiem internetowym ze smartfona lub tabletu. Po podłączeniu urządzeń na smartfonie / tablecie pojawi się ta sama struktura menu, która pojawia się w radiu internetowym. Możesz wybrać wszystkie funkcje jak w radiu. Wybrane funkcje / pozycje menu wyświetlane w radiu będą się zmieniać w zależności od czynności wykonywanych na urządzeniu mobilnym. Jeśli sterujesz radiem internetowym za pomocą aplikacji, możesz nie być w stanie połączyć się z programem Windows Media Player przez UPnP.

SPECYFIKACJA URZĄDZENIA OGÓLNA

Główne zasilanie wejściowe	100 ~ 240 V 50 / 60Hz 0,5A
Moc wyjściowa adaptera	DC 12V / 2,5A
Wyjście głośnikowe	2 * 10 W 6 Ohm
DAB	pasmo III 174-240MHz
FM	87,5 - 108 MHz
Wyjście słuchawkowe.....	Gniazdo stereo 3,5 mm
Wymiary urządzenia	380 x 218 x 145 mm (L / B / H)
Wymiary opakowania	456 x 178 x 260mm (L / B / H)
Waga urządzenia	3,3 kg
Waga wraz z opakowaniem	
Akcesoria i opakowanie	4,8 kg

BLUETOOTH

Wersja Bluetooth	2.1 + EDR
Zasięg transmisji	10 metrów (linia wzroku)
Zgodny profil Bluetooth	A2DP wersja 1.2, AVRCP wersja 1.0
Moc transmisji Bluetooth	<4 dBm
Transmisja Bluetooth	
Zakres częstotliwości	2,4 - 2,480 GHz

Wi-Fi

Zakres częstotliwości Wi-Fi	2412 - 2,4835 GHz
Moc Wi-Fi	14-20 dBm
Szybkość transferu Wi-Fi	150 Mbit / s

Projekt i specyfikacje mogą ulec zmianie bez powiadomienia.

UPROSZCZONA DEKLARACJA ZGODNOŚCI UE

Niniejszym UltraMedia GmbH & Co. Handels KG oświadcza, że urządzenie radiowe HRA19INT jest zgodne z dyrektywą 2014/53 / UE.

Pełny tekst deklaracji zgodności UE jest dostępny pod następującym adresem internetowym

<http://www.ultramedia.de/index.php/ce-konformitaetserklaerung.html>

Mamy nadzieję, że urządzenie Ci się spodoba.

Twój zespół UltraMedia

KARTA GRAWNACYJNA**WARRENTY CARD****HRA19INT**

Drogi Kliencie,

Dziękujemy za wybranie jednego z naszych produktów. Nasze produkty przechodzą dokładną kontrolę końcową podczas produkcji. Jeśli jedno z naszych urządzeń nadal daje powód do złożenia skargi lub masz pytania dotyczące jednego z naszych urządzeń, zadzwoń do naszej bezpłatnej obsługi klienta.

To urządzenie objęte jest 24-miesięczną gwarancją od daty zakupu. Poza gwarancją oferujemy płatną naprawę po wycenie. Przed wysłaniem skontaktuj się z naszym działem obsługi klienta.

Proszę zrozumieć, że gwarancją mogą być objęte tylko urządzenia, które otrzymamy w okresie gwarancyjnym.

Gwarancja dotyczy wad materiałowych i produkcyjnych. W trakcie reklamacji Twoje urządzenie zostanie naprawione lub wymienione. Zwrot kwoty zakupu nie jest niestety możliwy przez firmę UltraMedia. Gwarancja nie obejmuje szkód spowodowanych niewłaściwym użytkowaniem, użyciem akcesoriów innych firm, upadkiem, kurzem, wodą i śladami zużycia (np. Zadrapania, zużycie optyczne) spowodowanymi przez klienta lub wpływy zewnętrzne.

Aby ubiegać się o gwarancję, wyślij urządzenie wraz z kompletnym wyposażeniem, kopią faktury i opisem błędu na podany poniżej adres. Prosimy nie zapomnieć o podaniu pełnego adresu, numeru telefonu / adresu e-mail z wszelkimi zapytaniami.

Wysyłka do nas odbywa się na własny koszt. Pakiety bezpłatne nie mogą być przyjmowane i zostaną zwrócone do nadawcy.

Proszę zapakować urządzenie w bezpieczny sposób do transportu. Za szkody transportowe powstałe w drodze do nas firma UltraMedia nie ponosi żadnej odpowiedzialności. Po otrzymaniu zgłoszenia przetworzymy Twoje urządzenie tak szybko, jak to możliwe i odeślemy do Ciebie. Za przesyłkę zwrotną odpowiada UltraMedia.

Przed przesłaniem urządzenia skontaktuj się z naszym działem obsługi klienta lub sprzedawcą, ponieważ wiele problemów można rozwiązać telefonicznie.

<http://www.conrad.pl>