

INSTRUKCJA OBSŁUGI

Nr produktu 2498860

Radio kieszonkowe Imperial DABMAN 15 DAB+



1. Wprowadzenie

Dziękujemy za wybranie naszego radia FM / DAB+ IMPERIAL DABMAN 15. Przed pierwszym uruchomieniem urządzenia prosimy o dokładne zapoznanie się z instrukcją obsługi. Prosimy również o zachowanie instrukcji obsługi na wypadek konieczności odświeżenia sobie zawartych w niej informacji. Jeśli będziesz postępował zgodnie z instrukcją urządzenie będzie wykorzystywane optymalnie i z pełnią możliwości.

Niniejsza instrukcja pozwala ci na używanie urządzenie:

- zgodnie z przeznaczeniem
- w sposób bezpieczny
- z wykorzystaniem pełnej funkcjonalności.

Zakładamy że osoba obsługująca radio posiada ogólną wiedzę z zakresu obsługi elektroniki konsumenckiej. Każda osoba, która:

- składa,
- podłącza,
- obsługuje, - czyści,
- utylizuje.

Urządzenie musi być zapoznana z całą instrukcją obsługi. Trzymać instrukcję obsługi w pobliżu radia.

2. Instrukcje bezpieczeństwa

2.1. Wyjaśnienie symboli

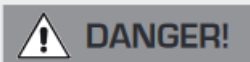
 Ten znak ostrzegawczy oznacza zagrożenie o wysokim stopniu ryzyka i może prowadzić do śmierci lub poważnych obrażeń, jeśli nie będzie się przestrzegać tej instrukcji.

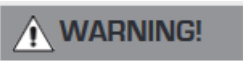
 Ten znak ostrzegawczy oznacza średnie zagrożenie i może prowadzić do śmierci lub poważnych obrażeń, jeśli nie będzie przestrzegany.

 Ten znak ostrzegawczy sygnalizujące oznacza narażenie na niewielki stopień ryzyka i w przypadku nieprzestrzegania instrukcji może prowadzić do niewielkiego lub umiarkowanego obrażeń ciała.

 Ten znak ostrzegawczy ostrzega przed możliwymi uszkodzami materialnymi i wskazuje na specjalne opisy dotyczące obsługi urządzenia.



Ten symbol ostrzega przed niebezpieczeństwem.

 Urządzenia klasy II charakteryzują się zastosowaniem izolacji wzmocnionej, która zapewnia zarówno ochronę przed dotykiem bezpośrednim, jak i pośrednim. Innym sposobem zapewnienia ochrony przeciwporażeniowej w urządzeniach II klasy ochronności jest zastosowanie izolacji podstawowej oraz dodatkowej. Ponieważ zastosowana jest izolacja wzmocniona lub dodatkowa, to nie jest konieczne połączenie obudowy urządzenia z przewodem ochronnym uziemiającym, i można zasilać urządzenia tej klasy np. przez kable dwużyłowe ze złączami IEC C7 (tzw. „ósemka”). Urządzenia II klasy ochronności oznaczane są, np. na tabliczce znamionowej, odpowiednim symbolem (tzw. kwadrat w kwadracie).

 Oznakowanie CE wskazuje, że dany wyrób został zbadany przez producenta i uznany za spełniający wymogi UE dotyczące zdrowia, bezpieczeństwa i ochrony środowiska.

 Symbol ten wskazuje biegunowość wtyczki.
Zewnętrzny minus / wewnętrzny plus

 Urządzenia oznaczone tym symbolem mogą być eksploatowane wyłącznie w pomieszczeniach zamkniętych i suchych.

2.2. Podstawowe wskazówki bezpieczeństwa

- W przypadku problemów z działaniem odłącz radio od źródła zasilania.
- Aby uniknąć ryzyka pożaru lub porażenia prądem, nie narażaj radia na deszcz lub bardzo wilgotne i mokre warunki.
- Nie otwieraj obudowy produktu, ponieważ grozi to porażeniem prądem.
- Radio należy podłączać do prądu tylko poprzez prawidłowo podłączone, zablokowane gniazdko sieciowe 220–240 V ~, 50–60 Hz.
- Jeśli radio nie będzie używane przez dłuższy czas, odłącz zewnętrzny zasilacz sieciowy od gniazda sieciowego. Wyciągnij tylko adapter, nie ciągnij za kabel.
- W przypadku burzy z prądem odłącz zasilacz radia od gniazdko sieciowego.
- W przypadku dostania się do radia płynów lub ciał obcych należy natychmiast odłączyć zasilacz od gniazdko sieciowego. Zlecić sprawdzenie produktu wykwalifikowanemu personelowi przed wznowieniem pracy. W przeciwnym razie istnieje ryzyko porażenia prądem.
- Upewnij się, że gniazdko elektryczne (wtyczka) jest łatwo dostępne.
- Nie ściskaj ani nie zginaj ostro połączeń kablowych.
- Jeśli kabel sieciowy jest uszkodzony, przed ponownym użyciem radio musi zostać naprawione przez specjalistę. W przeciwnym razie istnieje ryzyko porażenia prądem.
- Nigdy nie pozwalaj dzieciom korzystać z radia bez nadzoru.

- Prace konserwacyjne lub naprawcze zawsze należy powierzyć wykwalifikowanemu personelowi. Ignorowanie tego może zagrozić sobie i innym.
- W przypadku problemów z działaniem odłącz radio od źródła zasilania.
- Uzyskaj części zamienne wyłącznie od producenta.
- Zmiany w produkcji spowodują ustanie odpowiedzialności producenta.
- Usuń folie / folie ochronne.
- Do czyszczenia urządzenia używaj tylko suchej szmatki

2.3. Podłączenie urządzenia

- Urządzenie należy podłączać wyłącznie do zasilacza USB zgodnego z aktualnymi wytycznymi.
- W przypadku korzystania z urządzenia za pomocą zasilacza USB, należy upewnić się, że źródło zasilania (gniazdo) jest łatwo dostępne.
- Nie należy zaginać ani ścisnąć żadnych połączeń kablowych.
- Przed użyciem urządzenia należy sprawdzić, czy informacja o napięciu na urządzeniu odpowiada lokalnemu napięciu sieciowemu.
- Urządzenie należy podłączać wyłącznie do sprawdzonego zasilacza USB lub do innego bezpiecznego zasilacza USB.
- Umieść urządzenie na twardej, równej powierzchni.
- Urządzenie zużywa energię w trybie czuwania. Aby całkowicie odłączyć urządzenie od sieci elektrycznej, należy odłączyć adapter zasilania USB.

2.4. Prawidłowe ustawienie

- Ustaw radio na stabilnej, równej powierzchni.
- Unikaj umieszczania radia blisko źródeł ciepła, np. grzejniki, kominki, np. świece lub urządzenia o silnym polu magnetycznym, np. głośniki.
- Nie umieszczaj żadnych pojemników z płynami (np. Wazonów) w radiu.
- Unikaj miejsc narażonych na bezpośrednie działanie promieni słonecznych lub z bardzo wysokim poziomem pyłu.
- Nie zakrywaj otworów wentylacyjnych. Zapewnij odpowiednią cyrkulację powietrza wokół radia.
- Nie umieszczaj żadnych ciężkich przedmiotów w radiu.
- Podczas przenoszenia radia z zimnego do ciepłego otoczenia wilgoć może się skroplić wewnątrz radia. W takim przypadku należy odczekać godzinę przed ponownym uruchomieniem radia.
- Kabel sieciowy należy ustawić w takiej pozycji, aby nikt na niego nie nadepnął ani się o niego nie potknął.

2.5. Prawidłowa obsługa akumulatorów

- Baterie mogą zawierać trujące substancje. Upewnij się, że baterie nie są obsługiwane przez dzieci. Dzieci mogą wkładać baterie do ust i połykać je. W przypadku połknięcia baterii należy natychmiast skonsultować się z lekarzem.
- Wyciekające baterie mogą uszkodzić pilota. Jeśli radio nie będzie używane przez dłuższy czas, wyjmij baterie.
- Baterie mogą zawierać trujące substancje. Baterie należy utylizować zgodnie z obowiązującymi przepisami i z poszanowaniem środowiska naturalnego. Nie wyrzucaj baterii do śmieci domowych.
- Nie wystawiaj baterii na działanie otwartego ognia lub ekstremalnego ciepła, ponieważ mogą eksplodować.
- Zawsze wymieniaj baterie tego samego typu.

2.6. Czyszczenie urządzenia

Przed czyszczeniem należy odłączyć urządzenie od gniazdka. Do czyszczenia urządzenia należy używać suchej, miękkiej szmatki. Proszę nie używać żadnych płynów do czyszczenia urządzenia. Nie należy używać żadnych rozpuszczalników ani środków czyszczących, ponieważ mogą one uszkodzić powierzchnię i/lub oznaczenia na urządzeniu. Czyszczenie nie może być wykonywane przez dzieci.

3. Zakres dostawy

Prosimy o wyjęcie wszystkich części z opakowania i całkowite usunięcie wszystkich materiałów służących do pakowania.

Prosimy o wyjęcie wszystkich części z opakowania i całkowite usunięcie wszystkich materiałów służących do pakowania.

Jeśli brakuje jednej lub więcej z wyszczególnionych części, prosimy o kontakt z:

Centrum Serwisowe TELESTAR,

Am Weiher 14,

56766 Ulmen

Email: service@telestar.de

1. Radio DABMAN 15
2. Instrukcja obsługi
3. Kabel zasilający USB
4. Karta gwarancyjna

4. Przegląd elementów sterujących

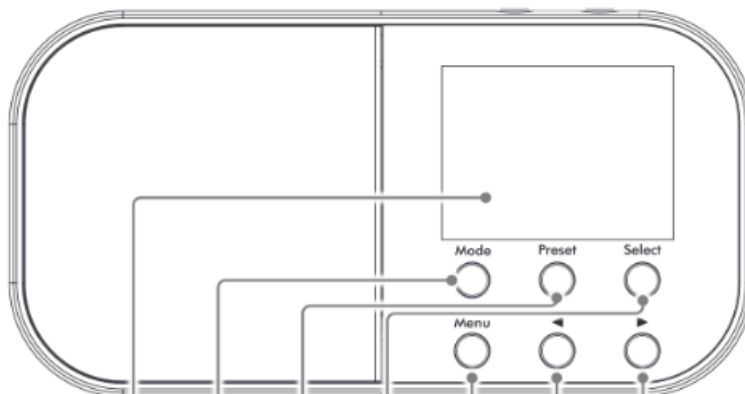

1. Wyświetlacz

2. Mode

- Naciśnięcie tego przycisku powoduje zmianę trybu pracy (DAB+ / FM).
- Naciśnij i przytrzymaj ten przycisk, aby włączyć lub wyłączyć blokadę przycisków.

3. Preset – przycisk pamięci

- Naciśnij i przytrzymaj ten przycisk, aby zapisać stację radiową w miejscu pamięci.
- Naciśnij krótko ten przycisk, aby wywołać zapisaną w pamięci stację radiową.

4. Select

- Krótko naciśnij ten przycisk, aby wybrać / potwierdzić opcję w menu.
- Krótko naciśnij ten przycisk, gdy chcesz wyciszyć budzik. (Snooze)

5. Menu

- Naciśnij i przytrzymaj ten przycisk, aby wywołać menu.
- Krótkie naciśnięcie tego przycisku powoduje wyświetlenie informacji o aktualnym programie radiowym.

6. Przycisk strzałki w lewo

- Krótko naciśnij ten przycisk w trybie FM, aby precyzyjnie dostroić stację.
- W trybie DAB+ krótko nacisnąć ten przycisk, aby przejść do poprzedniej stacji na liście stacji DAB+.
- Krótkie naciśnięcie tego przycisku w menu powoduje przejście do poprzedniej pozycji menu.
- Naciśnij i przytrzymaj ten przycisk w trybie FM, aby przeprowadzić szybkie wyszukiwanie częstotliwości.

7. Przycisk strzałki w prawo

- Krótko naciśnij ten przycisk w trybie FM, aby precyzyjnie dostroić stację.

- W trybie DAB+ krótko nacisnąć ten przycisk, aby przejść do następnej stacji na liście stacji DAB+.
- Krótkie naciśnięcie tego przycisku w menu powoduje przejście do następnej pozycji menu.
- Naciśnij i przytrzymaj ten przycisk w trybie FM, aby przeprowadzić szybkie wyszukiwanie częstotliwości.

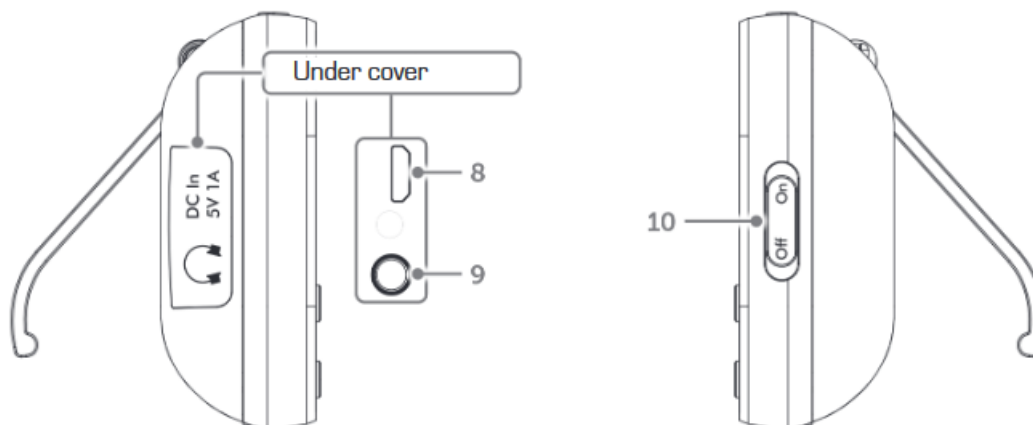

- 8. Port Micro-USB (pod osłoną)
- 9. Gniazdo słuchawkowe (pod osłoną)
- 10. Włącznik / wyłącznik suwakowy

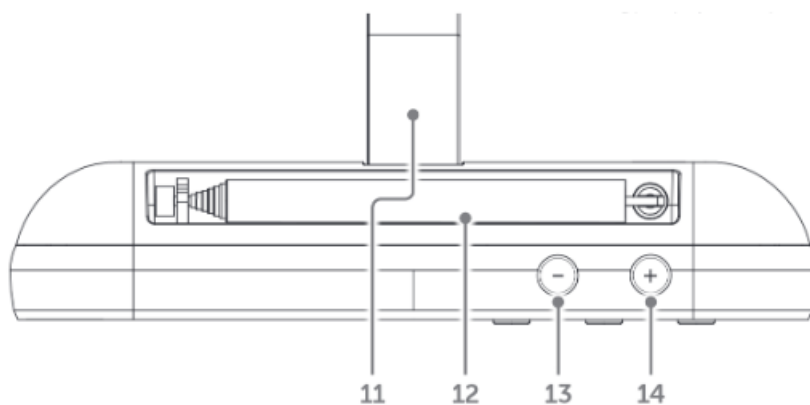

- 11. Podpórka
- 12. Antena teleskopowa
- 13. Zmniejszenie głośności
- 14. Zwiększenie głośności

5. Pierwsze użycie

5.1. Ładowanie akumulatora

- Twoje przenośne radio cyfrowe ma wbudowany akumulator. Przed pierwszym użyciem radia należy naładować akumulator. Trwa to około 5 godzin. Po pełnym naładowaniu można używać radia bez przerwy przez do 10 godzin.
- Podłącz końcówkę micro-USB kabla do gniazda micro-USB po lewej stronie radia (pod osłoną).
- Podłącz drugi koniec kabla do ładowania do komputera lub ładowarki USB. Wyświetlacz radia włączy się, pojawia się napis "Welcome to Digital Radio", a radio przełącza się w tryb gotowości z wyświetlaniem godziny.
- Wsuń antenę teleskopową, aby stworzyć optymalne warunki odbioru, gdy radio wyszukuje stacje.
- Przesuń przełącznik zasilania po prawej stronie do pozycji ON. Twoje radio automatycznie rozpocznie wyszukiwanie stacji radiowych DAB+. Po zakończeniu skanowania naciśnij krótko przycisk Menu, aż wyświetli się stan naładowania akumulatora.

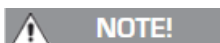

NOTE!

Jeśli akumulator jest całkowicie rozładowany i rozpoczniesz proces ładowania za pomocą dołączonego kabla do ładowania, może upłynąć około 1 minuty, zanim radio włączy się i wyświetli się stan naładowania akumulatora. Gdy tylko akumulator zostanie w pełni naładowany, na wyświetlaczu pojawi się komunikat "Charge Full".

5.2. Regulacja głośności

Użyj przycisków + lub - na górze radia, aby zwiększyć lub zmniejszyć głośność. Naciśnij i przytrzymaj przycisk + lub -, aby stopniowo zwiększać lub zmniejszać głośność.

5.3. Czas i data

Przy pierwszym słuchaniu stacji za pośrednictwem DAB+, czas i data produktu w trybie 24-godzinnym są automatycznie synchronizowane z programem nadawanym przez serwis DAB+. Odpowiada to zawsze aktualnej godzinie, więc nie trzeba ręcznie ustawiać godziny i daty. Aby ustawić godzinę i datę ręcznie, należy włączyć radio i wykonać następujące czynności:

- Przytrzymaj przycisk Menu, aby wejść do opcji menu.
- Za pomocą przycisku ◀ lub ▶ przejdź do pozycji menu System - Settings. Naciśnij przycisk Select.
- Wybierz pozycję [Time] w podmenu za pomocą przycisków ◀ ▶ i naciśnij przycisk Select.
- Za pomocą przycisków ◀ ▶ wybierz wiersz "Time / Date" i naciśnij przycisk Select. Zostanie wyświetlony komunikat Set Time / Date. Ponownie naciśnij przycisk Select.

- Pierwsze cyfry (godziny) czasu migają i można je zmienić za pomocą przycisków ◀ ▶. Przycisk ▶ zwiększa wartość, przycisk ◀ zmniejsza wartość.
- Naciśnij przycisk Select, aby zastosować ustawienie. Następnie migają kolejne cyfry (minuty) czasu, które również można zmienić w sposób opisany powyżej.
- Po każdym kolejnym ustawieniu naciśnij przycisk Select, aby przejść do następnego ustawienia. Aby ustawić datę, należy postępować zgodnie z opisem powyżej.
- Po wprowadzeniu wszystkich ustawień i ostatnim naciśnięciu przycisku Select na wyświetlaczu pojawi się komunikat [Time Saved].
- Ustawienie wyświetlania 12/24 godzin. Ustaw format daty, DD-MM-YYY lub MM-DD-YYY i Automatyczna aktualizacja czasu z sygnału DAB, sygnału FM, sygnału DAB lub FM lub Brak aktualizacji.

5.4. Przełączanie trybu pracy

Krótko naciśnij przycisk Mode, aby przełączyć się między trybem DAB i FM. Proszę sprawdzić wyświetlacz, aby potwierdzić tryb.

5.5. Blokada klawiszy

Przytrzymaj przycisk Mode, aby włączyć lub wyłączyć blokadę klawiatury.

5.6. Użycie słuchawek

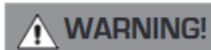
**WARNING!**

Uszkodzenie słuchu!

Nie należy słuchać radia z dużą głośnością przez słuchawki. Może to prowadzić do trwałego uszkodzenia słuchu. Przed użyciem słuchawek należy zmniejszyć głośność urządzenia do minimum. Używaj tylko słuchawek z wtyczką jack 3,5 milimetra.

- Włóż wtyczkę słuchawek do gniazda słuchawkowego (9) z boku urządzenia. Dźwięk jest teraz odtwarzany wyłącznie przez słuchawki, a głośnik jest wyciszony.
- Jeśli chcesz ponownie słyszeć przez głośniki, wyjmij wtyczkę słuchawek z gniazda słuchawkowego w urządzeniu.

6. Odbiór sygnału radiowego DAB+

6.1. Czym jest DAB+?

DAB+ to cyfrowy format, który pozwala usłyszeć krystalicznie czysty dźwięk bez szumów. W przeciwieństwie do konwencjonalnych analogowych stacji radiowych, DAB+ nadaje kilka stacji na jednej i tej samej częstotliwości. Nazywa się to zespołem lub multipleksem.

Zespół składa się ze stacji radiowej i kilku komponentów usługowych lub usług danych, które są nadawane indywidualnie przez stacje radiowe. Więcej informacji można znaleźć pod adresem www.dabplus.de, dabplus.at lub www.dabplus.ch.

6.2. Tryb radia DAB

Sprawdź, czy radio jest w trybie DAB. Jeśli nie jest jeszcze w trybie DAB, naciśnij krótko przycisk Mode, aby przełączyć na tryb DAB (sprawdź wyświetlacz). Przy pierwszym użyciu radia lub gdy lista stacji jest pusta, radio automatycznie wyszukuje stacje radiowe DAB. Pasek postępu pokazuje postęp skanowania. Wyświetlana jest również liczba stacji znalezionych podczas wyszukiwania. Po zakończeniu skanowania radio wybierze pierwszą dostępną stację i rozpocznie odtwarzanie. Domyślnie stacje są wymienione w kolejności numerycznej, a następnie alfabetycznej. Jeśli w momencie wyłączenia radia słuchana była stacja DAB, zostanie ona wybrana automatycznie po ponownym włączeniu radia.

Antena teleskopowa

Przed rozpoczęciem skanowania w poszukiwaniu stacji DAB+ należy upewnić się, że antena jest całkowicie wysunięta (zalecana jest pozycja pionowa). Zapewni to maksymalną siłę sygnału, gdy radio rozpocznie skanowanie.

6.3. Wybór stacji radiowej DAB+

1. Naciśnij przycisk ◀ lub ▶, aby przewinąć listę dostępnych stacji.
2. Gdy stacja, której chcesz słuchać, jest podświetlona, naciśnij przycisk Select. Wystąpi krótkie opóźnienie, podczas gdy radio dostroi się do stacji, którą chcesz słuchać.

6.4. Wyszukiwanie stacji radiowych DAB+

Warto od czasu do czasu przeprowadzać ręczne skanowanie, aby upewnić się, że lista kanałów jest najbardziej aktualna. Jeśli nie jesteś jeszcze w trybie DAB+, naciśnij krótko przycisk Mode, aby przejść do trybu DAB+.

1. Przytrzymaj przycisk Menu, aby wywołać opcje menu.
2. Wybierz „Full Scan”. Krótko naciśnij przycisk Select, aby wyszukać stacje. Na wyświetlaczu pojawi się komunikat „Searching”... Pasek postępu pokazuje postęp wyszukiwania i liczbę stacji znalezionych podczas przeszukiwania.

6.5. Usuwanie stacji radiowych DAB+ z listy

Możesz usunąć z listy stacji DAB+ stację, która nie może być odbierana w Twoim regionie. Nieaktywne stacje są oznaczone znakiem zapytania na liście stacji.

1. Przytrzymaj przycisk Menu i wybierz za pomocą przycisków ◀ lub ▶ pozycję [Empty]. Naciśnij przycisk Select. Pojawia się zapytanie [Delete?], czy nieaktywne stacje mają zostać usunięte.
2. Za pomocą przycisków ◀ lub ▶ wybierz pozycję [Yes] i potwierdź, naciskając przycisk Select.

6.6. Zapisywanie stacji DAB+ w pamięci

Radio może zapisać w pamięci do 20 stacji DAB, co zapewnia natychmiastowy dostęp do ulubionych stacji.

UWAGA: Podczas zapisywania stacji radiowych DAB nie zastąpią one zaprogramowanych stacji FM.

1. Dostrój radio do stacji, którą chcesz zapisać.
2. Przytrzymaj wciśnięty przycisk Preset. Następnie za pomocą przycisków ◀ ▶ wybierz pamięć stacji (1 ... 20). Naciśnij przycisk Select, aby zapisać.
3. Powtórz ten proces, aby zapisać więcej stacji.

Jeśli w danym miejscu pamięci zapisana jest już stacja DAB+, zostanie ona nadpisana po zapisaniu nowej stacji.

6.7. Wywoływanie stacji DAB+ z miejsca w pamięci

1. Aby wywołać stację, która została wcześniej zapisana w pamięci ulubionych, należy krótko nacisnąć przycisk Preset i za pomocą ◀ ▶ wybrać miejsce w pamięci stacji (1 ... 20).
2. Naciśnij przycisk Select, aby odtworzyć stację. Jeśli dla wybranej pozycji programowej nie zapisano żadnej stacji, na wyświetlaczu pojawi się komunikat [(Empty)]. Jeśli pod przyciskiem zaprogramowanej stacji nie została zapisana żadna stacja DAB, wyświetlany jest komunikat "Preset Empty" i radio powraca do poprzednio wybranej stacji radiowej.

6.8. Informacje na wyświetlaczu DAB+

Podczas słuchania stacji DAB można sprawdzić informacje pokazywane na wyświetlaczu. Istnieją różne rodzaje informacji przekazywanych przez nadawcę.

- Dynamic Label Segment (DLS) - Jest to bieżąca informacja tekstowa dostarczana przez nadawcę. Informacją tą może być nazwa artysty lub piosenki, nazwisko DJ-a, dane kontaktowe stacji radiowej itd.
- Rodzaj programu (PTY) - taki jak "Rock", "Pop", "Talk" lub "News".
- Nazwa multipleksu - Wyświetla zakres nadawania i zbiór stacji radiowych na danej częstotliwości.
- Godzina i data - dostarczane przez nadawcę.
- Siła sygnału i błąd sygnału - Błąd sygnału jest wyświetlany jako liczba z zakresu od 0 do 99.
- Kanał i częstotliwość, np. 12B 225. 648 MH np.
- Informacje o sygnale - szybkość transmisji danych odbieranego sygnału.
- Stan baterii - 100% oznacza pełne naładowanie.

Wielokrotnie naciskaj przycisk Menu, aby przewijać różne opcje informacji.

6.9. Dynamic Range Control (DRC)

Zakres dynamiki dla każdego programu radiowego jest określany przez nadawcę i może być różny dla rodzajów nadawanych programów, np. muzyki pop lub klasycznej albo programu typu chat show. Sygnał sterujący zakresem dynamiki jest przesyłany równoległe do sygnału audio dla każdego programu. Możesz użyć tego sygnału sterującego z radiem, aby rozszerzyć lub skompresować zakres dynamiczny (różnica między najgłośniejszymi i najdelikatniejszymi dźwiękami) odtwarzanego sygnału audio. Poprzez zmianę zakresu dynamiki można wpłynąć na "głośność" i/lub "jakość dźwięku" programu i dostosować go do swoich osobistych wymagań.

Istnieją 3 poziomy kompresji:

- DRC Off: brak kompresji. Jest to ustawienie domyślne.
- DRC Low: średnia kompresja.
- DRC High: maksymalna kompresja.

1. Przytrzymaj przycisk Menu, aby wywołać opcje menu.
2. Za pomocą przycisku ◀ lub ▶ wybierz opcję DRC i naciśnij przycisk Select. Bieżące ustawienie DRC jest wyświetlane po prawej stronie wyświetlacza.
3. Użyj przycisku ◀ lub ▶, aby wybrać jeden z trzech poziomów kompresji i naciśnij przycisk Select. Twój wybór DRC (Off, Low lub High) jest teraz pokazany po prawej stronie wyświetlacza obok DRC na liście menu. Naciśnij krótko przycisk Menu, aby powrócić do wyświetlania stacji.

7. Odbiór radia FM

7.1. Tryb radia FM

Naciśnij przycisk Mode, aby przełączyć się na tryb FM (sprawdź wyświetlacz). Jeśli w momencie wyłączenia radia słuchałeś stacji UKW, ta stacja zostanie wybrana automatycznie po ponownym włączeniu radia.

Antena teleskopowa

Przed rozpoczęciem skanowania w poszukiwaniu stacji FM należy upewnić się, że antena jest całkowicie wysunięta (zalecana jest pozycja pionowa). Zapewni to maksymalną siłę sygnału, gdy radio rozpocznie skanowanie.

7.2. Automatyczne wyszukiwanie stacji FM

1. Naciśnij i przytrzymaj przycisk ▶, aby rozpocząć skanowanie FM.
Jeśli zostanie znaleziona stacja FM o wystarczająco silnym sygnale, skanowanie zatrzyma się i stacja zostanie odtworzona. Jeśli odbierana jest stacja RDS, pojawia się nazwa stacji i ewentualnie tekst radiowy. W celu ustawienia słabszych stacji należy skorzystać z ręcznego wyszukiwania stacji.

7.3. Zmiana ustawień wyszukiwania FM

1. Przytrzymaj przycisk Menu, aby wywołać opcje menu.
2. Użyj przycisku ◀ lub ▶, aby wywołać ustawienia skanowania.
3. Naciśnij przycisk Select. Wyświetlane są bieżące ustawienia skanowania.

Do wyboru są dwie różne opcje:

- Strong stations only – Tylko stacje o silnym sygnale.

Skanowanie zatrzyma się dopiero po odebraniu silnego sygnału.

- Wszystkie kanały.

Skanowanie zatrzymuje się dla każdej odebranej stacji, nawet jeśli siła sygnału jest słaba.

4. Użyj przycisku ◀ lub ▶, aby wybrać jedną z dwóch opcji i naciśnij przycisk Select.
5. Krótco naciśnij przycisk Menu, aby powrócić do wyświetlania stacji.

7.4. Tryb audio

Radio automatycznie przełącza się pomiędzy stereo i mono w zależności od jakości odbieranego sygnału. Można jednak zastąpić tę funkcję i ręcznie przełączać się między stereo a mono. Ustawienie stereo jest zalecane, jeśli chcesz odtwarzać dźwięk przez podłączone słuchawki.

1. Przytrzymaj przycisk Menu, aby wywołać opcje menu.
2. Użyj przycisku ◀ lub ▶, aby wywołać opcję Audio Setting.... Krótco naciśnij przycisk Select.
3. Istnieją dwie różne opcje: 'Stereo' i 'Mono Only'
4. Użyj przycisku ◀ lub ▶, aby wybrać jedną z dwóch dostępnych opcji. Naciśnij przycisk Select. Wybór ustawień audio zostanie teraz wyświetlony po prawej stronie wyświetlacza, naprzeciwko opcji Audio Settings na liście menu.

7.5. Zapisywanie stacji FM w pamięci

Radio może zapisać w pamięci do 20 stacji FM, co zapewnia natychmiastowy dostęp do ulubionych stacji.

UWAGA: Podczas zapisywania stacji radiowych FM nie zastąpią one zaprogramowanych stacji DAB.

1. Dostrój radio do stacji, którą chcesz zapisać.
2. Przytrzymaj wciśnięty przycisk Preset. Zostanie wyświetlona lista miejsc przechowywania (1-20).
3. Następnie za pomocą przycisków ◀ ▶ wybierz pamięć stacji (1 ... 20).
4. Naciśnij przycisk Select, aby zapisać.

Jeśli w danym miejscu pamięci zapisana jest już stacja FM, zostanie ona nadpisana po zapisaniu nowej stacji.

7.6. Wywoływanie stacji FM z miejsca w pamięci

1. Aby wywołać stację, która została wcześniej zapisana w pamięci ulubionych, należy krótko nacisnąć przycisk Preset i za pomocą ◀ ▶ wybrać miejsce w pamięci stacji (1 ... 20).
2. Naciśnij przycisk Select, aby odtworzyć stację. Jeśli dla wybranej pozycji programowej nie zapisano żadnej stacji, na wyświetlaczu pojawi się komunikat [(Empty)]. Jeśli pod przyciskiem zaprogramowanej stacji nie została zapisana żadna stacja FM, wyświetlany jest komunikat "Preset Empty" i radio powraca do poprzednio wybranej stacji radiowej.

7.7. Informacje na wyświetlaczu FM

- Tekst radiowy (RT) - Jest to przewijana informacja tekstowa dostarczana przez nadawcę. Może to być nazwa wykonawcy lub piosenki, nazwisko DJ-a itp.
- Rodzaj programu (PTY), takie jak "Rock", "Pop", "Talk" lub "News".
- Nazwa stacji lub częstotliwość, np. BR3 lub 93.30 MHz.
- Tryb audio; stereo lub mono.
- Czas i data dostarczone przez dostawcę.
- Informacja o stanie akumulatora.

Wielokrotnie naciskaj przycisk Menu, aby przewijać różne opcje informacji.

8. Funkcja alarmu

8.1. Ustawianie budzika

Przed ustawieniem alarmu sprawdź, czy radio ma prawidłowo ustawiony czas i datę. Przy włączonym radiu (nie w trybie czuwania):

1. Naciśnij i przytrzymaj przycisk Menu.
2. Użyj przycisku ◀ lub ▶ i przejdź do opcji System - Settings. Naciśnij przycisk Select.
3. Użyj przycisku ◀ lub ▶, podświetl „Alarm Clock” i naciśnij przycisk Select. Wybierz opcję Alarm 1 lub Alarm 2.
4. Krótko naciśnij przycisk Select, aby wyświetlić dostępne informacje i opcje alarmu.
5. Przewiń za pomocą przycisku ◀ lub ▶ dożądanego budzika 1 lub 2.
6. Naciśnij przycisk Select. Użyj przycisku ◀ lub ▶, aby zmienić każde ustawienie i naciśnij przycisk przycisk Select.
7. Przed wyjściem z menu upewnij się, że włączyłeś alarm.
8. Po ustawieniu budzika u dołu wyświetlacza pojawia się symbol budzika.

W trybie gotowości na wyświetlaczu pojawia się godzina alarmu (Alarm 1 i/lub Alarm 2).

8.2. Wyłączenie alarmu

Gdy zabrzmiał alarm, naciśnij krótko dowolny przycisk (oprócz przycisku Select), aby zatrzymać budzik. Na wyświetlaczu pojawi się komunikat 'Alarm off'. Można również nacisnąć przycisk Select (patrz funkcja drzemki poniżej).

UWAGA: Symbol alarmu pozostaje na wyświetlaczu i alarm zabrzmiał ponownie następnego dnia o tej samej godzinie, chyba że został ustawiony tylko na "Once".

8.3. Drzemka

Aktywny budzik można na krótko wstrzymać za pomocą funkcji snooze. Gdy alarm jest aktywny, naciśnij przycisk Select, aby wyłączyć funkcję drzemki. Spowoduje to wstrzymanie alarmu na 10 minut.

8.4. Wyłącznik czasowy

Możesz ustawić okres czasu, po którym radio automatycznie przechodzi z trybu pracy w tryb czuwania. Do wyboru masz 10, 15, 20, 30, 45, 60, 75 i 90 minut.

1. Przytrzymaj przycisk Menu, aby wywołać opcje menu.
2. Użyj przycisku ◀ lub ▶, aby podświetlić "System Settings". Krótko naciśnij przycisk Select.
3. 'Sleep' (Uśpienie) jest podświetlone. Naciśnij przycisk Select.
4. Użyj przycisku ◀ lub ▶, aby przewinąć dostępne opcje. Wybierz "Sleep" i naciśnij przycisk Select.
5. Wybrany czas snu jest wyświetlany w minutach.

9. Więcej ustawień

9.1. Regulacja podświetlenia

Można ustawić limit czasu dla podświetlenia wyświetlacza oraz jasność dla poziomu "On" lub "Dim". Dostępne są następujące opcje podświetlenia: Stale włączone, 10, 20, 30, 45, 60, 90, 120 i 180 sekund. Dostępne są następujące opcje jasności: Wysoka, średnia i niska.

1. Naciśnij i przytrzymaj przycisk Menu.
2. Użyj przycisku ◀ lub ▶, aby podświetlić "System Settings". Krótko naciśnij przycisk Select.
3. Za pomocą przycisku ◀ lub ▶ wybierz opcję oświetlenia. Naciśnij przycisk Select.
4. Podświetlony jest 'Timeout'. Wybierz żądaną opcję podświetlenia.
5. Krótko naciśnij przycisk Menu, aby powrócić do wyświetlania stacji.

9.2 Język

Możesz zmienić język wyświetlacza swojego radia. Dostępnych jest 10 języków: niemiecki, angielski, francuski, włoski, holenderski, polski, czeski, słowacki, norweski i duński.

1. Naciśnij i przytrzymaj przycisk Menu.
2. Użyj przycisku ◀ lub ▶, aby podświetlić "System Settings". Krótko naciśnij przycisk Select.
3. Użyj przycisku ◀ lub ▶, aby wybrać opcję "Language". Naciśnij przycisk Select.
4. Podświetl żądany język. Naciśnij przycisk Select.
5. Naciśnij krótko przycisk Menu, aby powrócić do wyświetlania stacji.

9.3. Wersja oprogramowania

Możesz sprawdzić wersję oprogramowania swojego radia.

1. Przytrzymaj przycisk Menu, aby wejść do opcji menu.
2. Użyj przycisku ◀ lub ▶, aby wybrać "System Settings". Krótko naciśnij przycisk Select.
3. Użyj przycisku ◀ lub ▶ i wybierz 'Software Version'. Krótko naciśnij przycisk Select.
4. Krótko naciśnij przycisk Menu, aby powrócić do wyświetlania stacji.

9.4. Ustawienia fabryczne

Możesz przywrócić wszystkie ustawienia dokonane w radiu do stanu pierwotnego z ustawieniami fabrycznymi. Jest to przydatne, gdy dokonałeś zmian, które następnie prowadzą do nieoptymalnego funkcjonowania urządzenia. Aby umożliwić przeprowadzenie resetu fabrycznego, produkt musi być podłączony do kabla ładującego USB. W przypadku zresetowania radia, wszystkie zapisane zaprogramowane stacje zostaną usunięte.

W trybie DAB lub FM:

1. Przytrzymaj przycisk Menu, aby wejść do opcji menu.
2. Użyj przycisku ◀ lub ▶, aby wybrać "System Settings". Krótko naciśnij przycisk Select.
3. Użyj przycisku ◀ lub ▶ i wybierz wiersz Factory setting. Naciśnij przycisk Select.

Po włączeniu tej funkcji wszystkie ustawienia menu i wszystkie zapisane stacje zostaną usunięte.

4. Użyj przycisku ◀ lub ▶, aby podświetlić opcję "Yes". Krótko naciśnij przycisk Select.
5. Jeśli radio nie jest podłączone do kabla ładującego USB, pojawi się komunikat "Please connect to power". Jeśli radio jest już podłączone do kabla ładującego USB, pojawi się 'Restart', a następnie 'Imperial'.

10. Rozwiązywanie problemów

Brak wyświetlacza, radio nie odpowiada przy obsłudze.	Bateria rozładowana. Podłącz do zasilania za pomocą dołączonego zasilacza, aby rozpocząć proces ładowania.
Z urządzenia nie wydobywa się żaden dźwięk. Wszystkie inne funkcje w porządku.	Słuchawki podłączone do urządzenia. Odłącz zestaw słuchawkowy. Sprawdź ustawienie głośności.
Odbiór DAB+ zakłócony. Odbiór FM zakłócony.	Brak dostępnych kanałów. Wykonaj skanowanie. Zła lokalizacja. Zmień położenie radia (ewentualnie bliżej okna), wykonaj ponownie skanowanie. Wysuń całkowicie antenę. Upewnij się, że w pobliżu radia nie ma innych urządzeń elektronicznych, które mogą powodować zakłócenia elektromagnetyczne.
Budzik nie działa prawidłowo.	Czas nie został odczytany. Włączyć urządzenie i wybrać stację DAB+. Po krótkim czasie nastąpi synchronizacja czasu poprzez DAB. Sprawdzić czas i w razie potrzeby ustawić go ręcznie, jeśli synchronizacja przez DAB+ nie działa.

11. Specyfikacja techniczna

Zasilanie: USB / 5V DC 1A

Złącze słuchawkowe: jack, 3.5mm stereo

Akumulator: Akumulator litowo-polimerowy 1050 mAh

Zakres częstotliwości: DAB+: 174 MHz - 240 MHz / FM: 87.5 MHz - 108 MHz

12. Przechowywanie

Gdy urządzenie nie jest używane, należy odłączyć kabel USB od radia i przechowywać je w suchym miejscu, chronionym przed kurzem.

13. Utylizacja

Produkt

Urządzenie elektroniczne są odpadami do recyklingu i nie wolno wyrzucać ich z odpadami gospodarstwa domowego. Pod koniec okresu eksploatacji, dokonaj utylizacji produktu zgodnie z odpowiednimi przepisami ustawowymi. Wyjmij włożony akumulator i dokonaj jego utylizacji oddzielnie

Akumulatory

Ty jako użytkownik końcowy jesteś zobowiązany przez prawo (rozporządzenie dotyczące baterii i akumulatorów) aby zwrócić wszystkie zużyte akumulatory i baterie. Pozbywanie się tych elementów w odpadach domowych jest prawnie zabronione. Zanieczyszczone akumulatory są oznaczone tym symbolem, aby wskazać, że unieszkodliwianie odpadów w domowych jest zabronione. Oznaczenia dla metali ciężkich są następujące: Cd = kadm, Hg = rtęć, Pb = ołów (nazwa znajduje się na akumulatorach, na przykład pod symbolem kosza na śmieci po lewej stronie).

14. Serwis i wsparcie

Drogi Kliencie!

Dziękujemy za wybranie produktu z naszej oferty. Nasz produkt spełnia wszystkie wymogi prawne i został wyprodukowany pod stałą kontrolą jakości. Dane techniczne odpowiadają aktualnemu stanowi w momencie druku. Zastrzega się możliwość zmian bez powiadomienia.

Okres gwarancji na DABMAN i400 jest zgodny z wymogami prawnymi w momencie zakupu. Ponadto świadczymy usługę telefonicznej Infolinii, służąc fachową pomocą.

W naszym obszarze usług są dostępni profesjonalni, wyszkoleni eksperci, którzy odpowiedzą na Twoje pytania. Tutaj możesz zadać wszelkie pytania dotyczące produktów IMPERIAL i uzyskać wskazówki, jak znaleźć możliwe przyczyny problemów.

Nasi technicy są dostępni od poniedziałku do piątku od 08:00 do 16:45 (CET) pod następującym numerem telefonu:

+49 (0) 2676/95 20 101

lub e-mailem pod adresem: service@telestar.de

Jeśli infolinia serwisowa nie jest w stanie Ci pomóc, prześlij DABMAN i400, jeśli to możliwe, w oryginalnym opakowaniu i zdecydowanie bezpiecznie zapakowane, na następujący adres:

TELESTAR - DIGITAL GmbH

Punkt serwisowy

Am Weiher 14 (strefa przemysłowa)

D-56766 Ulmen / Niemcy

15.Oznaczenie CE

Twoje radio posiada znak CE i jest zgodne ze wszystkimi wymaganymi normami UE.

Znak CE dla rynków europejskich

Znak CE na produkcie IMPERIAL DABMAN i400 daje pewność, że produkt jest zgodny z przepisami dyrektywy w sprawie kompatybilności elektromagnetycznej (2004/108 / WE), z dyrektywą RoHS (2011/65 / WE), z LVD dyrektywy (2006/95 / WE), dyrektywy R & TTE (1999/5 / WE) oraz dyrektywy ErP (1275/2008 / WE).

Deklarację zgodności dla tego produktu można uzyskać pod adresem:

www.telestar.de/de_DE/Konformitaetserklaerung/352-529/?productID=23147

<http://www.conrad.pl>