

**INSTRUKCJA OBSŁUGI****Nr produktu 2519993**

# **Radio internetowe akumulatorowe z kolorowym ekranem R200-21**



## Spis treści

<b>1. Informacje ogólne</b>	<b>2</b>
1.1. Wprowadzenie	2
1.2. Zakres dostawy	2
1.3. Ogólne informacje	3
1.4. Grupa docelowa instrukcji obsługi	3
1.5. Podział instrukcji obsługi	3
<b>2. Przed pierwszym użyciem</b>	<b>3</b>
2.1. Uwagi dotyczące bezpieczeństwa	3
2.2. Instrukcja instalacji	5
2.3. Dzieci i osoby niedołążne	6
<b>3. Przegląd urządzeń</b>	<b>6</b>
3.1. Widok z góry	6
3.2. Widok z przodu	7
3.3. Widok z tyłu	7
<b>4. Pierwsze uruchomienie</b>	<b>8</b>
4.1. Zasilanie bateryjne	8
4.2. Instalacja sieciowa	8
4.3. Połączenie ze słuchawkami	9
4.4. Tryb przycisku	9
4.5. Przycisk wyszukiwania Skytune	9
<b>5. Menu główne</b>	<b>9</b>
5.1. Korzystanie z menu głównego	9
5.2. Ustawienia	9
5.3. Radio internetowe	11
5.4. Ulubione	12
5.5. Centrum multimedialne: Odtwarzanie muzyki	13
5.6. Pamięć	13
5.7. Funkcja bluetooth	13
5.8. Timer	14
5.9. Zarządzanie listą kanałów za pomocą komputera	14
<b>6. Rozwiązywanie problemów</b>	<b>15</b>
<b>7. Dane techniczne</b>	<b>16</b>
7.1. Deklaracja zgodności	16
<b>8. Instrukcja utylizacji</b>	<b>17</b>
8.1. Utylizacja opakowania	17
8.2. Jak zutylizować urządzenie	17

## 1. Informacje Ogólne

### 1.1. Wprowadzenie

Gratulujemy zakupu nowego urządzenia UNIWERSUM. Przed użyciem urządzenia należy uważnie przeczytać niniejszą instrukcję obsługi i zachować ją do wykorzystania w przyszłości. Odwiedź [www.universum.rocks](http://www.universum.rocks), aby pobrać ten podręcznik w formacie PDF. Producent nie ponosi odpowiedzialności za szkody spowodowane nieprawidłową obsługą i nieprzestrzeganiem środków ostrożności.

### 1.2. Zakres dostawy

Urządzenie

Kabel ładujący USB-C  
instrukcja obsługi

### 1.3. Ogólne informacje

Niniejsza instrukcja obsługi pomoże w bezpiecznym i zgodnym z przeznaczeniem użytkowaniu urządzenia. Wszystkie nazwy marek i produktów są znakami towarowymi lub zastrzeżonymi znakami towarowymi odpowiednich producentów.

### 1.4. Grupa docelowa instrukcji obsługi

Niniejsza instrukcja obsługi jest przeznaczona dla każdego, kto korzysta z urządzenia w jakimkolwiek stopniu:

- konfiguruje
- użytkuje
- konserwuje lub
- utylizuje urządzenie.

### 1.5. Podział instrukcji obsługi

Różne elementy instrukcji obsługi są opatrzone cechami, które ułatwiają określenie, czy widoczny normalny tekst jest informacją czy też poradą.

## 2. Przed pierwszym użyciem

Należy przestrzegać poniższych instrukcji, aby wykluczyć wszelkie zagrożenia bezpieczeństwa, uniknąć uszkodzenia urządzenia i przyczynić się do ochrony środowiska. Prosimy o uważne przeczytanie wszystkich instrukcji bezpieczeństwa i zachowanie ich na późniejsze pytania. Zawsze przestrzegaj wszystkich ostrzeżeń i instrukcji zawartych w niniejszej instrukcji oraz z tyłu urządzenia. Producent zakłada, że pojawiły się środki ostrożności.

### 2.1. Uwagi dotyczące bezpieczeństwa



**Uwaga**

#### **Niebezpieczeństwo porażenia prądem!**

**Produkt może rozładowywać energię elektryczną, jeśli nie obchodzisz się z nim prawidłowo.**

Nie pozwalaj dzieciom korzystać z urządzenia bez nadzoru.

Nie otwieraj obudowy produktu

Nie przeprowadzaj żadnych napraw urządzenia.

Podłączaj odpowiedni zasilacz sieciowy tylko do prawidłowo zainstalowanego gniazdka z uziemieniem.

Podłącz urządzenie tylko do źródła zasilania o napięciu sieciowym 5V za pomocą kabla USB.

---

---

 **Uwaga****Niebezpieczeństwo trwałego uszkodzenia słuchu!**

Możesz doświadczyć trwałej utraty słuchu z powodu nadmiernego ciśnienia dźwięku ze słuchawek/słuchawek lub głośników.

Unikaj długiego odtwarzania przy bardzo dużej głośności.

Jeśli bolą Cię uszy lub słyszysz dzwonienie, zmniejsz głośność lub wyłącz urządzenie.

---

---

 **Informacja****Ryzyko uszkodzenia urządzenia spowodowanego nieprawidłowym uruchomieniem!**

Urządzenie może ulec uszkodzeniu, jeśli nie zostanie prawidłowo podłączone.

Podłącz urządzenie zgodnie z instrukcją.

---

---

 **Informacja****Ryzyko uszkodzenia urządzenia spowodowane nieostrożnym obchodzeniem się!**

Urządzenie może ulec uszkodzeniu w przypadku nieostrożnego obchodzenia się z nim

---

---

 **Informacja****Uszkodzenie urządzenia spowodowane niewłaściwą konserwacją/naprawą!**

Urządzenie może ulec uszkodzeniu w przypadku samodzielnego serwisowania/naprawy.

- Urządzenie może być serwisowane/naprawiane wyłącznie przez wykwalifikowanego technika.
  - Oddaj urządzenie do naprawy, jeśli:
    - Zasilacz sieciowy jest uszkodzony (załamany, ściśnięty, wszedł w kontakt ze źródłem ciepła).
    - Do urządzenia dostały się przedmioty / płyny.
    - Urządzenie jest uszkodzone.
- 

---

 **Informacja****Ryzyko uszkodzenia urządzenia z powodu wilgoci!**

Urządzenie może ulec uszkodzeniu, jeśli zostanie wystawione na działanie wilgoci lub wilgoci.

Nie dopuszczaj do kontaktu urządzenia z płynami.

Nie stawiać na urządzeniu pojemników wypełnionych wodą (np. wazonów na kwiaty, kubków).

Przechowuj urządzenie w suchym miejscu.

Urządzenia nie wolno używać w pomieszczeniach o dużej wilgotności (np. sauna, kuchnia).

---

### Informacja

Ryzyko uszkodzenia urządzenia przez zablokowane wyjścia!

Urządzenie może ulec uszkodzeniu w przypadku zablokowania połączeń kablowych na urządzeniu.

Nie zatykaj połączeń kablowych.

Utrzymuj wolne gniazda urządzenia.

Wszystkie wtyczki muszą być łatwo dostępne.

---

### Informacja

Ryzyko uszkodzenia urządzenia na skutek przegrzania!

Urządzenie może ulec uszkodzeniu, jeśli stanie się zbyt gorące.

Nie umieszczaj urządzenia w pobliżu źródła ciepła (np. kaloryfera, pieca).

Nie wystawiaj urządzenia na bezpośrednie działanie promieni słonecznych.

Nie kłaść na urządzeniu płonących przedmiotów (np. świec).

Za otworem wentylacyjnym i wokół urządzenia pozostaw co najmniej 8 cm wolnej przestrzeni.

Używaj urządzenia tylko w umiarkowanych strefach klimatycznych.

---

## 2.2. Instrukcja instalacji

### Uwaga!

Zagrożenie pożarowe!

Przerwany obieg powietrza może spowodować zapalenie się urządzenia.

Nie umieszczaj urządzenia na miękkich powierzchniach, takich jak dywany, koce lub w pobliżu zasłon.

Unikaj miejsc o nietypowej ilości kurzu.

---

Urządzenie wolno ustawiać wyłącznie na powierzchni wolnej od wibracji.

Nie używać urządzenia w bardzo zimnych, zakurzonych miejscach.

Nie umieszczać urządzenia w pobliżu urządzeń generujących silne pola magnetyczne

Nie kłaść nożyczek na urządzeniu.

## 2.3. Dzieci i osoby niedołążne



### Ostrzeżenie!

#### Niebezpieczeństwo uduszenia!

Dzieci mogą połknąć poszczególne części opakowania. Istnieje ryzyko uduszenia folią i innymi materiałami opakowaniowymi.

Nie pozwalaj małym dzieciom bawić się opakowaniem i jego częściami.

Nie pozostawiaj żadnych części opakowania (plastiku, kartonu, styropianu itp.) w zasięgu ręki.

To urządzenie nie jest przeznaczone do użytku przez osoby (w tym dzieci) o ograniczonych zdolnościach fizycznych, sensorycznych lub umysłowych lub braku doświadczenia i/lub wiedzy, chyba że są one nadzorowane przez osobę odpowiedzialną za ich bezpieczeństwo lub otrzymały od niej instrukcje Instrukcja obsługi urządzenia.

Nadzoruj dzieci, aby upewnić się, że nie bawią się urządzeniem.

## 3. PRZEGLĄD URZĄDZENIA

### 3.1. Widok z góry

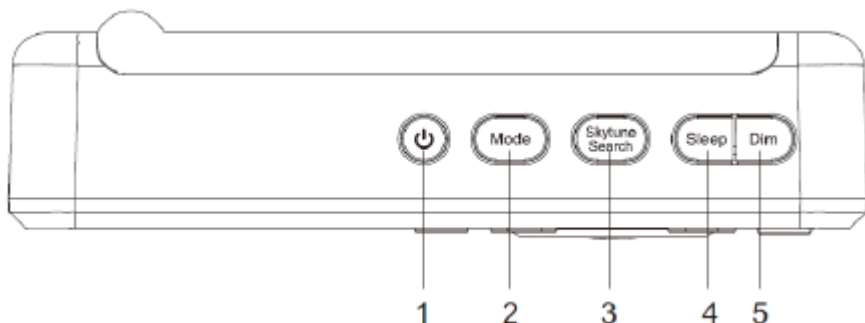

1. Przycisk włączania/wyłączania
2. Przycisk TRYBU
3. Przycisk wyszukiwania Skytune
4. Przycisk uśpienia
5. Przycisk przyciemniania

### 3.2. Widok z przodu

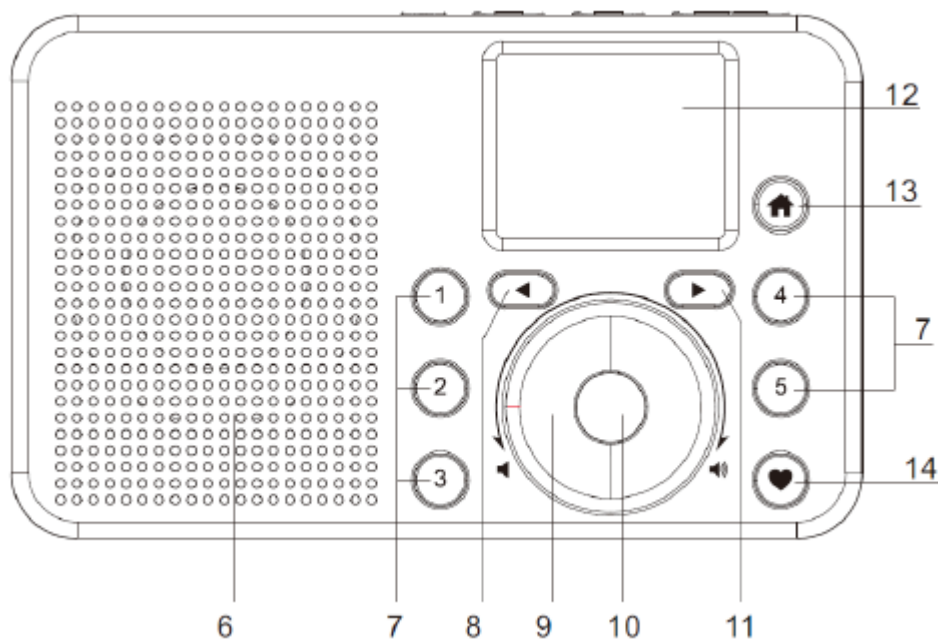

- 6. Głośnik
- 7. Przycisk skrótu 1-5
- 8. <Przycisk Wstecz
- 9. Pokrętko
- 10. Przycisk OK
- 11. przycisk > (następny)
- 12. ad
- 13. Przycisk HOME
- 14. Przycisk <3

### 3.3. Widok z tyłu

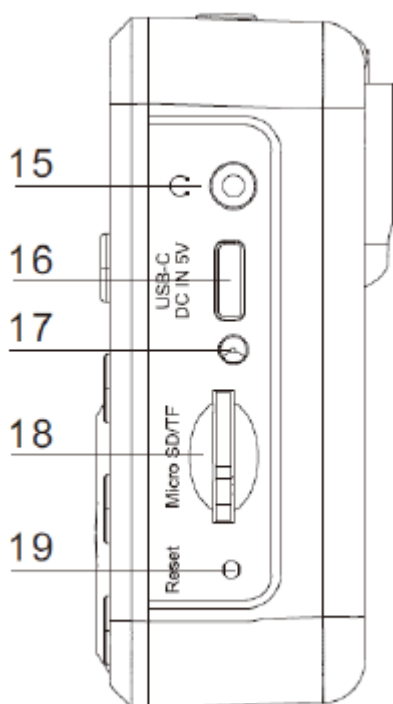

- 15. Gniazdo słuchawkowe (3,5 mm)
- 16. Złącze USB-C
- 17. Wskaźnik baterii LED
- 18. Gniazdo kart Micro SD/TTF
- 19. Przycisk RESET

#### 4. PIERWSZE URUCHOMIENIE

1. Ostrożnie rozpakuj urządzenie. Usuń wszystkie części opakowania z urządzenia.
2. Umieść urządzenie na płaskiej powierzchni. Upewnij się, że jest wystarczająco dużo miejsca na wentylację.
3. Podłącz kabel ładujący do portu USB-C (16).
4. Podłącz kabel ładujący do zasilacza USB o napięciu wyjściowym 5V.
5. Podłącz zasilacz USB do gniazdka elektrycznego.
6. Włącz urządzenie: Naciśnij przycisk ON/OFF (1).  
Zapala się wskaźnik (12).

*Informacja:*

*Czas i data są ustawiane automatycznie podczas odtwarzania stacji radiowej. Dokładność wartości zależy od transmisji stacji.*

##### 4.1. Zasilanie bateryjne

*Informacja:*

*Urządzenie posiada wbudowaną baterię, którą można ładować za pomocą dołączonego kabla USB.*

##### Sprawdzenie stanu baterii

Włącz urządzenie.

Poziom naładowania baterii jest pokazany na powyższym wyświetlaczu.

*Informacja:*

*Niski poziom naładowania jest sygnalizowany na urządzeniu komunikatem na wyświetlaczu.*

##### Ładowanie urządzenia

Podłącz dostarczony kabel USB do zasilacza USB/innego źródła zasilania o napięciu wyjściowym 5 V.

Wskaźnik LED baterii (17) świeci na czerwono. Na wyświetlaczu pojawi się symbol ładowania 

*Informacja:*

*Gdy bateria jest w pełni naładowana, dioda LED zmienia kolor na zielony. Symbol 3 na wyświetlaczu oznacza, że ładowanie jest zakończone.*

*Proces ładowania może potrwać znacznie dłużej, jeśli urządzenie jest w tym czasie używane.*

##### 4.2 Instalacja sieciowa

*Informacja:*

*Przy pierwszym włączeniu urządzenia konfiguracja sieci rozpocznie się automatycznie.*

1. Automatyczne wyszukiwanie sieci: Wybierz „Dodaj/usuń AP” > „Dodaj AP (skan)”.
  2. Wybierz sieć: Obróć pokrętko (9).
  3. Potwierdź wybór: Naciśnij przycisk OK (10).
- Otwiera się wpis hasła.



4. Wprowadź hasło WiFi za pomocą pokrętła (9), usuń ostatni znak: naciśnij klawisz 4 (8)
5. Potwierdź wpis: Naciśnij przycisk OK (10).  
Siła sygnału jest pokazana w lewym górnym rogu wyświetlacza.

#### 4.3 Połączenie ze słuchawkami

Możesz podłączyć słuchawki do urządzenia, aby słuchać muzyki, Podłącz urządzenie do słuchawek przez złącze słuchawkowe (15).

#### 4.4 Przycisk trybu

Możesz użyć przycisku MODE (2), aby przełączać się między następującymi funkcjami menu:

- Radio internetowe
- Centrum multimedialne: odtwarzaj muzykę
- Magazynowanie
- Bluetooth
- Moje ulubione

#### 4.5 Przycisk wyszukiwania Skytune

Przycisk SKYTUNE SEARCH przeniesie Cię do wyszukiwania kanałów.

#### Wyszukaj stację

1. Naciśnij przycisk SKYTUNE SEARCH (3).
2. Wprowadź znaki: Obróć pokrętło
3. Potwierdź wprowadzanie znaków: naciśnij klawisz OK,
4. Potwierdź wpis stacji: Naciśnij i przytrzymaj przycisk OK.  
Znalezione kanały są wyświetlane.

## 5. MENU GŁÓWNE

### 5.1 Korzystanie z menu głównego

Przejdź do menu głównego: Naciśnij przycisk HOME (13),

#### Nawigowanie w menu głównym

1. Nawigacja: Obróć pokrętło.
2. Wybranie opcji: Naciśnij przycisk OK

### 5.2 Ustawienia

*Informacja:*

*Wszystkie pozycje menu i ich funkcje są wymienione wraz z opisem na poniższej liście.*

#### Sieć

- Sieć: wprowadź ustawienia WLAN, wybór AP lub ręczną konfigurację

- Kanały Wi-Fi: dokonaj wyboru kanałów według regionu

#### **Data i godzina**

- Strefa czasowa: automatyczna/ręczna
- Czas: format wyświetlania 12/24 godzin
- Data: format wyświetlania DD/MM/RRRR lub MM/'11'YYYY

#### **Czas letni lub zimowy**

- NTP: Uzyskaj czas z serwera czasu w Internecie
- Serwer NTP: Wybór serwera czasu

#### **Język**

Wybór języka: niemiecki, angielski, hiszpański, francuski, włoski, holenderski, polski, rosyjski, chiński i inne

#### **Lokalny nadawca**

Domyślnie urządzenie jest ustawione na automatyczne wykrywanie stacji radiowych w Twojej okolicy za pośrednictwem połączenia internetowego.

#### *Informacja:*

*Możesz także ustawić opcję LOKAL dla innego regionu.*

#### **Ustawienia odtwarzania**

Odtwarzanie strumieniowe Tryby: Powtórz wszystko / Powtórz jeden / Odtwarzaj losowo

#### **Przywróć po włączeniu**

Ta funkcja jest domyślnie włączona. Po włączeniu urządzenie otwiera ostatnio używaną funkcję. Jeśli np. stacja radiowa była ostatnio odtwarzana, zostanie przywołana przy następnym włączeniu.

#### **Opcje uruchamiania**

- Gotowy do użycia: Menu główne jest wyświetlane po włączeniu.
- Przejdź do czuwania: tryb czuwania jest aktywowany po włączeniu

#### **Ściemnianie**

Szybki dostęp do ustawień ściemniacza: Naciśnij przycisk DIM (5).

- Tryb: podświetlenie normalne / przyciemnione (po 20 sekundach)
- Poziom: poziom jasności normalny/przyciemniony

#### **Equalizer**

- Tryby: Neutralny, Rock, Jazz, Pop, Classic, Dance, Heavy Metal, Disco, Live, Soft, Hall
- Zaawansowane: ręczne ustawienia różnych częstotliwości

#### **Czas buforowania**

Przed odtworzeniem kanału bufor jest najpierw wypełniany, aby umożliwić skrócenie krótkiego przestoju (w przypadku słabego połączenia internetowego/przeciążenia sieci).

*Informacja:*

*W przypadku przerw w odtwarzaniu zaleca się wydłużenie czasu buforowania.*

#### **Info**

- Informacje o sieci: szczegółowe informacje o bieżącym połączeniu sieciowym
- Informacje o systemie: Informacje o urządzeniu

#### **Aktualizacja oprogramowania**



#### **Informacja**

##### **Uszkodzenie urządzenia z powodu nieudanej instalacji aktualizacji oprogramowania**

Urządzenie może ulec trwałemu uszkodzeniu, jeśli aktualizacja oprogramowania nie zostanie poprawnie zainstalowana z powodu awarii sieci lub przerwy w zasilaniu.

- Nie wyłączaj urządzenia podczas instalacji aktualizacji.
- Nie odłączaj urządzenia od sieci podczas instalacji aktualizacji.

---

Regularnie sprawdzaj, czy są dostępne nowe aktualizacje i instaluj je.

#### **Przywróć ustawienia fabryczne**

Ta funkcja resetuje urządzenie do stanu dostawy

#### **5.3 Radio internetowe**

- Skytune: Tutaj znajdziesz wybór internetowych stacji radiowych, które możesz wybrać według regionu lub gatunku.  
Stacje z Twojego regionu są wyświetlane w sekcji Radio lokalne.
- Szukaj: Możesz użyć tej pozycji do wyszukiwania nazw stacji.
- Historia: Lista ostatnich 99 stacji radiowych, których słuchałeś.

#### **Odtwarzanie stacji**

1. Wybierz żadaną stację.
2. Potwierdź wybór: Naciśnij przycisk OK.

Stacja będzie odtwarzana, a na wyświetlaczu pojawią się informacje o stacji.

#### **Dodanie stacji, aby uzyskać szybki dostęp**

1. Rozpocznij odtwarzanie żądanej stacji.
2. Przytrzymaj przycisk 1, 2, 3, 4 lub 5.

Ikona w lewym górnym rogu ekranu wskazuje, że kanał został dodany do skrótów.

stacja zapisana



### Informacje o kanale

Przeglądaj informacje o stacji: Naciśnij przycisk > (11)

Kolejność informacji o kanale:

1. Tytuł (jeśli jest dostępny)
2. Kanał, szybkość transmisji, częstotliwość
3. Czas
4. Logo kanału

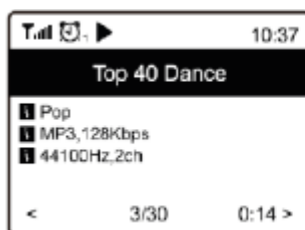

### 5.4. Ulubione

*Informacja:*

*Do ulubionych można dodać do 99 kanałów. Nowo zapisane stacje są wyświetlane na górze listy ulubionych.*

#### Idź do ulubionych

Naciśnij ♥ (14) lub Przejdź do Ulubionych w menu głównym.

#### Edycja ulubionych

1. Wybierz stację w Ulubionych.
2. Naciśnij przycisk >
3. Możesz teraz przenieść lub usunąć wpis z listy.

#### Dodaj bieżący kanał do ulubionych

Naciśnij i przytrzymaj przycisk ♥

Ikona w lewym górnym rogu ekranu wskazuje, że stacja została dodana do Ulubionych.

stacja zapisana



## 5.5 Centrum multimedialne: Odtwarzanie muzyki

### UPnP - odtwarzaj muzykę z komputera

Wymagany jest Windows Media Player 11 (lub nowszy) lub inny serwer multimedialny obsługujący UPnP / DLNA (np. Twonky Media Server) na komputerze. Komputer musi być podłączony do sieci i mieć możliwość łączenia się z innymi urządzeniami sieciowymi.

*Informacja:*

*Jeśli w sieci nie zostanie znaleziony aktywny serwer multimedialny, pojawi się komunikat „pusty”.*

### Moja lista odtwarzania

Dodaj utwór do listy odtwarzania (w trybie UPnP): Długo naciśnij przycisk OK.

Usuń moją listę odtwarzania: Usuń listę odtwarzania.

## 5.6 Pamięć

Urządzenie może odtwarzać muzykę z karty Micro SD/TFT.

### Odtwarzaj muzykę z karty pamięci

1. Włóż kartę pamięci do gniazda kart micro SD/TFT (18),
2. Naciśnij przycisk MODE (2), aż wyświetli się „Pamięć” lub przejdź do „Pamięć” w menu głównym. Odczytanie karty pamięci przez urządzenie może zająć kilka sekund.

## 5.7 Funkcja Bluetooth

Możesz użyć funkcji „Bluetooth”, aby podłączyć do urządzenia dodatkowe urządzenia obsługujące technologię Bluetooth

Wybierz podczas wyszukiwania urządzenia „IR 200-21-XXXX” (XXXX oznacza unikalny kod identyfikacyjny urządzenia).

Po nawiązaniu połączenia możesz rozpocząć odtwarzanie na dodatkowym urządzeniu.

Dodatkowe urządzenia, które są już podłączone, są automatycznie rozpoznawane, gdy tylko znajdą się w pobliżu, a Bluetooth jest włączony na obu urządzeniach.

### Dostosuj głośność

Głośność można regulować na urządzeniu dodatkowym lub na urządzeniu głównym za pomocą pokrętła (9).

### Przejdź do ostatniego utworu

Naciśnij dwukrotnie przycisk <.

### Przejdź do następnego utworu

Naciśnij dwukrotnie przycisk >.

## Przerwanie

Naciśnij i przytrzymaj klawisz >.

## 5.8 Timer

Możesz ustawić wyłącznik czasowy, aby radio automatycznie przełączało się w tryb gotowości po upływie wybranego czasu od 15 do 180 minut.

### Ustawienie timera

Wybierz pozycję „Sleeptimer” z menu głównego lub naciśnij przycisk SLEEP (4) Zamknij tryb edycji: Naciśnij przycisk <. Aktywny wyłącznik czasowy jest pokazany na wyświetlaczu.

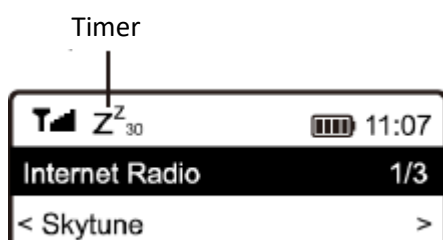

## 5.9. Zarządzanie listą kanałów za pomocą komputera

Urządzenie posiada zintegrowany serwer sieciowy, którego możesz użyć do zarządzania listą ulubionych na komputerze, jeśli znasz adres URL strumienia audio stacji.

Pobierz serwer WWW:

1. Podłącz komputer do tej samej sieci co urządzenie.
2. Znajdź adres IP urządzenia w „INFO” > „Informacje o sieci”.
3. Otwórz przeglądarkę internetową na komputerze.
4. Wprowadź adres IP w pasku adresu przeglądarki.
5. W oknie przeglądarki otworzy się lista ulubionych. Możesz je edytować lub dodać nowe kanały.
6. Kliknij przycisk „Zapisz”. Zmiany zostały zapisane.

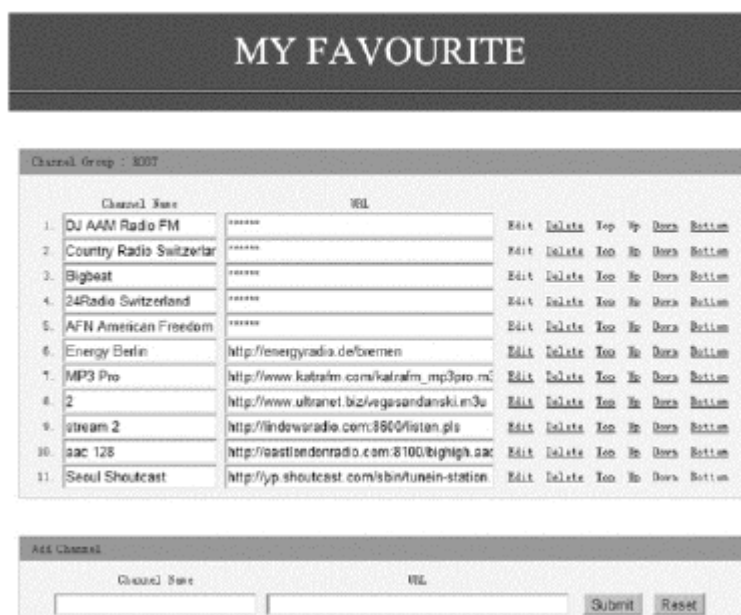

## 6. Rozwiązywanie usterek

### Problemy z siecią

- Upewnij się, że Twoja sieć ma połączenie z Internetem.
- Upewnij się, że radio jest podłączone do (właściwej) sieci.
- W sieci musi być dostępny serwer DHCP (Dynamic Host Configuration Protocol). Jeśli masz statyczny adres IP, należy go przypisać poprzez ręczną konfigurację sieci na urządzeniu.
- Upewnij się, że dostęp do Internetu nie jest blokowany przez zaporę.
- Upewnij się, że siła sygnału sieci WLAN jest wystarczająca.
- Upewnij się, że używasz poprawnego hasła w szyfrowanej sieci bezprzewodowej.
- Niektóre ustawienia bezpieczeństwa zezwalają tylko na urządzenia z zapisanym adresem MAC
- dostęp do sieci.
- Adres MAC można znaleźć w „Centrum informacji” > „Informacje o systemie” > „Informacje o sieci bezprzewodowej”.

### Internetowa stacja radiowa nie jest odtwarzana, chociaż jest połączenie z Internetem

- Internetowa stacja radiowa może znajdować się w innej strefie czasowej i w tej chwili nie nadawać.
- Internetowa stacja radiowa jest przeciążona lub osiągnęła maksymalną liczbę słuchaczy.
- Internetowa stacja radiowa już nie istnieje pod używanym adresem internetowym.

### Internetowa stacja radiowa gra tylko z regularnymi przerwami

Radio posiada bufor, który jest wypełniany przed rozpoczęciem odtwarzania, aby skompensować krótkie przerwy w odbiorze danych. Jeśli połączenie internetowe jest niestabilne lub połączenie ze stacją radiową jest słabe, bufor może zostać opróżniony przed zapisaniem nowych danych.

Ulepsz odtwarzanie: zwiększ czas bufora w Ustawienia > Czas bufora.

### Dźwięk nie jest odtwarzany

Sprawdź, czy odtwarzanie jest wstrzymane.

Wznowienie odtwarzania: Naciśnij przycisk OK.

Dostosuj głośność.

Sprawdź, czy inne stacje radiowe mają ten sam problem, czy też dzieje się to tylko z określoną stacją.

### Urządzenie nie odpowiada

1. Wyłącz urządzenie.
  2. Naciśnij spinaczem do papieru lub podobnym. przycisk resetowania (19).
  3. Poczekaj chwilę.
  4. Włącz urządzenie. Pamięć systemowa zostanie zresetowana.
- Urządzenie jest ponownie gotowe do pracy.

## 7. Dane techniczne

Model	UNIVERSUM IR 200-21
Zasilanie	5V/1A
WLAN	IEEE 802.11b/g/n
Bezpieczeństwo WLAN	WEP/WPA/WPA2
Częstotliwość WLAN	2412 – 2484 MHz
Sygnal bezprzewodowy	14 dBm (7,2 Mbps); 20 dBm (Tryb 11b)
Moc transmisji Ethernet LAN	10/100 Mbit/s RJ45
Wersja Bluetooth	V4.2 kompatybilny z BR/EDR
Częstotliwość Bluetooth	2,4 GHz
Zasięg Bluetooth	10 m (bez przeszkód)
Obsługa kart Micro SD/TF	Odtwarzanie dźwięku, pojemność karty do 32 GB
Wbudowany akumulator Litowo-polimerowy	3,7V, 1850 mAh
Wyjście Audio	gniazdo słuchawkowe Jack stereo 3,5 mm
Wymiary	130 x 80 x 29 mm (Dł x Szer x Gł)

### 7.1 Deklaracja zgodności

Firma MCM Digital GmbH oświadcza niniejszym, że system radiowy typu UNIVERSUM IR 200-21 jest zgodny z dyrektywą 2013/53/UE. Deklaracja zgodności UE jest dostępna tutaj:

<http://www.universum.rocks>

Wyprodukowano dla:

Mercantum Deutschland GmbH

Sofienstr. 2

D-76646 Bruchsal

E-mail: [info@mercantum-gmbh.de](mailto:info@mercantum-gmbh.de)



## 8. Instrukcja utylizacji

### 8.1 Utylizacja opakowania

Twoje nowe urządzenie zostało zabezpieczone opakowaniem w drodze do Ciebie. Wszystkie użyte materiały są przyjazne dla środowiska i nadają się do recyklingu. Prosimy o pomoc i utylizację opakowania w sposób przyjazny dla środowiska. Możesz dowiedzieć się o aktualnych metodach utylizacji u swojego sprzedawcy lub w lokalnym zakładzie utylizacji odpadów.



#### Ostrzeżenie!

##### Niebezpieczeństwo uduszenia!

Dzieci mogą połknąć poszczególne części opakowania. Istnieje ryzyko uduszenia folią i innymi materiałami opakowaniowymi.

Nie pozwalaj małym dzieciom bawić się opakowaniem i jego częściami.

Nie pozostawiaj żadnych części opakowania (plastiku, kartonu, styropianu itp.) w zasięgu ręki.

---

### 8.2 Jak zutylizować urządzenie

Stare urządzenia nie są bezwartościowymi odpadami. Cenne surowce można odzyskać poprzez przyjazną dla środowiska utylizację. Zapytaj w swoim mieście lub lokalnym urzędzie o możliwości przyjaznej dla środowiska i właściwej utylizacji urządzenia.

Pod koniec okresu użytkowania tego produktu nie wolno wyrzucać wraz ze zwykłymi odpadami domowymi, ale należy oddać go do punktu zbiórki sprzętu elektrycznego i elektronicznego zajmującego się recyklingiem. Jest to oznaczone symbolem na produkcie, instrukcją obsługi użytkownika lub opakowaniu. Materiały podlegają recyklingowi zgodnie z ich oznakowaniem. Poprzez ponowne użycie, recykling materiałów lub inne formy recyklingu starych urządzeń, wnosisz ważny wkład w ochronę naszego środowiska.



# UNIVERSUM

Producent:

**Mercantum Deutschland GmbH**

**Sofienstrasse 2**

**D-76646 Bruchsal**

<http://www.conrad.pl>