

Ekonomiczny zestaw w IP20 do prostej komunikacji I/O przez PROFIBUS-DP TI-BL20-E-DPV1-S-6

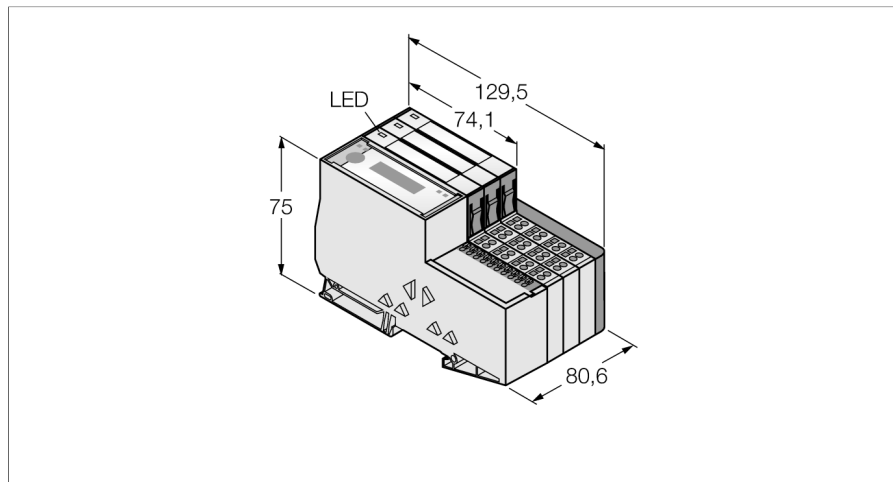

Typ	TI-BL20-E-DPV1-S-6
Nr kat.	1545128
Liczba kanałów	6
Dimensions (W x L x H)	80.6 x 129.5 x 75 mm
Nominalne napięcie z terminala zasilającego	24 VDC
Napięcie zasilania	24 VDC
Zasilanie systemu	24 VDC / 5 VDC
Zasilanie urządzeń obiektowych	24 VDC
Dopuszczalny zakres	18...30 VDC
Maks. prąd zasilania urządzeń obiektowych	8
Maks. prąd zasilania systemu	1
Prędkość transmisji sieciowej	9.6 kbps ... 12 Mbps
Zakres adresowania sieciowego	1...126
Adresowanie sieciowe	za pomocą przełączników konfiguracyjnych
Interfejs serwisowy	Gniazdo PS/2
Technologia podłączenia sieciowego	Terminal zaciskowe
Podłączenie napięcia zasilania	terminal zaciskowy
Terminacja sieci	za pomocą przełączników konfiguracyjnych
Prędkość transmisji	115,2 kbps
Długość przewodu	50 m
Izolacja elektryczna	separacja elektroniki i urządzeń obiektowych za pomocą optocouplerów
Złącza wyjściowe	Śruba, sprężyna zaciskowa
Zasilanie czujników	0,25 A na kanał, ochrona przeciwzwarciowa
Liczba bajtów diagnostycznych	3
Liczba bajtów diagnostycznych	4
Liczba bajtów parametryzujących	5
Liczba bajtów parametryzujących	8
Liczba bajtów wejściowych	24
Liczba bajtów wyjściowych	24

- Brak konieczności stosowania specjalnego oprogramowania (funkcja modułu) w celu integracji z systemem PLC.
- Długość przewodu między interfejsem a głowicą czytająco-zapisującą: do 50m
- 2 dziesiętne przełączniki obrotowe służące do nastawienia adresu Profibus
- Maksymalna prędkość transmisji sieci 12 Mbps
- 9-pinowe żeńskie złącze sieciowe sub-D
- Terminal zaciskowy dla napięcia zasilania
- Diody LED do wskazywania podłączenia napięcia zasilania, błędów grupowych i sieciowych, jak również stanów i diagnostyki.
- Podłączenie do 6 głowic zapisująco-odczytujących za pomocą przewodów BL ident ze złączami M12
- Głowice czytająco-zapisujące pracujące w sposób mieszany (HF i UHF)

Zasada działania

System BL ident® może być instalowany na wiele różnych sposobów.

Elastyczna integracja możliwa jest dzięki dostępnym różnym standardom komunikacji: PROFIBUS-DP, EtherNet/IP, Ethernet Modbus TCP, EtherCAT, DeviceNet, CANopen i PROFINET IO.

Moduły elektroniczne BL ident® (BL20-2RFID-S, BL67-2RFID-S) mogą być integrowane w istniejącym systemie sterowania bez dodatkowych bloków funkcyjnych. Pracują jako standardowe wejściowe/wyjściowe dane komunikacyjne.

Programowalne gateway'e z procesowymi funkcjami peryferyjnymi odciążają system nadrzędny i sieć.

Wieloportowe moduły (2, 4, 6 lub 8-portowe), łatwe w montażu, dostępne dla wszystkich typów sieci.



**Ekonomiczny zestaw w IP20 do prostej komunikacji I/O przez PROFIBUS-DP
TI-BL20-E-DPV1-S-6**

Temperatura pracy	0...+55 °C
Temperatura składowania	-25...+85 °C
Wilgotność względna	5 do 95% (wewnątrz), poziom RH-2, bez kondensacji (składowanie w temp. 45 °C)
Test wibracyjny	zgodnie z EN 61131
Test przeciążeniowy/wstrząsowy	zgodnie z IEC 68-2-27
Spadek i powrót	zgodnie z IEC 68-2-31 oraz częściowo z IEC 68-2-32
Kompatybilność elektromagnetyczna	zgodnie z EN 50,082-2
Klasa ochrony	IP20

W zestawie	2 x uchwyty zakończeniowe BL20-WEW-35/2-SW, 1 x płytką zakończeniową BL20-ABPL
-------------------	--

**Ekonomiczny zestaw w IP20 do prostej komunikacji I/O przez PROFIBUS-DP
TI-BL20-E-DPV1-S-6**

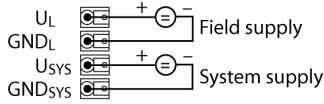
Anschlussübersicht

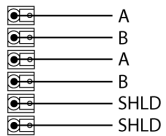
	<p>Napięcie zasilania U_{SYS} to napięcie zasilające system bramy komunikacyjnej oraz modułów I/O. U_L to napięcie zasilające czujniki i elementy wykonawcze.</p>	<p>Konfiguracja styków</p> 
	<p>PROFIBUS-DP Przewód sieciowy (przykład): D9T451-2M (nr kat. 6915759) lub RSSW-451-2M (nr kat. 6914229)</p>	<p>Konfiguracja styków</p> 

kompatybilny moduł bazowy

Rysunek wymiarowy

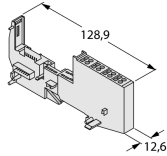

Type

BL20-S4T-SBBS
6827046
Tension spring connection

BL20-S4S-SBBS
6827047
Screw connection

Pin configuration

Złącze .../S2503

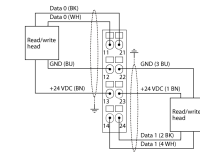

Złącza .../S2501

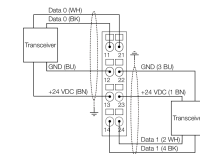

Złącze .../S2503

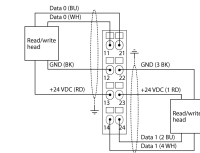

Wskaźniki LED

LED	Kolor	Stan	Opis
D		wył.	Aktywna diagnostyka lub raport o błędzie.
	CZERWONY	zał.	Błąd komunikacja MODBUS. Sprawdź czy odłączone zostały więcej niż dwa sąsiadujące moduły elektroniczne. Należy ich poszukiwać między gateway'em a bieżącym modułem.
	CZERWONY	MIGANIE (0.5 Hz)	Następująca diagnostyka modułu
RW0/RW1		WYŁ.	Brak znacznika, brak aktywnej diagnostyki
	ZIELONY	WŁ.	Etykieta dostępna
	ZIELONY	MIGANIE (2 Hz)	Wymiana danych z załączoną etykietą
	CZERWONY	WŁ.	Błąd głowicy czytająco-zapisującej
	CZERWONY	MIGANIE (2 Hz)	Zwarcie na linii zasilania głowicy czytająco-zapisującej

**Ekonomiczny zestaw w IP20 do prostej komunikacji I/O przez PROFIBUS-DP
TI-BL20-E-DPV1-S-6**

Mapa danych wejść/wyjść

WEJŚCIE	Bajt	Bit 7	Bit 6	Bit 5	Bit 4	Bit 3	Bit 2	Bit 1	Bit 0	
Channel 0	0	DONE	BUSY	ERROR	XCVR CON	XCVR ON	TP	TFR	Reserved	
	1	Error Code								
	2	Error Code 1								
	3	Reserved								
	4	READ DATA (8 Byte)								
	5									
	...									
	10									
	11									
	Channel 1	12	DONE	BUSY	ERROR	XCVR CON	XCVR ON	TP	TFR	Reserved
		13	Error Code							
14		Error Code 1								
15		Reserved								
16		READ DATA (8 Byte)								
17										
...										
22										
23										
OUTPUT		BYTE	Bit 7	Bit 6	Bit 5	Bit 4	Bit 3	Bit 2	Bit 1	Bit 0
Channel 0	0	XCVR	NEXT	TAG ID	READ	WRITE	TAG INFO	XCVR INFO	RESET	
	1	Reserved					Byte Count 2	Byte Count 1	Byte Count 0	
	2	Address high byte								
	3	Address low byte								
	4	WRITE DATA (8 Byte)								
	5									
	...									
	10									
	11									
	Channel 1	12	XCVR	NEXT	TAG ID	READ	WRITE	TAG INFO	XCVR INFO	RESET
		13	Reserved					Byte Count 2	Byte Count 1	Byte Count 0
14		Address high byte								
15		Address low byte								
16		WRITE DATA (8 Byte)								
17										
...										
22										
23										