

WLS27XWR-850DSQ

oświetlenie robocze – Oświetlenie liniowe

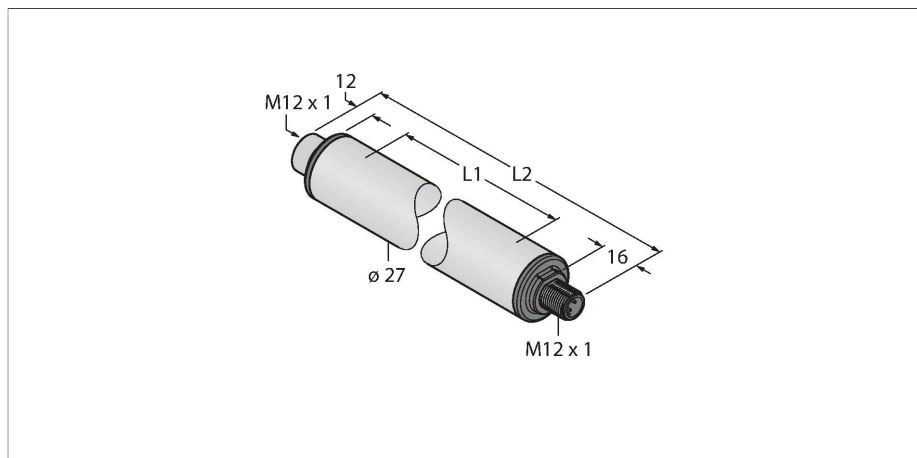

Cechy charakterystyczne

- Podświetlona, cylindryczna strefa
- Kaskadowe
- Napięcie robocze: 12...30 V DC
- Klasa ochrony IP67/IP69K
- Złącze męskie M12 × 1, proste, 4-stykowe
- Długość oświetlenia L1: 850 mm
- Długość obudowy L2: 921 mm
- Kolor 1: Biały dzienny (100% intensywności światła)
- Kolor 2: Czerwony (100% intensywności światła)
- Dwukolorowe oświetlenie liniowe
- Automatyczna kontrola temperatury
- Zgodne z FDA
- 2 × wspornik zatrzaskowy LMBWLS27EC w zestawie

Schemat podłączenia

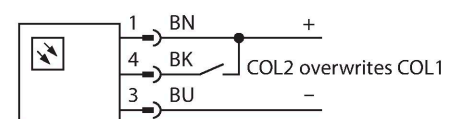

Zasada działania

LED-Arbeitsleuchten eignen sich hervorragend für den industriellen Einsatz bei geringem Energieverbrauch. Die Farbtemperatur liegt im Bereich 6.000 bis 7.100 Kelvin (kaltweiß). Der Lichtstrom beträgt je nach Modell 325 und 2600 Lumen. Das Ein-/ Ausschalten erfolgt über die Zuschaltung der nötigen Versorgungsspannung (12...30 VDC). Darüberhinaus lässt sich diese durch Ansteuerung eines High-Signals auf PIN4 auf 50% ihrer Lichtleistung dimmen, bei zweifarbigen Varianten wird zwischen den Farben gewechselt. Ein Stufenloses Dimmen der Lichtleistung ist bei einigen Modellen

Dane techniczne

Typ	WLS27XWR-850DSQ
Nr kat.	3802205
Dane sygnału i wyświetlacza	
Cel	Oświetlenie robocze LED
Funkcja	Oświetlenie liniowe
Rodzaj światła	biały/czerwony
Trwałość diody LED (L70)	50000 h
Możliwość ściemnienia	nie
Cechy koloru 1	Biały, Stałe włączony, 100 %, 1425 lm
Cechy koloru 2	Czerwony, Stałe włączony, 100 %, 600 lm
Cechy szczególne	Odporność na środki chemiczne Do mycia Odporność na środki chemiczne
Dane elektryczne	
Napięcie zasilania	12...30 V DC
Maks. pobór prądu na kolor	2400 mA
Input power	22.08 W
Dane mechaniczne	
kaskadowe	tak
Wykonanie	Gładki cylinder, WLS27
Wymiary	Ø 27 x 921 x 914.5 x 914.5 mm
Materiał obudowy	Tworzywo sztuczne, Kopoliester FDA
Window material	Kopoliester, rozproszone
Połączenie elektryczne	Złącza, M12 × 1, PVC
Liczba żył przewodu	4
Temperatura pracy	-40...+70 °C

Dane techniczne



Temperatura składowania	-40...+70 °C
Klasa ochrony	IP66 IP67 IP69
Klasa ochrony wyposażenia elektrycznego	III
Testy/aprobaty	

über ein PWM-Signal auf PIN4 möglich.
Kaskadierbare Versionen sind ebenfalls erhältlich. Verfügbare Farben sind kaltweiss, warmweiss, grün, rot, gelb und blau.
Applikationshinweis:
Kaskadierung bei 12 V Versorgung erlaubt Gesamtlänge von 1,4 m. Kaskadierung bei 24 V Versorgung erlaubt Gesamtlänge von 3,0 m. Kaskadierung bei 30 V Versorgung erlaubt Gesamtlänge von 3,1 m.
Bei 50% Lichtintensität sind die Längenangaben zu verdoppeln.

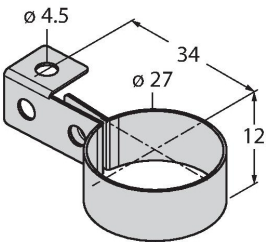
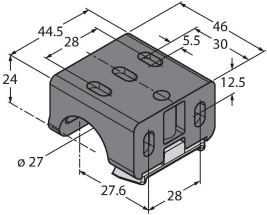
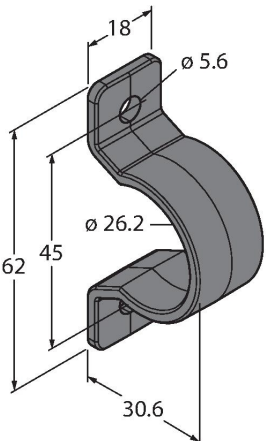
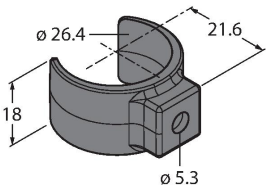
Akcesoria

LMBWLS27H	3094776	Wspornik wiszący do WLS27	LMBWLS27U	3094775	Uniwersalny wspornik montażowy WLS27
					
LMBWLS27EC	3094774	Wspornik zatrzaskowy do WLS27	LMBWLS27SP	3094773	Wspornik zatrzaskowy do WLS27
					

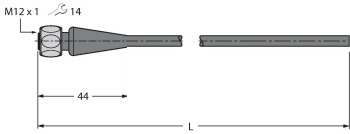
Akcesoria

Rysunek wymiarowy	Typ	Nr kat.	
	RKH4.5-2/TFG	6933455	Przewód podłączeniowy, złącze żeńskie M12, proste, 5-stykowe, nakrętka ze stali nierdzewnej, długość przewodu: 2 m, materiał otuliny: TPE, szary, zakres temperatur -40...+105 °C; dostępne również inne długości i wzory kabli, patrz www.turck.com
	RKC4.4T-2/TEL	6625013	Przewód podłączeniowy, złącze żeńskie M12, proste, 4-pinowe, długość: 2 m; materiał otuliny: PVC, czarny; certyfikat cULus; dostępne również inne długości kabli i typy otuliny, patrz www.turck.com

Rysunek wymiarowy

Typ

WKC4.4T-2/TEL

Nr kat.

6625025

Przewód podłączeniowy, złącze żeńskie M12, kątowe, 4-pinowe, długość: 2 m; materiał otuliny: PVC, czarny; certyfikat cULus; dostępne również inne długości kabli i typy otuliny, patrz www.turck.com

