

WLB92X1100PBQ

oświetlenie robocze – Oświetlenie liniowe

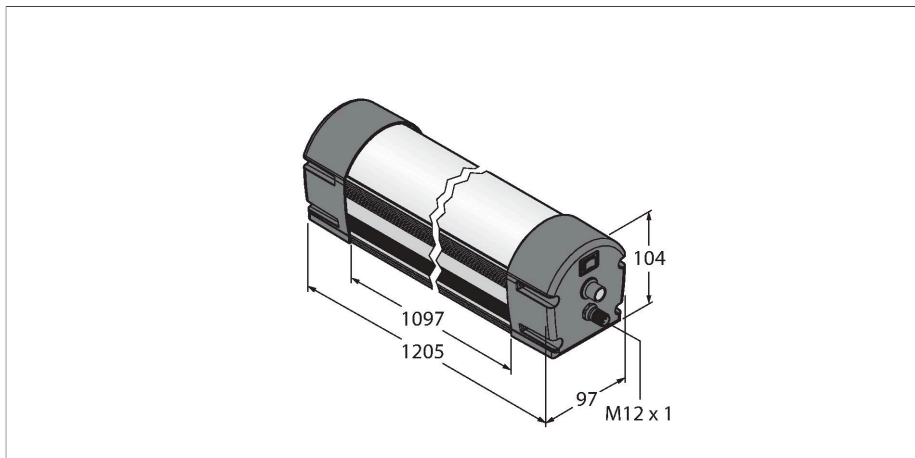

Cechy charakterystyczne

- Promień: 1100 mm
- Napięcie zasilania: 24 VDC (±10%)
- Stopień ochrony: IP50
- Kolor: Biały
- złącze męskie M12 x 1
- Wbudowany przełącznik zał./wyt.
- Wbudowany przełącznik obrotowy do ciągłego regulowania mocy wyjścia światła (0–100%)

Schemat podłączenia

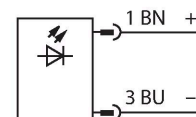

Zasada działania

Oświetlenie liniowe WLB92 LED jest przeznaczone do wielu zastosowań, jest zasilane prądem o napięciu 24 VDC, a jego zaletą jest wytrzymała, metalowa obudowa i nietukąca się osłona. Dzięki wbudowanemu przełącznikowi oświetlenie można włączać, wyłączać, a także przyciemniać w zakresie 0–100%, korzystając w tym celu z przełącznika obrotowego. Temperatura światła leży w zakresie światła widzialnego i wynosi między 5 000 a 10 000 K. Dzięki żywotności sięgającej 50 000 godzin i bardzo wydajnym diodom LED stanowi energooszczędną i przyjazną dla środowiska alternatywę dla konwencjonalnych świetlówek. Oświetlenie liniowe jest dostępne w dwóch długościach i charakteryzuje się światłem o ponad dwukrotnie większej intensywności niż znane oświetlenie WLB32 LED.

Dane techniczne

Typ	WLB92X1100PBQ
Nr kat.	3093281
Dane sygnału i wyświetlacza	
Cel	Oświetlenie robocze LED
Funkcja	Oświetlenie liniowe
Rodzaj światła	biały
Color temperature	4700...+5300 K
Luminous flux lumen	6500 lm
Możliwość ściemnienia	Potencjometr
Cechy koloru 1	Biały, Stałe włączony, 7150 lm
Napięcie zasilania	21.6...26.4 V DC
Nominalny prąd zasilania DC	≤ 2900 mA
Dane mechaniczne	
kaskadowe	nie
Wykonanie	Prostopadłościenny, WLB92
Wymiary	1226 x 97 x 104 mm
Materiał obudowy	Metal, AL, Kat6 _A Anodyzowane
Window material	Poliwęglan, rozproszone
Połączenie elektryczne	Złącza, M12 × 1, PVC
Liczba żył przewodu	4
Temperatura pracy	-40...+70 °C
Klasa ochrony	IP40
Testy/aprobaty	
Certyfikaty	CE

Akcesoria

LMBWLB92

3093567

Uchwyt zatrzaskowy do oświetlenia roboczego WLB92 w zestawie WLB92

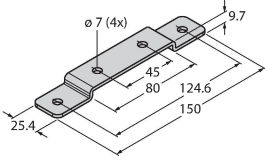

LMBWLB92CLIP

3093568

Wspornik zatrzaskowy do oświetlenia liniowego WLB92

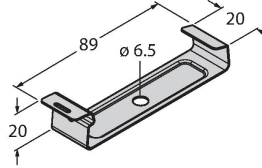

LMBWLB92HK5

3093569

Wspornik montażowy pulpitu sterowniczego dla WLB92

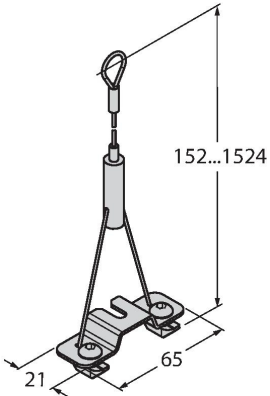

LMBWLB92S

3093570

Wspornik montażowy do montażu WLB92 od przodu

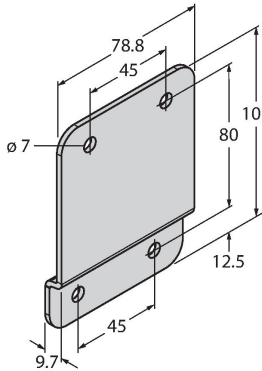

LMBWLB92RAS

3093571

Obrotowy wspornik montażowy do oświetlenia liniowego WLB92

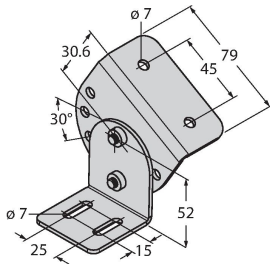

Akcesoria

Rysunek wymiarowy

Typ

Nr kat.

RKC4.4T-2/TEL

6625013

Przewód podłączeniowy, złącze żeńskie M12, proste, 4-pinowe, długość: 2 m; materiał otuliny: PVC, czarny; certyfikat cULus; dostępne również inne długości kabli i typy otuliny, patrz www.turck.com

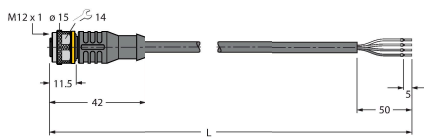

WKC4.4T-2/TEL

6625025

Przewód podłączeniowy, złącze żeńskie M12, kątowe, 4-pinowe, długość: 2 m; materiał otuliny: PVC, czarny; certyfikat cULus; dostępne również inne długości kabli i typy otuliny, patrz www.turck.com

