

Q403EQ3

Czujnik fotoelektryczny – czujnik przeciwsobny (nadajnik)

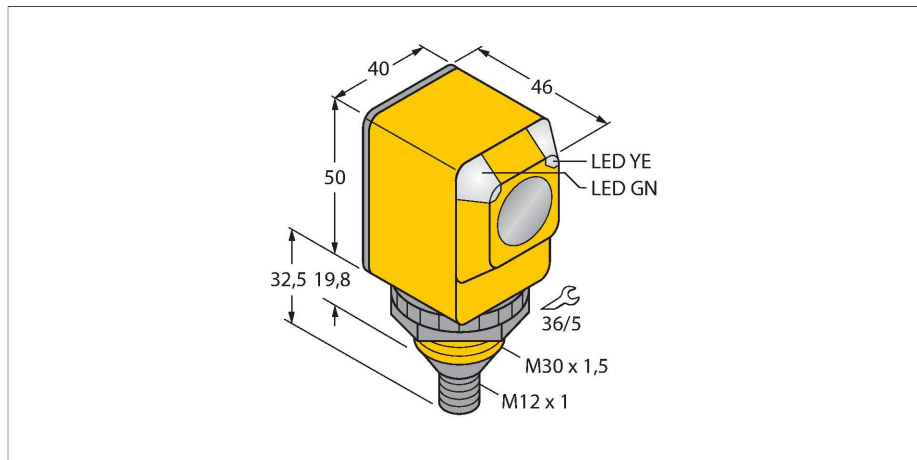

Cechy charakterystyczne

- Męskie złącze Micro M12 × 1 (AC), 4-żyłowe
- Klasy ochrony IP67/IP69K
- Temperatura otoczenia: -40°C...+70°C
- Napięcie zasilania: 20...250 VAC

Schemat podłączenia

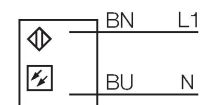

Dane techniczne

Typ	Q403EQ3
Nr kat.	3036985
Dane optyczne	
Funkcja	Czujnik przeciwsobny
Tryb pracy	Nadajnik
Rodzaj światła	IR
Długość fali	950 nm
Zasięg	0...60000 mm
Dane elektryczne	
Napięcie zasilania	20...250 V AC
Opóźnienie załączenia	≤ 100 ms
Dane mechaniczne	
Wykonanie	Prostopadłościenny, Q40
Wymiary	Ø 30 x 46 x 40.1 x 82.5 mm
Materiał obudowy	Tworzywo sztuczne, Tworzywo termoplastyczne
Soczewka	tworzywo sztuczne, Polycarbonate
Połączenie elektryczne	Złącza, M12 × 1, PVC
Liczba żył przewodu	5
Temperatura pracy	-40...+70 °C
Klasa ochrony	IP69
Cechy szczególne	W obudowie Do mycia
Wskaźnik napięcia zasilania	LED, zielony
Wskaźnik wzmocnienia	LED
Testy/aprobaty	
Certyfikaty	CE, UL, CSA

Zasada działania

Czujnik przeciwsobny składa się z nadajnika i odbiornika. Są one instalowane naprzeciw siebie tak, aby światło z nadajnika było skierowane w odbiornik. Gdy wiązka świetlna zostaje przerwana lub osłabnie, czujnik zmienia stan wyjścia. Czujnik przeciwsobny jest najpewniejszym czujnikiem fotoelektrycznym do detekcji obiektów nieprzezroczystych. Doskonały kontrast pomiędzy warunkami jasnymi i ciemnymi, wysokie wzmocnienie umożliwia pracę w dużym zakresie i w trudnych warunkach. Charakterystyka wzmocnienia Wzmocnienie w odniesieniu do odległości

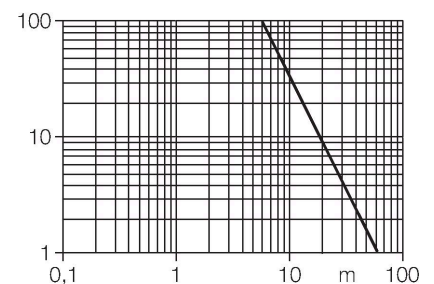

Akcesoria

SMB30A **3032723**

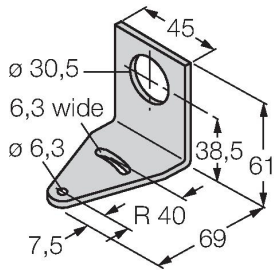

Uchwyt montażowy, prostokątny, stal nierdzewna, dla czujników z gwintem 30mm

SMB30FAM10 **3011185**

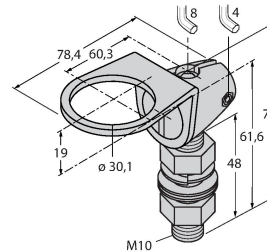

Uchwyt montażowy, stal nierdzewna, dla gwintu M10 x 1,5, długość gwintu 30 mm

SMB30SC **3052521**

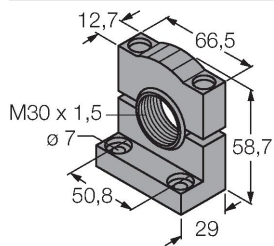

Uchwyt montażowy, czarny PBT, dla czujników z gwintem 30 mm, obrotowy

SMBAMS30P **3073135**

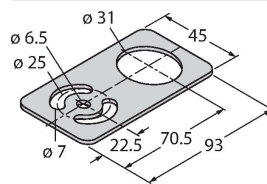

Uchwyt montażowy, stal nierdzewna, dla czujników z gwintem 30 mm