

TN-EM18WD-H1147

Urządzenie odczytująco-zapisujące HF – Stal nierdzewna

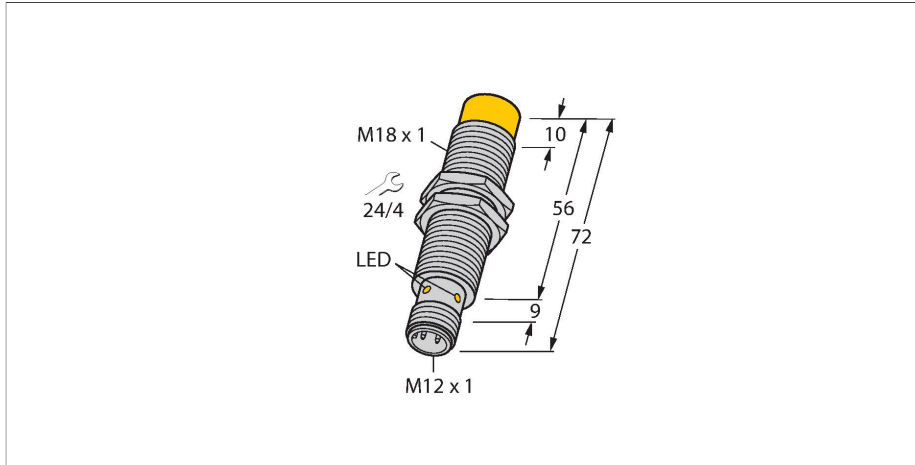

Dane techniczne

Typ	TN-EM18WD-H1147
Nr kat.	7030223
Uwaga dotycząca produktu	Wash-Down (IP69K)
Certyfikaty	CE FCC UL IC FDA

Dane elektryczne	
Napięcie zasilania	10...30 V DC
Nominalny prąd zasilania DC	≤ 75 mA
początkowy prąd rozruchowy	700 mA Dla: 1 ms
Dane transferu	indukcyjność połączenia
Technologia	HF RFID
Częstotliwość pracy	13.56 MHz
Komunikacja radiowa i standard protokołu	ISO 15693 NFC Typ 5
Read/Write distance max.	45 mm
Funkcja wyjścia	4-przewodowy, Odczyt/zapis

Dane mechaniczne	
Warunki montażowe	Niepowierzchniowy
Temperatura pracy	-25...+70 °C
Wykonanie	Cylindryczne gwintowane, M18 × 1
Wymiary	72 mm
Średnica obudowy	Ø 18 mm
Materiał obudowy	Stal nierdzewna, 1.4404 (AISI 316L)
Materiał powierzchni aktywnej	tworzywo sztuczne, LCP
Odporność na wibracje	55 Hz (1 mm)
Odporność na uderzenia	30 g (11 ms)
Klasa ochrony	IP68

Cechy charakterystyczne

- Gwintowany cylinder M18x1
- stal nierdzewna 1,4404
- przednia część wykonana z ciekłokrystalicznego polimeru Vectra C130
- wysoki stopień ochrony IP69K umożliwiający pracę w ciężkich warunkach
- specjalne uszczelki dwuwargowe
- ochrona przed wszystkimi standardowymi kwasowymi i zasadowymi środkami czyszczącymi
- dedykowane do aplikacji przemysłu spożywczego
- oznaczenie trwale naniesione grawerem laserowym

Złącza .../S2503



Złącza .../S2500

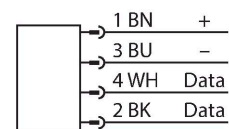

Złącza .../S2501

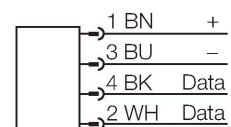

Dane techniczne

	IP69K
Połączenie elektryczne	M12 × 1
MTTF	391 rok/lata zgodnie z SN 29500 (Ed. 99) 20 °C
Wskaźnik napięcia zasilania	LED, zielony
Packaging unit	1

Zasada działania

Urządzenia odczytująco-zapisujące HF o częstotliwości pracy 13,56 MHz tworzą strefę transmisji, której wielkość (0...500 mm) zależy od używanego urządzenia odczytująco-zapisującego i znacznika. Wymienione tutaj odległości zapisu/odczytu reprezentują standardowe wartości zmierzone w warunkach laboratoryjnych bez uwzględnienia wpływu otaczających materiałów. Odległości odczytu/zapisu znaczników TW-R**-(MF) zostały określone w metalu. Osiągane rzeczywiste wartości mogą się różnić nawet do 30 % ze względu na tolerancję komponentów, warunki montażowe, warunki otoczenia i jakość materiałów (szczególnie podczas montażu w metalu). Dlatego niezbędny jest test zastosowania w rzeczywistych warunkach (szczególnie z wykonaniem zapisu/odczytu „w locie”!

Instrukcja montażu / Opis

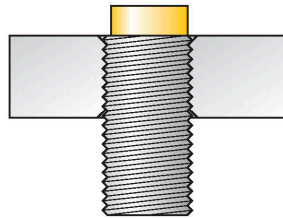

Średnica powierzchni aktywnej B \varnothing 18 mm

Szerokość powierzchni aktywnej B 18 mm

montaż niepowierzchniowy

Dimensions	Type designation	Read-write distance		Transfer zone		Minimum distance between two read-write heads [mm]
		Ident - no.	Recommended (mm)	max. [mm]	length max. [mm]	
	TW-R7.5-B128 7030231	8	16	20	10	54
	TW-R9.5-B128 7030252	9	18	22	11	54
	TW-R9.5-K2 7030558	9	20	23	11	54
	TW-R16-B128 6900501	12	23	26	13	54
	TW-R20-B128 6900502	10	22	26	13	54
	TW-R20-B320 100005244	10	22	26	13	54
	TW-R20-K2 6900505	12	20	24	12	54
	TW-R30-B128 6900503	10	25	34	17	54
	TW-R30-B320 100005245	10	25	34	17	54

	TW-R30-K2 6900506	16	31	32	16	54
	TW-R50-B128 6900504	20	41	70	35	54
	TW-R50-B320 100005246	20	41	70	35	54
	TW-R50-K2 6900507	12	30	60	30	54
	TW-BD10X1.5-19-K2 6901381	8	17	22	11	54
	TW-SPP18X1-B128 6901062	5	16	22	11	54
	TW-R30-M-B128 7030210	6	14	16	8	54
	TW-R50-M-B128 7030209	10	22	22	11	54
	TW-R30-M-K2 7030206	6	13	10	5	54
	TW-R50-M-K2 7030229	10	22	32	16	54
	TW-R4-22-B128 7030237	5	13	20	10	54
	TW-L86-54-C-B128 6900479	15	39	74	37	54

	TW-R10-M-B146 7030545	5	12	14	7	54
	TW-R12-M-B146 7030500	5	12	14	7	54
	TW-L18-18-F-B128 7030634	15	30	29	14	54
	TW-B58x1.25-19-K2 7030638	7	15	18	9	54

Akcesoria

MW-18

6945004

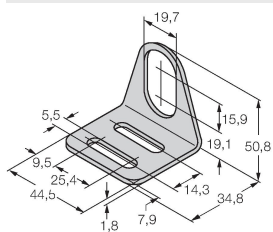

Wspornik montażowy dla czujników cylindrycznych gwintowanych; materiał: Stal nierdzewna A2 1.4301 (AISI 304)

BSS-18

6901320

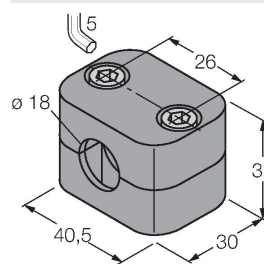

Uchwyt montażowy dla czujników cylindrycznych gwintowanych i gładkich; materiał: Polipropylen

PN-M18

6905310

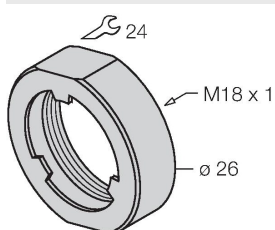

Nakrętka amortyzująca dla gwintu M18x1; materiał: Stal nierdzewna A2 1.4305 (AISI 303)