

# TN-Q80-H1147-EX

## Urządzenie odczytująco-zapisujące HF – Do stref zagrożonych wybuchem

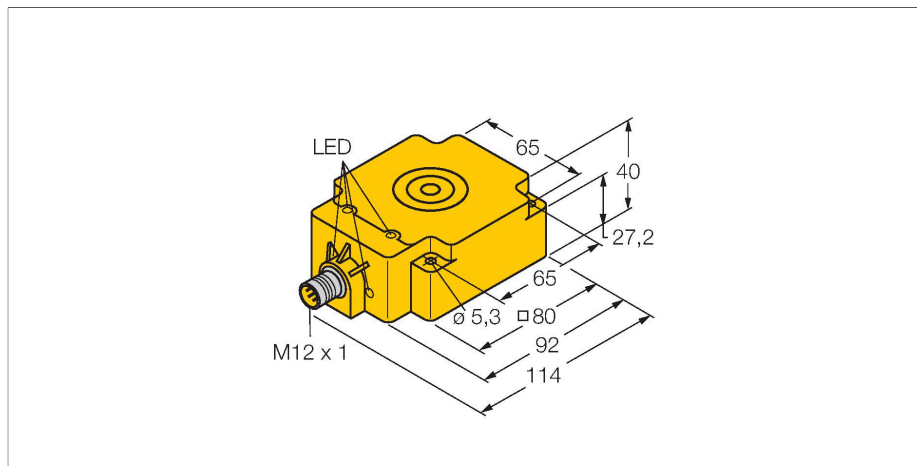

### Dane techniczne

Typ	TN-Q80-H1147-EX
Nr kat.	7030302
Uwaga dotycząca produktu	ATEX
Certyfikaty	CE FCC UL IC ATEX
Oznaczenie urządzenia	Ⓔ II 3G Ex nA II T4 II 3D Ex tD A22 IP67 T135°C
Certyfikaty zgodne z	BVS 09 ATEX E 122 X
<b>Dane elektryczne</b>	
Napięcie zasilania	10...30 V DC
Nominalny prąd zasilania DC	≤ 80 mA
Dane transferu	indukcyjność połączenia
Technologia	HF RFID
Częstotliwość pracy	13.56 MHz
Komunikacja radiowa i standard protokołu	ISO 15693 NFC Typ 5
Read/Write distance max.	118 mm
Funkcja wyjścia	4-przewodowy, Odczyt/zapis
<b>Dane mechaniczne</b>	
Warunki montażowe	Niepowierzchniowy, możliwy montaż powierzchniowy
Temperatura pracy	-25...+70 °C
Wykonanie	Prostopadłościenny, Q80
Wymiary	92 x 80 x 40 mm
	W strefach zagrożonych wybuchem należy zapoznać się z instrukcją

### Cechy charakterystyczne

- Prostopadłościenny, wysokość 40 mm
- Górna powierzchnia aktywna
- Tworzywo sztuczne PBT-GF30-V0
- ATEX kategoria II 3 G, strefa Ex 2
- ATEX kategoria II 3 D, strefa Ex 22

### Złącza .../S2503



### Złącza .../S2500

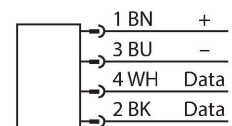

### Złącza .../S2501

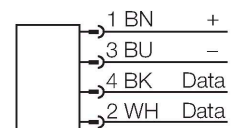

### Zasada działania

Urządzenia odczytująco-zapisujące HF o częstotliwości pracy 13,56 MHz tworzą strefę transmisji, której wielkość (0...500 mm) zależy

## Dane techniczne

Materiał obudowy	Tworzywo sztuczne, PBT-GF30-V0, Kat6 <sub>A</sub> Żółte
Materiał powierzchni aktywnej	tworzywo sztuczne
Odporność na wibracje	55 Hz (1 mm)
Odporność na uderzenia	30 g (11 ms)
Klasa ochrony	IP67
MTTF	248 rok/lata zgodnie z SN 29500 (Ed. 99) 40 °C
Wskaźnik napięcia zasilania	LED, zielony
W zestawie	SC-M12/3GD
Packaging unit	1

od używanego urządzenia odczytująco-zapisującego i znacznika. Wymienione tutaj odległości zapisu/ odczytu reprezentują standardowe wartości zmierzone w warunkach laboratoryjnych bez uwzględnienia wpływu otaczających materiałów. Odległości odczytu/zapisu znaczników TW-R\*\*-(MF) zostały określone w metalu. Osiągane rzeczywiste wartości mogą się różnić nawet do 30 % ze względu na tolerancję komponentów, warunki montażowe, warunki otoczenia i jakość materiałów (szczególnie podczas montażu w metalu). Dlatego niezbędny jest test zastosowania w rzeczywistych warunkach (szczególnie z wykonaniem zapisu/odczytu „w locie”)!

## Instrukcja montażu / Opis

Szerokość powierzchni aktywnej  
B 80 mm

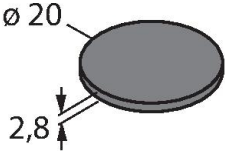
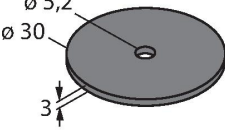
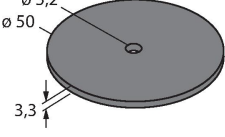
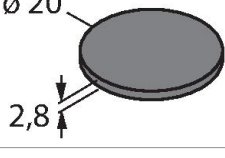
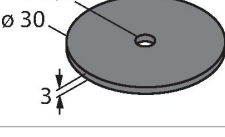
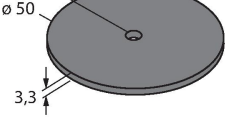
Dimensions	Type designation	Read-write distance		Transfer zone		Minimum distance between two read-write heads [mm]
		Ident - no.	Recommended (mm)	max. [mm]	length max. [mm]	
 <p>∅ 20 2,8</p>	<b>IN TAG 200 SLIX2</b> 100037960	35	65	72	36	240
 <p>∅ 5,2 ∅ 30 3</p>	<b>IN TAG 300 SLIX2</b> 100002356	35	72	80	40	240
 <p>∅ 5,2 ∅ 50 3,3</p>	<b>IN TAG 500 SLIX2</b> 100027728	65	118	120	60	240
 <p>∅ 20 2,8</p>	<b>IN TAG 200 2K FRAM</b> 100002358	25	52	70	35	240
 <p>∅ 5,2 ∅ 30 3</p>	<b>IN TAG 300 2K FRAM</b> 100002359	35	67	80	40	240
 <p>∅ 5,2 ∅ 50 3,3</p>	<b>IN TAG 500 2K FRAM</b> 100002360	50	100	110	55	240