

TB-EM30WD-H1147-EX

Urządzenie odczytująco-zapisujące HF – Do stref zagrożonych wybuchem

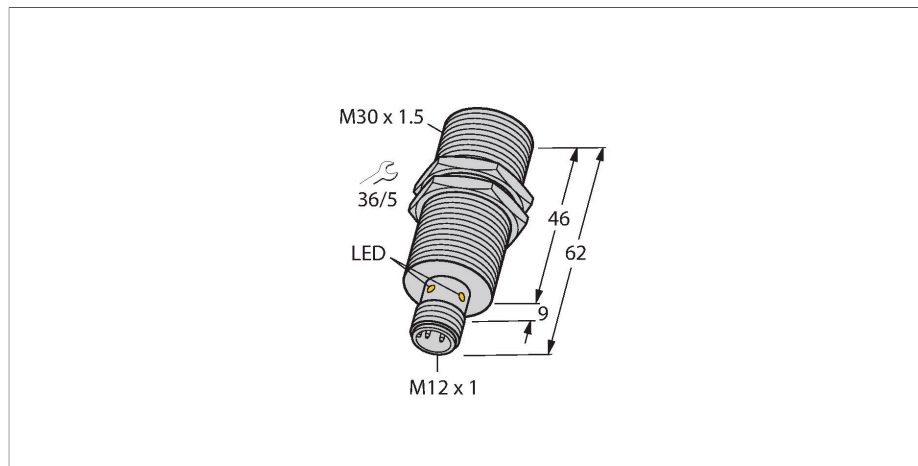

Dane techniczne

Typ	TB-EM30WD-H1147-EX
Nr kat.	7030385
Uwaga dotycząca produktu	ATEX
Certyfikaty	CE FCC UL IC FDA ATEX
Oznaczenie urządzenia	Ex II 3G Ex nA II T4 Gc II 3D Ex t IIIB T135°C Dc
Certyfikaty zgodne z	TURCK Ex-10005M X
Dane elektryczne	
Napięcie zasilania	10...30 V DC
Nominalny prąd zasilania DC	≤ 80 mA
początkowy prąd rozruchowy	700 mA Dla: 1 ms
Dane transferu	indukcyjność połączenia
Technologia	HF RFID
Częstotliwość pracy	13.56 MHz
Komunikacja radiowa i standard protokołu	ISO 15693 NFC Typ 5
Read/Write distance max.	45 mm
Funkcja wyjścia	4-przewodowy, Odczyt/zapis
Dane mechaniczne	
Warunki montażowe	Powierzchniowy
Temperatura pracy	-25...+70 °C
	W strefach zagrożonych wybuchem należy zapoznać się z instrukcją
Wykonanie	Cylindryczne gwintowane, M30 × 1,5

Cechy charakterystyczne

- Połączenie gwintowane tuby M30 × 1,5
- Stal nierdzewna 1.4404
- Przednia część wykonana z ciekłokrystalicznego polimeru
- Wysoki stopień ochrony IP69K umożliwiający pracę w trudnych warunkach środowiskowych
- Specjalne uszczelki dwuwargowe
- Ochrona przed wszystkimi standardowymi kwasowymi i zasadowymi środkami czyszczącymi
- Dedykowane do aplikacji przemysłu spożywczego
- Oznaczenie trwale wygrawerowane laserowo
- ATEX category II 3 G, Ex zone 2
- ATEX category II 3 D, Ex zone 22

Złącza .../S2503

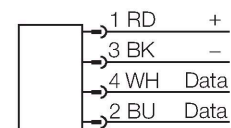

Złącza .../S2500

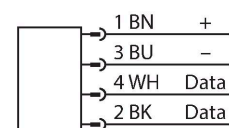

Złącza .../S2501

Dane techniczne

Wymiary	62 mm
Średnica obudowy	Ø 30 mm
Materiał obudowy	Stal nierdzewna, 1.4404 (AISI 316L)
Materiał powierzchni aktywnej	tworzywo sztuczne, LCP
Odporność na wibracje	55 Hz (1 mm)
Odporność na uderzenia	30 g (11 ms)
Klasa ochrony	IP68 IP69K
Połączenie elektryczne	M12 × 1
MTTF	391 rok/lata zgodnie z SN 29500 (Ed. 99) 20 °C
Wskaźnik napięcia zasilania	LED, zielony
W zestawie	SC-M12/3GD
Packaging unit	1

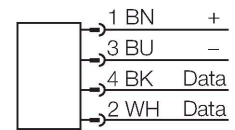

Zasada działania

Urządzenia odczytująco-zapisujące HF o częstotliwości pracy 13,56 MHz tworzą strefę transmisji, której wielkość (0...500 mm) zależy od używanego urządzenia odczytująco-zapisującego i znacznika.

Wymienione tutaj odległości zapisu/odczytu reprezentują standardowe wartości zmierzone w warunkach laboratoryjnych bez uwzględnienia wpływu otaczających materiałów.

Odległości odczytu/zapisu znaczników TW-R**-(M)(MF) zostały określone w metalu. Osiągane rzeczywiste wartości mogą się różnić nawet do 30 % ze względu na tolerancję komponentów, warunki montażowe, warunki otoczenia i jakość materiałów (szczególnie podczas montażu w metalu). Dlatego niezbędny jest test zastosowania w rzeczywistych warunkach (szczególnie z wykonaniem zapisu/odczytu „w locie”)!

Instrukcja montażu / Opis

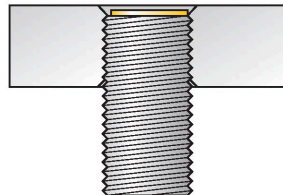

Średnica powierzchni aktywnej B Ø 30 mm

Szerokość powierzchni aktywnej B 30 mm

montaż powierzchniowy

Dimensions	Type designation	Read-write distance		Transfer zone		Minimum distance between two read-write heads [mm]
		Ident - no.	Recommended (mm)	max. [mm]	length max. [mm]	
	IN TAG 200 SLIX2 100037960	15	27	20	10	90
	IN TAG 200 2K FRAM 100002358	15	22	20	10	90
	IN TAG 300 SLIX2 100002356	13	30	32	16	90
	IN TAG 300 2K FRAM 100002359	15	27	32	16	90
	IN TAG 500 SLIX2 100027728	20	43	46	23	90
	IN TAG 500 2K FRAM 100002360	15	33	36	18	90

Akcesoria

PN-M30

6905308

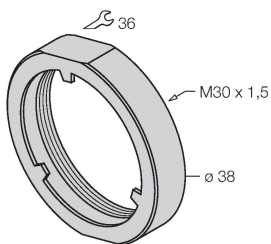

Nakrętka amortyzująca dla gwintu M30x1; materiał: Stal nierdzewna A2 1.4305 (AISI 303)

MW-30

6945005

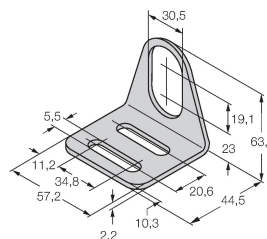

Wspornik montażowy dla czujników cylindrycznych gwintowanych; materiał: Stal nierdzewna A2 1.4301 (AISI 304)

BSS-30

6901319

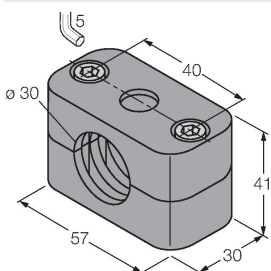

Uchwyt montażowy dla czujników cylindrycznych gwintowanych i gładkich; materiał: Polipropylen