

TB-EM18WD-H1147-EX

Urządzenie odczytująco-zapisujące HF – Do stref zagrożonych wybuchem

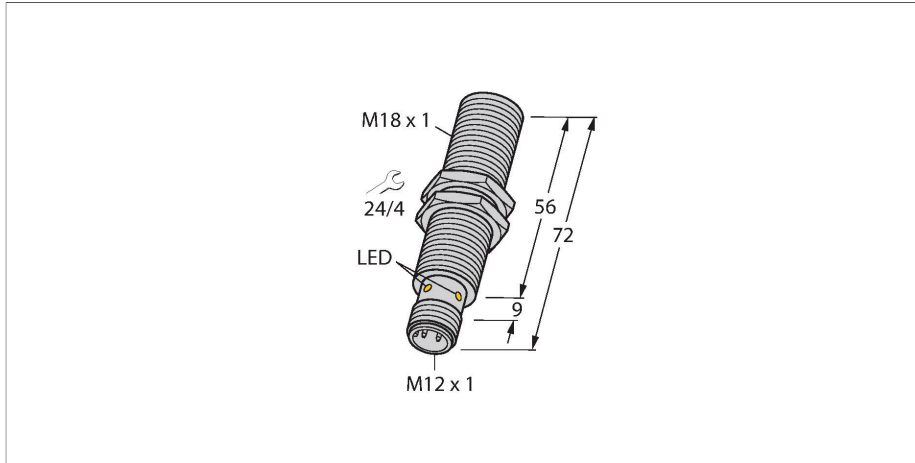

Dane techniczne

Typ	TB-EM18WD-H1147-EX
Nr kat.	7030381
Uwaga dotycząca produktu	ATEX
Certyfikaty	CE FCC UL IC FDA ATEX
Oznaczenie urządzenia	Ex II 3G Ex nA II T4 Gc II 3D Ex t IIIB T135°C Dc
Certyfikaty zgodne z	TURCK Ex-10005M X
Dane elektryczne	
Napięcie zasilania	10...30 V DC
Nominalny prąd zasilania DC	≤ 80 mA
początkowy prąd rozruchowy	700 mA Dla: 1 ms
Dane transferu	indukcyjność połączenia
Technologia	HF RFID
Częstotliwość pracy	13.56 MHz
Komunikacja radiowa i standard protokołu	ISO 15693 NFC Typ 5
Read/Write distance max.	30 mm
Funkcja wyjścia	4-przewodowy, Odczyt/zapis
Dane mechaniczne	
Warunki montażowe	Powierzchniowy
Temperatura pracy	-25...+70 °C
	W strefach zagrożonych wybuchem należy zapoznać się z instrukcją
Wykonanie	Cylindryczne gwintowane, M18 × 1

Cechy charakterystyczne

- Gwintowany cylinder M18x1
- stal nierdzewna 1,4404
- przednia część wykonana z ciekłokrystalicznego polimeru Vectra C130
- wysoki stopień ochrony IP69K umożliwiający pracę w ciężkich warunkach
- specjalne uszczelki dwuwargowe
- ochrona przed wszystkimi standardowymi kwasowymi i zasadowymi środkami czyszczącymi
- dedykowane do aplikacji przemysłu spożywczego
- oznaczenie trwale naniesione grawerem laserowym
- ATEX category II 3 G, Ex zone 2
- ATEX category II 3 D, Ex zone 22

Złącza .../S2503



Złącza .../S2500

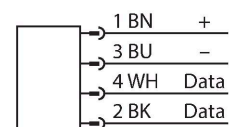

Złącza .../S2501

Dane techniczne

Wymiary	72 mm
Średnica obudowy	Ø 18 mm
Materiał obudowy	Stal nierdzewna, 1.4404 (AISI 316L)
Materiał powierzchni aktywnej	tworzywo sztuczne, LCP
Odporność na wibracje	55 Hz (1 mm)
Odporność na uderzenia	30 g (11 ms)
Klasa ochrony	IP68 IP69K
Połączenie elektryczne	M12 × 1
MTTF	391 rok/lata zgodnie z SN 29500 (Ed. 99) 20 °C
Wskaźnik napięcia zasilania	LED, zielony
W zestawie	SC-M12/3GD
Packaging unit	1

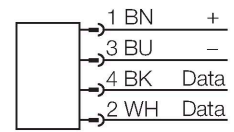

Zasada działania

Urządzenia odczytująco-zapisujące HF o częstotliwości pracy 13,56 MHz tworzą strefę transmisji, której wielkość (0...500 mm) zależy od używanego urządzenia odczytująco-zapisującego i znacznika.

Wymienione tutaj odległości zapisu/odczytu reprezentują standardowe wartości zmierzone w warunkach laboratoryjnych bez uwzględnienia wpływu otaczających materiałów.

Odległości odczytu/zapisu znaczników TW-R**-(M)(MF) zostały określone w metalu. Osiągane rzeczywiste wartości mogą się różnić nawet do 30 % ze względu na tolerancję komponentów, warunki montażowe, warunki otoczenia i jakość materiałów (szczególnie podczas montażu w metalu). Dlatego niezbędny jest test zastosowania w rzeczywistych warunkach (szczególnie z wykonaniem zapisu/odczytu „w locie”)!

Instrukcja montażu / Opis

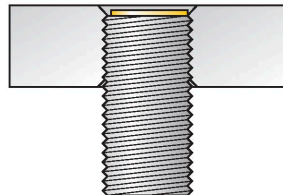

Średnica powierzchni aktywnej B Ø 18 mm

Szerokość powierzchni aktywnej B 18 mm

montaż powierzchniowy

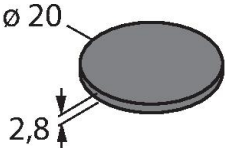
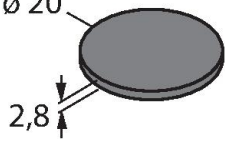
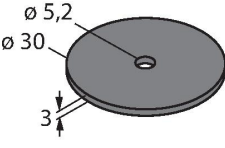
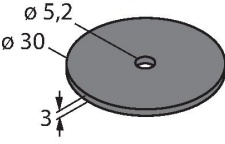
Dimensions	Type designation	Read-write distance		Transfer zone		Minimum distance between two read-write heads [mm]
		Ident - no.	Recommended (mm)	max. [mm]	length max. [mm]	
	IN TAG 200 SLIX2 100037960	8	15	12	6	54
	IN TAG 200 2K FRAM 100002358	5	12	16	8	54
	IN TAG 300 SLIX2 100002356	8	17	22	11	54
	IN TAG 300 2K FRAM 100002359	6	14	18	9	54

Akcesoria

MW-18

6945004

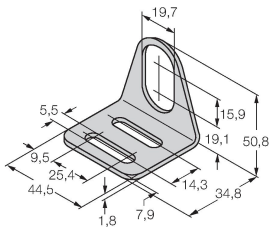

Wspornik montażowy dla czujników cylindrycznych gwintowanych; materiał: Stal nierdzewna A2 1.4301 (AISI 304)

BSS-18

6901320

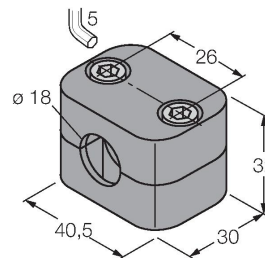

Uchwyt montażowy dla czujników cylindrycznych gwintowanych i gładkich; materiał: Polipropylen

PN-M18

6905310

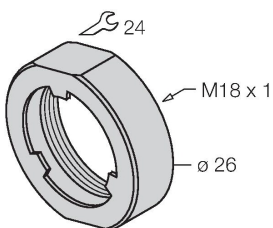

Nakrętka amortyzująca dla gwintu M18x1; materiał: Stal nierdzewna A2 1.4305 (AISI 303)