

Potentiometer, compact, 22 mm, round, metal, black, 10k ohm, with holder, screw terminal



Фирменное название продукта	SIRIUS ACT
Наименование продукта	Потенциометр
Исполнение продукта	Компактное устройство
Наименование типа продукта	3SU1
Заводской номер изделия	
<ul style="list-style-type: none"> <li>• держателя, входящего в комплект поставки</li> </ul>	<a href="#">3SU1550-0AA10-0AA0</a>

## Корпус

Количество положений управления	1
---------------------------------	---

## Орган управления





Исполнение элемента приведения в действие	Поворотная кнопка
Режим работы элемента управления	Плавная регулировка, угол вращения 280°
Цвет	
<ul style="list-style-type: none"> <li>• элемента управления</li> </ul>	черный
Материал элемента управления	пластмасса
Форма элемента управления	круглый
наружный диаметр элемента управления	30 mm
максимальный угол выбега ротора [°]	280°

## Переднее кольцо

Компонент продукта Переднее кольцо	нет
<b>Фиксатор</b>	
Материал держателя	Металл
<b>Общие технические данные</b>	
<b>Напряжение изоляции</b>	
• расчетное значение	500 V
<b>Степень загрязнения</b>	3
<b>Степень защиты IP</b>	IP66, IP67, IP69(IP69K)
• для подключаемой клеммы	IP20
<b>Степень защиты NEMA</b>	NEMA 1, 2, 3, 3R, 4, 4X, 12, 13
<b>Стойкость к шоку</b>	
• согласно IEC 60068-2-27	Полусинус 50g /11 мс
<b>Механический срок службы (коммутационные циклы)</b>	
• типовое	25 000
<b>Условное обозначение согласно IEC 81346-2:2009</b>	S
<b>Условное обозначение согласно DIN EN 61346-2</b>	S
<b>Подсоединения/клеммы</b>	
<b>Исполнение электрического подключения</b>	винтовой зажим
<b>Вид подключаемых поперечных сечений проводов</b>	
• однопроводный с обработкой концов жил	2x (0,5 ... 0,75 mm <sup>2</sup> )
• однопроводный без заделки концов кабеля	2x (1,0 ... 1,5 mm <sup>2</sup> )
• тонкопроволочный с обработкой концов жил	2x (0,5 ... 1,5 mm <sup>2</sup> )
• тонкопроволочный без заделки концов кабеля	2x (1,0 ... 1,5 mm <sup>2</sup> )
• при проводах AWG	2x (18 ... 14)
<b>Крутящий момент затяжки винтов на держателе</b>	1 ... 1,2 N·m
<b>Крутящий момент затяжки</b>	
• при винтовом соединении	0,8 ... 1 N·m
<b>Условия окружающей среды</b>	
<b>Температура окружающей среды</b>	
• во время эксплуатации	-25 ... +70 °C
• во время хранения	-40 ... +80 °C
экологическая категория во время эксплуатации согласно IEC 60721	3M6, 3S2, 3B2, 3C3, 3K6 (при относительной влажности воздуха 10 ... 95%, конденсация во время эксплуатации не разрешается для всех устройств за фронтальной панелью)
<b>Монтаж/ крепление/ размеры</b>	
<b>Высота</b>	40 mm
<b>Ширина</b>	30 mm
<b>Форма отверстия для монтажа</b>	круглый

Монтажный диаметр	22,3 mm
положительный допуск монтажного диаметра	0,4 mm
Монтажная высота	19,4 mm
Монтажная ширина	30 mm
Монтажная глубина	46 mm

#### Сертификаты/допуски к эксплуатации

General Product Approval	Declaration of Conformity	Test Certificates
 CSA  UL	 EAC  EG-Konf.	<a href="#">Miscellaneous</a> <a href="#">Type Test Certificates/Test Report</a>

#### other

[Confirmation](#)

#### Дополнительная информация

**Information- and Downloadcenter (каталоги, брошюры,...)**

<http://www.siemens.com/industrial-controls/catalogs>

**Industry Mall (Каталог и система обработки заказов)**

<https://mall.industry.siemens.com/mall/ru/ru/Catalog/product?mlfb=3SU1250-2PS10-1AA0>

**Онлайн-генератор Cax**

<http://support.automation.siemens.com/WW/CAXorder/default.aspx?lang=en&mlfb=3SU1250-2PS10-1AA0>

**Service&Support (руководства, инструкции по эксплуатации, сертификаты, указания, FAQ,...)**

<https://support.industry.siemens.com/cs/ww/en/ps/3SU1250-2PS10-1AA0>

**Банк изображений (фотографии продуктов, двухмерные размерные чертежи, трехмерные модели, схемы приборов,**

**макросы EPLAN, ...)**

[http://www.automation.siemens.com/bilddb/cax\\_de.aspx?mlfb=3SU1250-2PS10-1AA0&lang=en](http://www.automation.siemens.com/bilddb/cax_de.aspx?mlfb=3SU1250-2PS10-1AA0&lang=en)

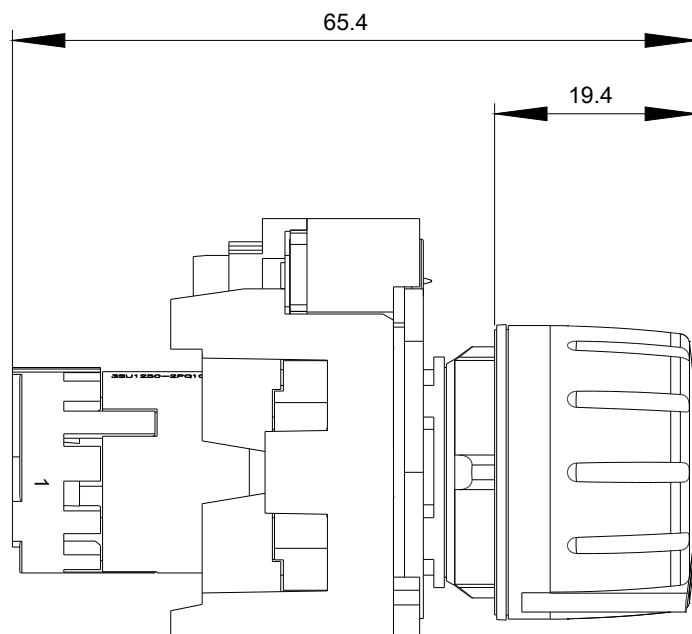
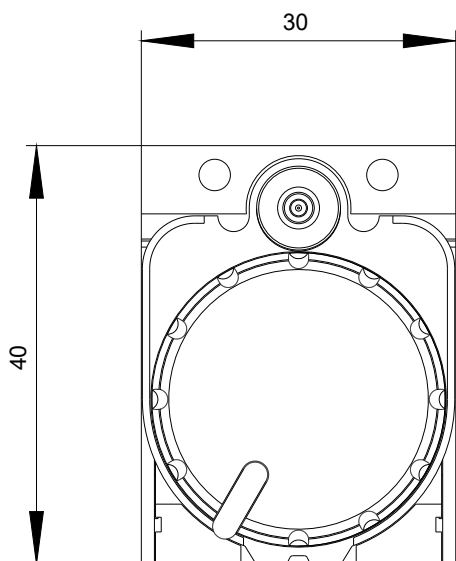

$-R$   
10 kOhm

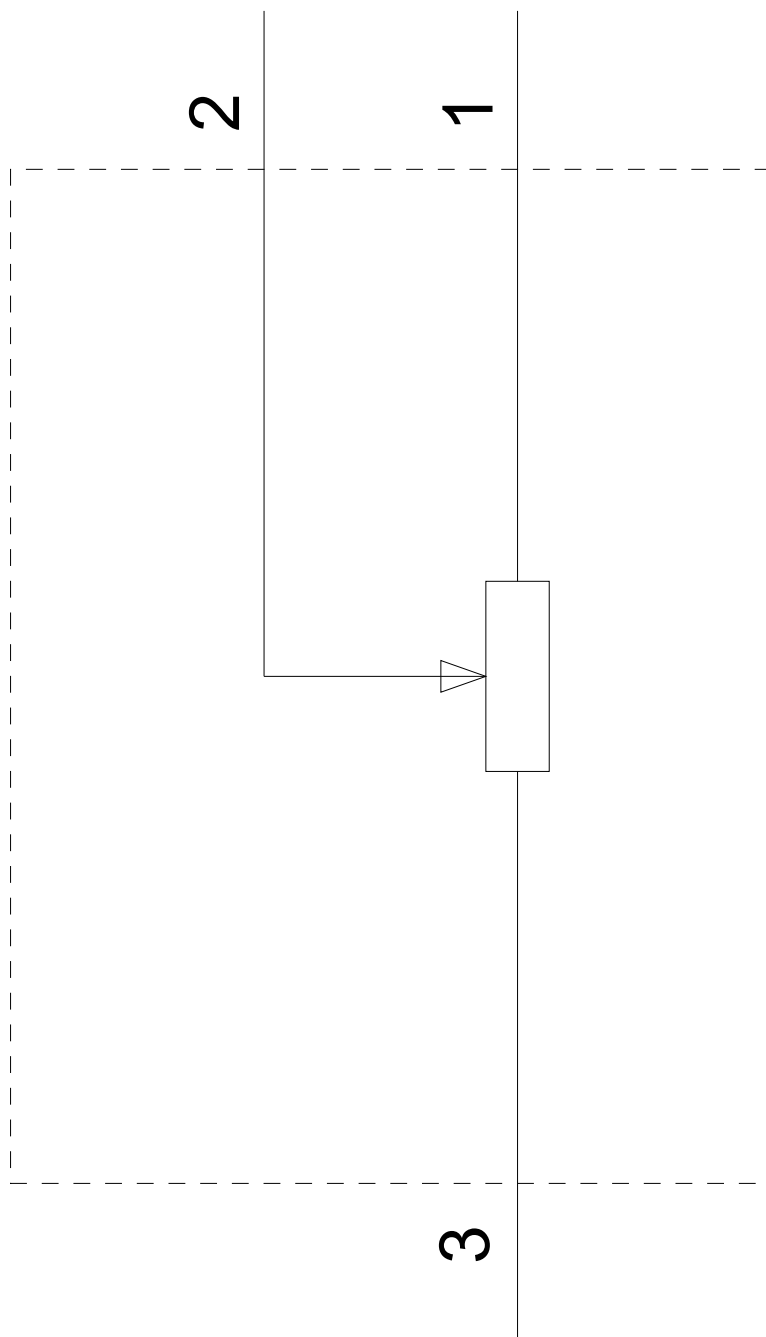

последнее изменение:

12.09.2019