

# Интерфейсные модули реле 8 - 10 - 16 А



Панели управления



Подвижные  
склады



Электро­медицинское  
оборудование,  
стоматология



Верфи



Подъемники  
и лифты



Электро  
распределительные  
щиты



Автоматизация  
зданий



Башенный кран

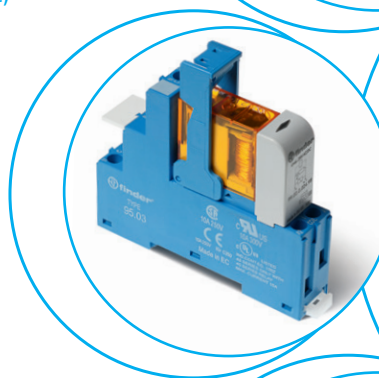
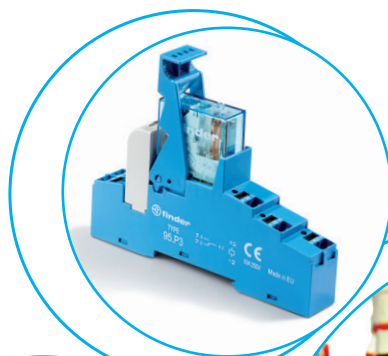



**Интерфейсные модули 2-полюсных, реле, ширина 15.8 мм.**

**Тип 48.12**

**Оптимальный интерфейс для приложений безопасности**

- 2 CO 8 А
- Винтовой зажим
- Реле с принудительным управлением контактами, согл. EN 61810-3 (ранее EN 50205) тип В

**Тип 48.32**

**Оптимальный интерфейс для электроэнергетики**

- 2 CO 8 А
- Отключающая способность DC индуктивная (L/R=40 мс)
- 110 В = 0.5 А
- 220 В = 0.2 А
- Винтовые клеммы

- Катушки DC
- Маркировочная этикетка
- Сертифицировано UL (некоторые комбинации реле / розетка)
- Установка на 35-мм рейку (EN 60715)
- Материал контактов - бескадмиевый

48.12/32

Винтовой клеммы



Согласно EN 61810-3 только 1 NO и 1 NC (11-14 и 21-22 или 11-12 и 21-24) могут использоваться как контакты с принудительным переключением (Тип 48.12) См. чертеж на стр. 11

**Характеристика контактов**

Контактная группа (конфигурация)	2 CO (DPDT)	
Номинальный ток/Макс. пиковый ток	A	8/15
Ном. напряжение/Макс. напряжение	B AC	250/400
Номинальная нагрузка AC1	BA	2000
Номинальная нагрузка (230 В AC)	BA	500
Допуст. мощность однофазного двигателя (230 В AC)	kВт	0.37
Отключающая способность DC1: 30/110/220 В	A	8/0.65/0.4
Минимальная коммутируемая мощность	mВт (B/mA)	50 (5/5)
Стандартный материал контакта		AgNi+Au

**Характеристики катушки**

Номин. напряж. (U <sub>N</sub> )	B DC	24
Ном. мощн. DC	Вт	0.7
Рабочий диапазон	DC	(0.75...1.2)U <sub>N</sub>
Напряжение удержания	DC	0.4 U <sub>N</sub>
Напряжение отключения	DC	0.1 U <sub>N</sub>

**Технические параметры**

Механическая долговечность DC	циклов	10 · 10 <sup>6</sup>
Электр. долговечность при ном. нагрузке AC1	циклов	100 · 10 <sup>3</sup>
Время вкл/выкл	мс	10/4
Изоляция между катушкой и контактами (1.2/50 мкс)	kВ	6 (8 мм)
Электрическая прочность между открытыми контактами	B AC	1500
Внешний температурный диапазон	°C	-40...+70
Категория защиты		IP 20

**Сертификация** (в соответствии с типом)



**NEW 48.12**



- 2 CO, 8 А
- Винтовые клеммы

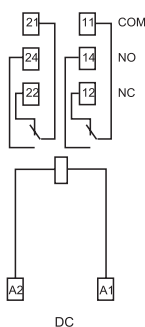

**NEW 48.32**

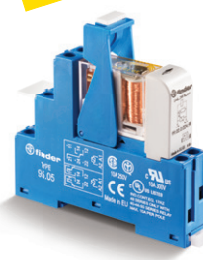

- 2 CO, 8 А
- Винтовые клеммы

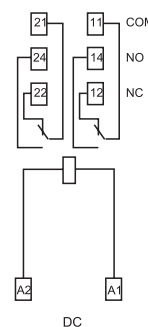

Интерфейсные модули 1-полюс,  
реле, ширина 15.8 мм.

Идеальный интерфейс для ПЛК и  
электронных систем

**Тип 48.P3**

- 1 CO 10 А
- Пружинный зажим

**Тип 48.31**

- 1 CO 10 А
- Винтовой зажим

- Катушки АС или чувствит. DC
- Индикация состояния питания и модуль подавления электромагнитного импульса в стандартном исполнении
- Маркировочная этикетка
- Сертифицировано UL (некоторые комбинации реле / розетка)
- Установка на 35-мм рейку (EN 60715)
- Материал контактов - бескадмиевый

48.P3  
Клеммы Push-in



48.31  
Винтовой клеммы



См. чертеж на стр. 11

**Характеристика контактов**

Контактная группа (конфигурация)		1 CO (SPDT)	1 CO (SPDT)
Номинальный ток/Макс. пиковый ток	A	10/20	10/20
Ном. напряжение/Макс. напряжение	B AC	250/400	250/400
Номинальная нагрузка AC1	BA	2500	2500
Номинальная нагрузка AC15 (230 В AC)	BA	500	500
Допуст. мощность однофазного двигателя (230 В AC)	kВт	0.37	0.37
Отключающая способность DC1: 30/110/220 В	A	10/0.3/0.12	10/0.3/0.12
Минимальная коммутируемая мощность	mВт (В/мА)	300 (5/5)	300 (5/5)
Стандартный материал контакта		AgNi	AgNi

**Характеристики катушки**

Номин. напряж. (U <sub>N</sub> )	B AC (50/60 Гц)	12 - 24 - 110 - 120 - 230	12 - 24 - 110 - 120 - 230
	B DC	12 - 24 - 125	12 - 24 - 125
Ном. мощн. AC/Чувствит. DC	BA (50 Гц)/Вт	1.2/0.5	1.2/0.5
Рабочий диапазон	AC	(0.8...1.1)U <sub>N</sub>	(0.8...1.1)U <sub>N</sub>
	Чувствит. DC	(0.73...1.5)U <sub>N</sub>	(0.73...1.5)U <sub>N</sub>
Напряжение удержания	AC/DC	0.8 U <sub>N</sub> / 0.4 U <sub>N</sub>	0.8 U <sub>N</sub> / 0.4 U <sub>N</sub>
Напряжение отключения	AC/DC	0.2 U <sub>N</sub> / 0.1 U <sub>N</sub>	0.2 U <sub>N</sub> / 0.1 U <sub>N</sub>

**Технические параметры**

Механическая долговечность	циклов	10 · 10 <sup>6</sup>	10 · 10 <sup>6</sup>
Электр. долговечность при ном. нагрузке AC1	циклов	200 · 10 <sup>3</sup>	200 · 10 <sup>3</sup>
Время вкл./выкл	мс	7/4 (AC) - 12/12 (DC)	7/4 (AC) - 12/12 (DC)
Изоляция между катушкой и контактами (1.2/50 мкс)	kВ	6 (8 мм)	6 (8 мм)
Электрическая прочность между открытыми контактами	B AC	1000	1000
Внешний температурный диапазон	°C	-40...+70	-40...+70
Категория защиты		IP 20	IP 20

Сертификация (в соответствии с типом)



**48.P3**

- 1 CO 10 А
- Пружинный зажим

**48.31**

- 1 CO 10 А
- Винтовой зажим

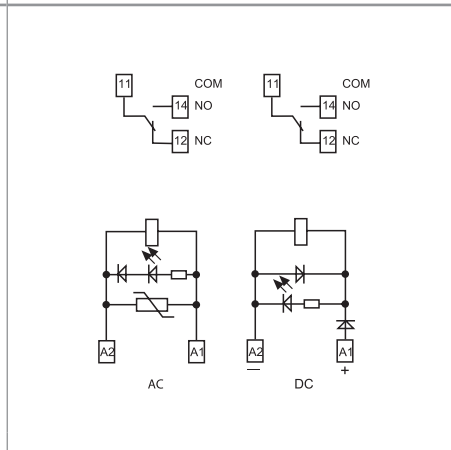
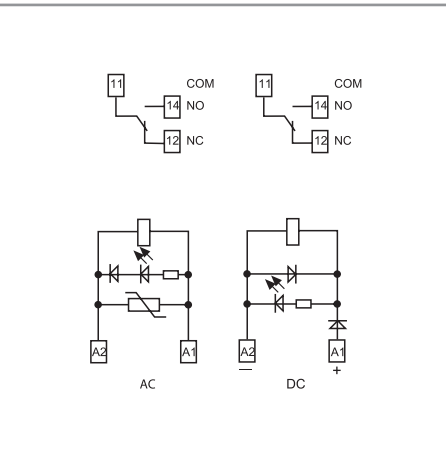

**Интерфейсные модули 2-полюсных, реле, ширина 15.8 мм.**

**Идеальный интерфейс для ПЛК и электронных систем**

**Тип 48.P5**

- 2 CO 8 А
- Пружинный зажим

**Тип 48.52**

- 2 CO 8 А
- Винтовой зажим

- Катушки АС или чувствит. DC
- Индикация состояния питания и модуль подавления электромагнитного импульса в стандартном исполнении
- Маркировочная этикетка
- Сертифицировано UL (некоторые комбинации реле / розетка)
- Установка на 35-мм рейку (EN 60715)
- Материал контактов - бескадмиевый

48.P5

Клеммы Push-in



48.52

Винтовой клеммы



См. чертеж на стр. 11

**Характеристика контактов**

Контактная группа (конфигурация)	2 CO (DPDT)	2 CO (DPDT)
Номинальный ток/Макс. пиковый ток	A	8/15
Ном. напряжение/Макс. напряжение	B AC	250/250
Номинальная нагрузка AC1	BA	2000
Номинальная нагрузка AC15 (230 В AC)	BA	400
Допуст. мощность однофазного двигателя (230 В AC)	kВт	0.3
Отключающая способность DC1: 30/110/220 В А		8/0.3/0.12
Минимальная коммутируемая мощность	мВт (В/мА)	300 (5/5)
Стандартный материал контакта	AgNi	AgNi

**Характеристики катушки**

Номин. напряж. (U <sub>N</sub> )	В AC (50/60 Гц)	12 - 24 - 110 - 120 - 230	12 - 24 - 110 - 120 - 230
	В DC	12 - 24 - 125	12 - 24 - 125
Ном. мощн. AC/Чувствит. DC	ВА (50 Гц)/Вт	1.2/0.5	1.2/0.5
Рабочий диапазон	AC	(0.8...1.1)U <sub>N</sub>	(0.8...1.1)U <sub>N</sub>
	Чувствит. DC	(0.73...1.5)U <sub>N</sub>	(0.73...1.5)U <sub>N</sub>
Напряжение удержания	AC/DC	0.8 U <sub>N</sub> / 0.4 U <sub>N</sub>	0.8 U <sub>N</sub> / 0.4 U <sub>N</sub>
Напряжение отключения	AC/DC	0.2 U <sub>N</sub> / 0.1 U <sub>N</sub>	0.2 U <sub>N</sub> / 0.1 U <sub>N</sub>

**Технические параметры**

Механическая долговечность	циклов	10 · 10 <sup>6</sup>	10 · 10 <sup>6</sup>
Электр. долговечность при ном. нагрузке AC1	циклов	100 · 10 <sup>3</sup>	100 · 10 <sup>3</sup>
Время вкл/выкл	мс	7/4 (AC) - 12/12 (DC)	7/4 (AC) - 12/12 (DC)
Изоляция между катушкой и контактами (1.2/50 мкс)	kВ	6 (8 мм)	6 (8 мм)
Электрическая прочность между открытыми контактами	В AC	1000	1000
Внешний температурный диапазон	°C	-40...+70	-40...+70
Категория защиты		IP 20	IP 20

**Сертификация** (в соответствии с типом)



**Интерфейсные модули 1-полюс,  
реле, ширина 15.8 мм.**

**Идеальный интерфейс для ПЛК и  
электронных систем**

**Тип 48.P6**

- 1 CO 16 А
- Пружинный зажим

**Тип 48.61**

- 1 CO 16 А
- Винтовой зажим

- Катушки АС или чувствит. DC
- Индикация состояния питания и модуль подавления электромагнитного импульса в стандартном исполнении
- Маркировочная этикетка
- Сертифицировано UL (некоторые комбинации реле / розетка)
- Установка на 35-мм рейку (EN 60715)
- Материал контактов - бескадмиевый

48.P6  
Клеммы Push-in



48.61  
Винтовой клеммы



См. чертеж на стр. 11

**Характеристика контактов**

Контактная группа (конфигурация)		1 CO (SPDT)	1 CO (SPDT)
Номинальный ток/Макс. пиковый ток	A	16*/30	16*/30
Ном. напряжение/Макс. напряжение	B AC	250/400	250/400
Номинальная нагрузка AC1	BA	4000	4000
Номинальная нагрузка AC15 (230 В AC)	BA	750	750
Допуст. мощность однофазного двигателя (230 В AC)	kВт	0.55	0.55
Отключающая способность DC1: 30/110/220 В А		16/0.3/0.12	16/0.3/0.12
Минимальная коммутлируемая мощность	mВт (В/мА)	500 (10/5)	500 (10/5)
Стандартный материал контакта		AgCdO	AgCdO

**Характеристики катушки**

Номин. напряж. (U <sub>N</sub> )	B AC (50/60 Гц)	12 - 24 - 110 - 120 - 230	12 - 24 - 110 - 120 - 230
	B DC	12 - 24 - 125	12 - 24 - 125
Ном. мощн. АС/Чувствит. DC	BA (50 Гц)/Вт	1.2/0.5	1.2/0.5
Рабочий диапазон	АС	(0.8...1.1)U <sub>N</sub>	(0.8...1.1)U <sub>N</sub>
	Чувствит. DC	(0.8...1.5)U <sub>N</sub>	(0.8...1.5)U <sub>N</sub>
Напряжение удержания	АС/DC	0.8 U <sub>N</sub> / 0.4 U <sub>N</sub>	0.8 U <sub>N</sub> / 0.4 U <sub>N</sub>
Напряжение отключения	АС/DC	0.2 U <sub>N</sub> / 0.1 U <sub>N</sub>	0.2 U <sub>N</sub> / 0.1 U <sub>N</sub>

**Технические параметры**

Механическая долговечность	циклов	10 · 10 <sup>6</sup>	10 · 10 <sup>6</sup>
Электр. долговечность при ном. нагрузке AC1	циклов	100 · 10 <sup>3</sup>	100 · 10 <sup>3</sup>
Время вкл/выкл	мс	7/4 (AC) - 12/12 (DC)	7/4 (AC) - 12/12 (DC)
Изоляция между катушкой и контактами (1.2/50 мкс)	kВ	6 (8 мм)	6 (8 мм)
Электрическая прочность между открытыми контактами	B AC	1000	1000
Внешний температурный диапазон	°C	-40...+70	-40...+70
Категория защиты		IP 20	IP 20

**Сертификация** (в соответствии с типом)

**48.P6**

- 1 CO 16 А
- Пружинный зажим

\* Для тока > 10 А, контактные клеммы должны соединяться параллельно (21 с 11, 24 с 14, 22 с 12).

**48.61**

- 1 CO 16 А
- Винтовой зажим

\* Для тока > 10 А, контактные клеммы должны соединяться параллельно (21 с 11, 24 с 14, 22 с 12).

CE ENEC EAC RINA UL c US NF ODE

CE ENEC EAC RINA c US ODE

**Интерфейсные модули 2-полюсных, реле, ширина 15.8 мм.**

**Идеальный интерфейс для ПЛК и электронных систем**

**Тип 48.P8**

- 2 CO 10 А
- Пружинный зажим

**Тип 48.62**

- 2 CO 10 А
- Винтовой зажим

- Катушки чувствит. DC
- Индикация состояния питания и модуль подавления электромагнитного импульса в стандартном исполнении
- Маркировочная этикетка
- Сертифицировано UL (некоторые комбинации реле / розетка)
- Установка на 35-мм рейку (EN 60715)
- Материал контактов - бескадмиевый

48.P8  
Клеммы Push-in



48.62  
Винтовой клеммы



См. чертеж на стр. 11

**Характеристика контактов**

Контактная группа (конфигурация)		2 CO (DPDT)	2 CO (DPDT)
Номинальный ток/Макс. пиковый ток	А	10/20	10/20
Ном. напряжение/Макс. напряжение	В AC	250/400	250/400
Номинальная нагрузка AC1	ВА	2500	2500
Номинальная нагрузка AC15 (230 В AC)	ВА	750	750
Допуст. мощность однофазного двигателя (230 В AC)	кВт	0.37	0.37
Отключающая способность DC1: 30/110/220 В А		10/0.6/0.25	10/0.6/0.25
Минимальная коммутируемая мощность	мВт (В/мА)	300 (5/5)	300 (5/5)
Стандартный материал контактов		AgNi	AgNi

**Характеристики катушки**

Номин. напряж. (U <sub>N</sub> )	В AC (50/60 Гц)	—	—
	В DC	12 - 24 - 125	12 - 24 - 125
Ном. мощн. AC/Чувствит. DC	ВА (50 Гц)/Вт	—/0.5	—/0.5
Рабочий диапазон	AC	—	—
	Чувствит. DC	(0.8...1.5)U <sub>N</sub>	(0.8...1.5)U <sub>N</sub>
Напряжение удержания	AC/DC	—/0.4 U <sub>N</sub>	—/0.4 U <sub>N</sub>
Напряжение отключения	AC/DC	—/0.1 U <sub>N</sub>	—/0.1 U <sub>N</sub>

**Технические параметры**

Механическая долговечность	циклов	10 · 10 <sup>6</sup>	10 · 10 <sup>6</sup>
Электр. долговечность при ном. нагрузке AC1	циклов	100 · 10 <sup>3</sup>	100 · 10 <sup>3</sup>
Время вкл/выкл	мс	12/12 (DC)	12/12 (DC)
Изоляция между катушкой и контактами (1.2/50 мкс)	кВ	6 (8 мм)	6 (8 мм)
Электрическая прочность между открытыми контактами	В AC	1000	1000
Внешний температурный диапазон	°C	-40...+70	-40...+70
Категория защиты		IP 20	IP 20

**Сертификация** (в соответствии с типом)



**48.P8**

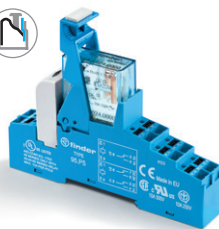

- 2 CO 10 А
- Пружинный зажим

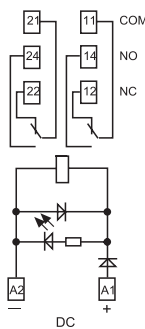

**48.62**

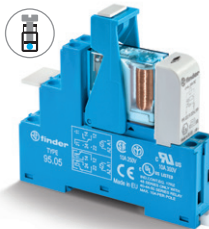

- 2 CO 10 А
- Винтовой зажим

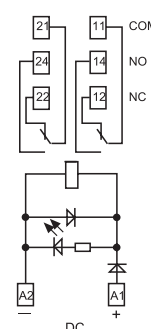

## Информация по заказам

Пример: Интерфейсный модуль реле с винтовыми клеммами, 48 серия, монтаж на рейку 35 мм (EN 60715), контакты 2 CO (DPDT) 8 А, чувствительная катушка 24 В DC, зеленый светодиод + диод, индикация катушки 99.02.

**В**

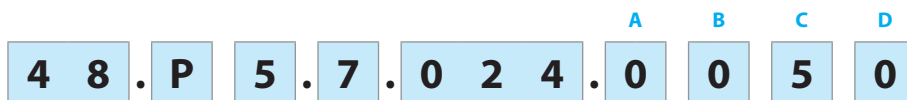

**Серия** 48.P  
**Тип** Винтовой зажим  
1 = Установка на рейку 35 мм (EN 60715), Реле с принудительным управлением контактами  
3 = Установка на рейку 35 мм (EN 60715)  
5 = Установка на рейку 35 мм (EN 60715)  
6 = Установка на рейку 35 мм (EN 60715) Пружинный зажим  
P = Установка на рейку 35 мм (EN 60715)

**Тип** Винтовой зажим  
1 = для 48.31, 1 полюс, 10 А  
48.61, 1 полюс, 16 А  
2 = для 48.12/48.32 (только DC), 48.52, 2 полюса, 8 А  
48.62 (только DC), 2 полюса, 10 А  
Пружинный зажим  
3 = для 48.P3, 1 полюс, 10 А  
5 = для 48.P5, 2 полюс, 8 А  
6 = для 48.P6, 1 полюс, 16 А  
8 = для 48.P8 (только DC), 2 полюс, 10 А

**Тип катушки**  
7 = Чувствит. DC  
8 = AC (50/60 Гц)  
9 = DC (только для 48.12)

**Напряжение катушки**  
См. характеристики катушки

**A: Материал контактов**  
0 = Стандартный AgNi для 48.P3/P5/P8/31/52/62 AgCdO, Стандартный для 48.P6/61  
4 = AgSnO<sub>2</sub>, для 48.P6/P8/61/62 только  
5 = AgNi + Au, только для 48.12 и для 48.P3/P5/31/52 Стандартный для 48.32  
**B: Схема контактов**  
0 = CO (nPDT)

**D: Варианты**  
0 = Стандартный  
7 = Стандартный (только для 48.12)  
**C: Опции**  
0 = Стандартный (только для 48.12)  
5 = Стандартный для DC: зеленый светодиод + диод (полярность +A1)  
6 = Стандартный для AC и 48.32: зеленый светодиод + варистор

**Выбор характеристик и опций: возможны комбинации только в одном ряду.**  
Предпочтительные варианты выделены жирным шрифтом.

Тип	Питание катушки	A	B	C	D
48.12	DC	<b>5</b>	<b>0</b>	<b>6</b>	<b>7</b>
48.32	DC	<b>5</b>	<b>0</b>	<b>6</b>	<b>0</b>
48.P3/P5/31/52	AC	<b>0 - 5</b>	0	<b>6</b>	0
48.P3/P5/31/52	Чувствит. DC	<b>0 - 5</b>	0	<b>5</b>	0
48.P6/61	AC	<b>0 - 4</b>	0	<b>6</b>	0
48.P6/61	Чувствит. DC	<b>0 - 4</b>	0	<b>5</b>	0
48.P8/62	Чувствит. DC	<b>0 - 4</b>	0	<b>5</b>	0

## Технические параметры

Insulation		48.12/31/32/61/P3/P6	48.52/P5	48.12/31/61/62/P3/P6/P8	
Изоляция в соответствии с EN 61810-1	Номинальное напряжение изоляции В	250	250	400	
	Номинальное напряжение пробоя кВ	4	4	4	
	Уровень загрязнения	3	2	2	
	Категория перегрузки	III	III	III	
Изоляция между катушкой и контактами (1.2/50 мкс)	кВ	6 (8 мм)			
Электрическая прочность между открытыми контактами	В AC	1000; 1500 (48.12/32)			
Электрическая прочность между соседними контактами	В AC	2000 (48.P5/52); 2500 (48.P8/62) 3000 (48.12/32)			
<b>Изоляция между клеммами катушки</b>					
Номинальное импульсное напряжение (перенапряжение) (согласно EN 61000-4-5)	кВ (1.2/50 мкс)	2			
<b>Прочее</b>					
Время дребезга: НО/НЗ	мс	2/5; 2/10 (48.12/32)			
Виброустойчивость (10...200)Гц: НО/НЗ	g	20/5 (для 1 полюса)		15/3; 20/6 (48.12/32) для 2 полюсов	
Потери мощности	без нагрузки	Вт	0.7		
	при номинальном токе	Вт	1.2 (48.12/31/32/P3)	2 (48.52/P5/61/62/P6/P8)	
Длина зачистки провода	мм	8			
Момент завинчивания (только для 48.12/31/32/52/61/81)	Нм	0.5			
Мин. размер провода	<b>Винтовой зажим</b>		<b>Пружинный зажим</b>		
		одножильный провод	многожильный провод	одножильный провод	многожильный провод
	мм <sup>2</sup>	0.5	0.5	0.5	0.5
	AWG	21	21	21	21
Макс. размер провода	<b>Винтовой зажим</b>		<b>Пружинный зажим</b>		
		одножильный провод	многожильный провод	одножильный провод	многожильный провод
	мм <sup>2</sup>	1 x 6 / 2 x 2.5	1 x 4 / 2 x 2.5	2 x 1.5 / 1 x 2.5	2 x 1.5 / 1 x 2.5
	AWG	1 x 10 / 2 x 14	1 x 12 / 2 x 14	2 x 16 / 1 x 14	2 x 16 / 1 x 14



## Характеристика контактов

**F 48 - Электрическая долговечность (AC) при ном. нагрузке,**  
Типы 48.P3/P6/31/61



**F 48 - Электрическая долговечность (AC) при ном. нагрузке,**  
Типы 48.P8/62



**F 48 - Электрическая долговечность (AC) при ном. нагрузке,**  
Типы 48.P5/52



**F 48 - Электрическая долговечность (AC) при ном. нагрузке,**  
Типы 48.12/32

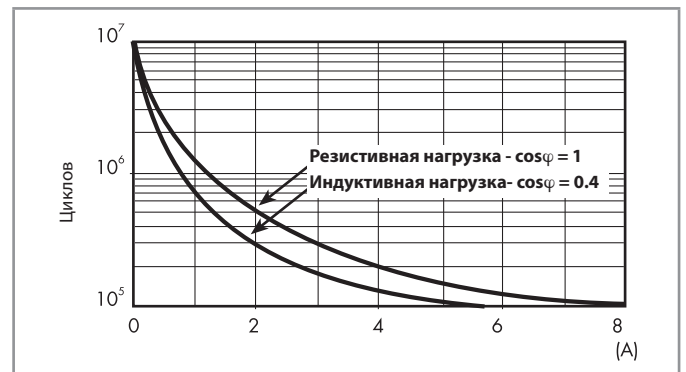

**H 48 - Макс. отключающая способность DC1,**  
Типы 48.P3/P5/P6/31/52/61

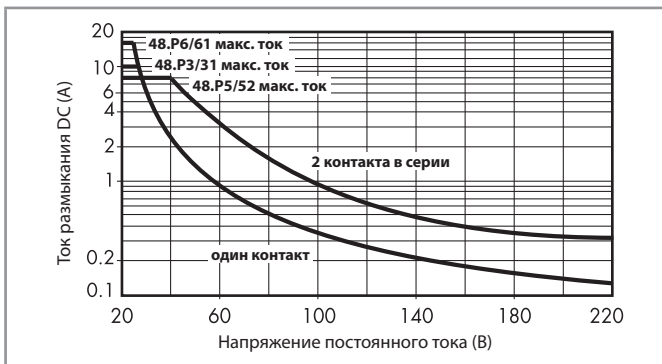

**H 48 - Макс. отключающая способность DC1,**  
Типы 48.P8/62

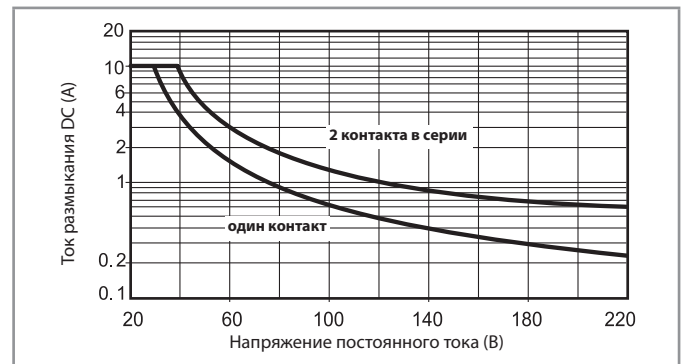

**H 48 - Макс. отключающая способность DC1,**  
Типы 48.12/32

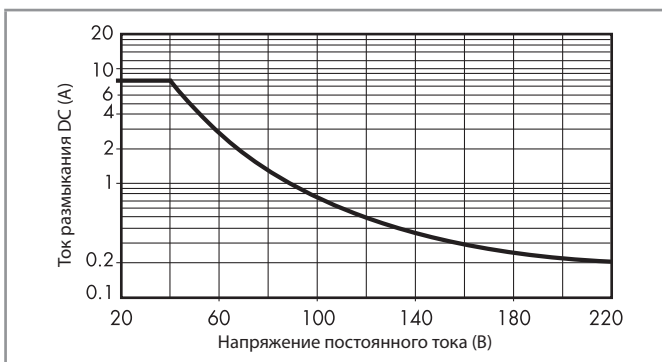

- При переключении активной нагрузки (DC1) и величине тока и напряжения ниже приведенных выше кривых долговечность составляет  $100 \cdot 10^3$  циклов.
  - При коммутации нагрузки DC13, подключение диода параллельно с нагрузкой обеспечивает такую же долговечность, как при нагрузке DC1.
- Примечание: Под нагрузкой возможно увеличение времени срабатывания.

## Характеристики катушки

### Параметры чувств. катушки D (0.5 W)

Номин. напряж. $U_N$	Код катушки	Рабочий диапазон		Ном. ток $I$ при $U_N$ мА
		$U_{min}^*$	$U_{max}$	
В		В	В	
12	7.012	8.8	18	41
24	7.024	17.5	36	22.2
125	7.125	91	188	4

\*  $U_{min} = 0.8 U_N$  для 48.61, 48.62, 48.P6, 48.P8

### Параметры катушки AC

Номин. напряж. $U_N$	Код катушки	Рабочий диапазон		Ном. ток $I$ при $U_N$ (50 Гц) мА
		$U_{min}$	$U_{max}$	
В		В	В	
12	8.012	9.6	13.2	90.5
24	8.024	19.2	26.4	46
110	8.110	88	121	10.1
120	8.120	96	132	11.8
230	8.230	184	253	7.0

### Параметры катушки DC, 2-полюсное реле - типы 48.12, для 48.32 (только 24 В)

Номин. напряж. $U_N$	Код катушки	Рабочий диапазон		Сопротивл. R	Ном. ток $I$ при $U_N$ мА
		$U_{min}$	$U_{max}$		
В		В	В	$\Omega$	мА
12	9.012	9	14.4	205	58.5
24	9.024	18	28.8	820	29.3

### R 48 - Отношение рабочего диапазона для DC к температуре окр. среды

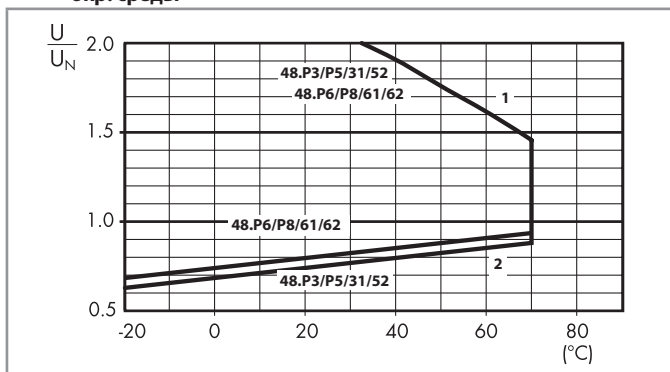

- 1 - Макс. допустимое напряжение на катушке.
- 2 - Мин. напряжение удержания катушки при температуре окружающей среды.

### R 48 - Отношение рабочего диапазона для AC к температуре окр. среды

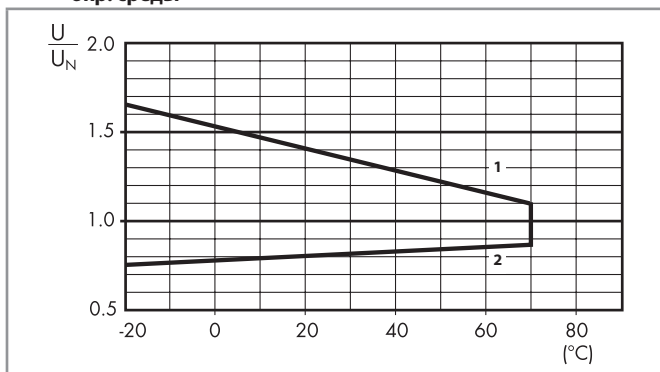

- 1 - Макс. допустимое напряжение на катушке.
- 2 - Мин. напряжение удержания катушки при температуре окружающей среды.

### R 48 - Отношение рабочего диапазона для DC к температуре окр. среды - типы 48.12/32

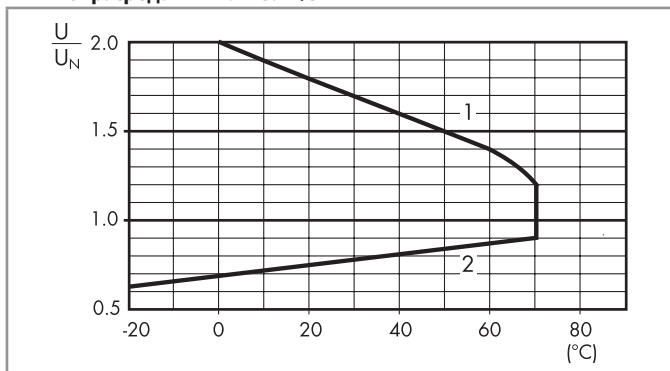

- 1 - Макс. допустимое напряжение на катушке.
- 2 - Мин. напряжение удержания катушки при температуре окружающей среды.

**Комбинации**

Обозначение	Тип розетки	Тип реле	Модуль	Крепежный зажим
48.12	95.05.7	50.12	—	095.71
48.32	95.05	50.12	99.02	095.01
48.31	95.03	40.31	99.02	095.01
48.52	95.05	40.52	99.02	095.01
48.61	95.05	40.61	99.02	095.01
48.62	95.05	40.62	99.02	095.01
48.P3	95.P3	40.31	99.02	095.91.3
48.P5	95.P5	40.52	99.02	095.91.3
48.P6	95.P5	40.61	99.02	095.91.3
48.P8	95.P5	40.62	99.02	095.91.3

**B**

**Габариты**

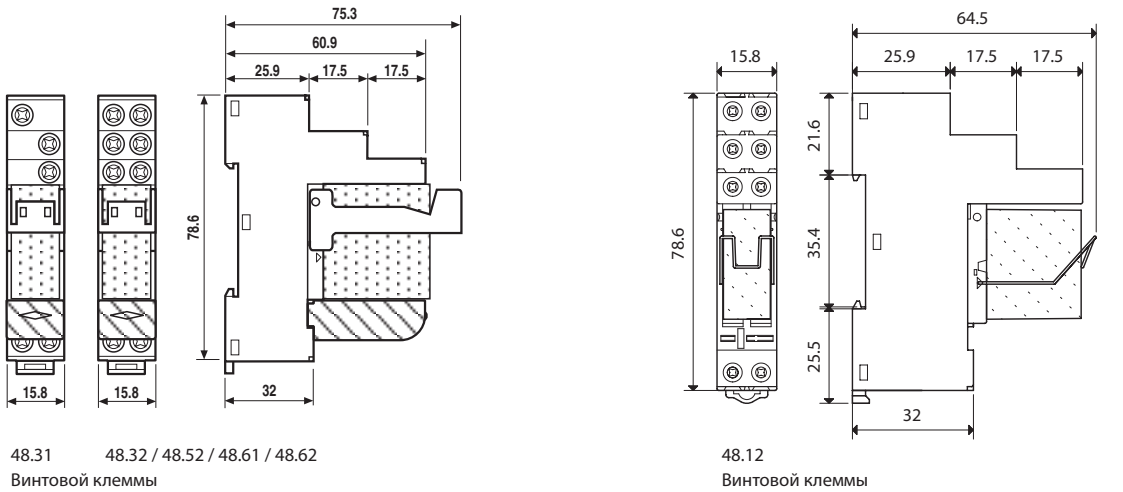

48.31 48.32 / 48.52 / 48.61 / 48.62  
Винтовой клеммы

48.12  
Винтовой клеммы

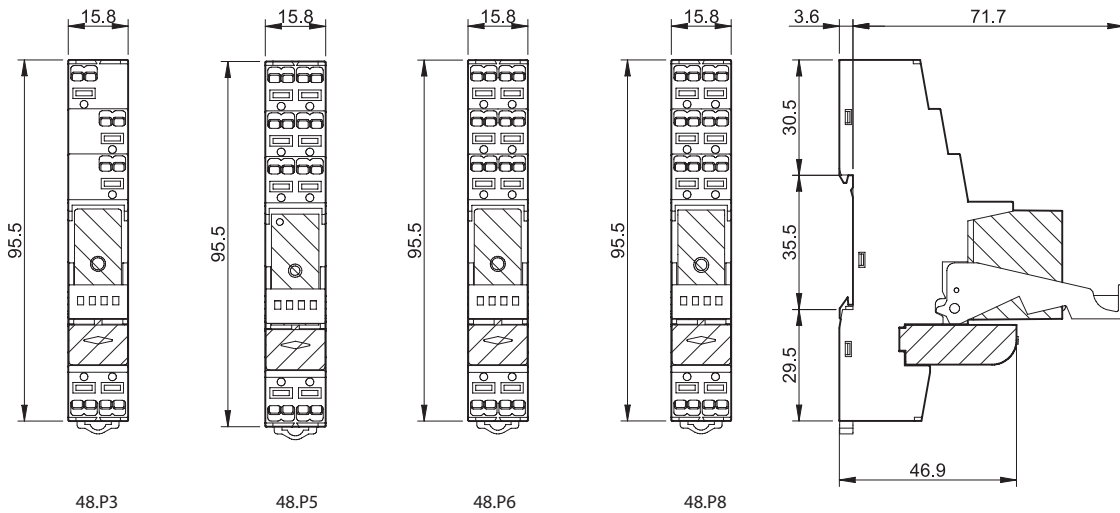

48.P3 48.P5 48.P6 48.P8  
Клеммы зажим



Аксессуары

<p><b>8-полюсная перемычка</b> для Тип 48.P3/P5/P6/P8</p> <p>Номинальные значения</p>	<p>097.58</p> <p>10 А - 250 В</p>
<p><b>2-полюсная перемычка</b> для Тип 48.P3/P5/P6/P8</p> <p>Номинальные значения</p>	<p>097.52</p> <p>10 А - 250 В</p>
<p><b>2-полюсная перемычка</b> для Тип 48.P3/P5/P6/P8</p> <p>Номинальные значения</p>	<p>097.42</p> <p>10 А - 250 В</p>
<p><b>Держатель маркировки</b> для Тип 48.P3/P5/P6/P8 и 48.12/31/32/52/61/62</p>	<p>097.00</p>
<p><b>8-полюсный шинный соединитель</b> Версия для винтовых клемм</p> <p>Номинальные значения</p>	<p>095.18 (синий)   095.18.0 (черный)</p> <p>10 А - 250 В</p>
<p><b>Блок маркировок</b>, (для термопринтеров СЕМБРЕ), пластик, 48 шт, 6 x 12 мм</p>	<p>060.48</p>



097.58

В



097.52



097.42



097.00

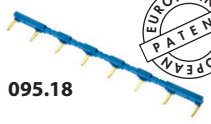

095.18

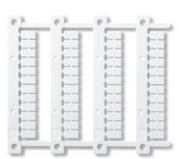

060.48

Коды на упаковке

Кодировка зажимов и упаковки розеток.

Пример:

4 8 . P 5 . 7 . 0 2 4 . 0 0 5 0 S P A

**A** Стандартная упаковка  
**B** Блистерная упаковка

**SP** Пластиковый удерживающий зажим