



Rádio RDS pod omietku 2280 ..

GIRA

Popis prístroja

Rádio RDS pod omietku Gira pozostáva z vložky rádia s nastavcom ovládania a vložky reproduktora s krytom. Na vložku rádia je možné voľiteľne pripojiť jeden alebo dva reproduktory. Rádio samostatne rozpozná pripojené reproduktory a automaticky prepína medzi stereo a mono prevádzkou. Rádio sa inštaluje do bežnej krabice prístroja pod omietku. Ovládanie rádia sa vykonáva pomocou kapacitných ovládacích tlačidiel. Nadstavec ovládania obsahuje displej, na ktorom sa okrem iného zobrazuje text stanice (RDS).

Prostredníctvom vstupu AUX je možné do rádia zapojiť externé zdroje hudby, napr. MP3 prehrávač.

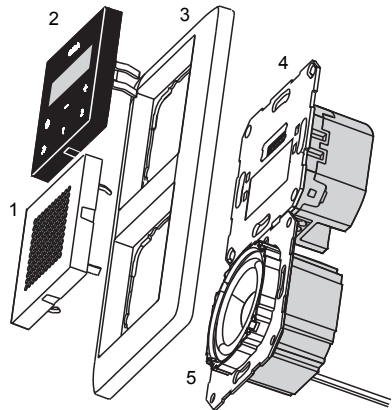

- 1 Kryt reproduktora
- 2 Nadstavec ovládania
- 3 Krycí rámček 2-dielny
- 4 Vložka rádia
- 5 Vložka reproduktora

Zobrazenie na displeji

V normálnej prevádzke sa na displeji zobrazuje názov stanice, frekvencia a čas. Zobrazenie času je pripojené na prijímaný RDS signál a nedá sa nastaviť manuálne.

Pri slabom signáli stanice môže zobrazenie názvu vysieláča a času vynechávať. Namiesto toho sa na displeji zobrazuje frekvencia stanice.



Upozornenia k RDS textu

V niektorých prípadoch sa môžu texty zobrazené na displeji odlišovať od textov vysielaných stanicou.

V prípade príjmu nepodporovaných znakov sa môžu zobraziť neočakávané texty. Toto nie je porucha funkcie.

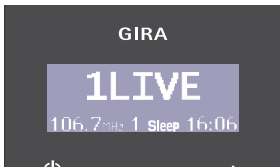

Ďalšie informácie na displeji:

- **1 / 2:** rádio je naladené na uloženú stanicu
- **Sleep:** rádio sa nachádza v režime spánku
- **> > >:** rádio vykonáva automatické vyhľadávanie stanice
- **AUX:** rádio prehráva signál audio zapojený cez vstup AUX
- **INIT:** rádio vykonáva inicializáciu
- **VOLUME:** sa zobrazuje počas zmeny hlasitosti

Ovládanie



Na ovládanie je nutný len ľahký dotyk symbolov.

Prehľad najdôležitejších funkcií:



Krátkym stlačením sa zapne/vypne rádio; dlhým stlačením sa rádio prepne do režimu spánku.



Krátkym stlačením sa spustí manuálne vyhľadávanie staníc; dlhým stlačením sa spustí automatické vyhľadávanie staníc.



Pri stlačení **-** sa hlasitosť rádia zníži; pri stlačení **+** sa hlasitosť rádia zvýši.



Krátkym stlačením sa vyvolá uložená stanica; dlhým stlačením sa stanica uloží.

Zapnutie rádia

Na zapnutie rádia pod omietku je možné stlačiť ľubovoľné tlačidlo. Nie je potrebné stlačiť presne .

Pri zapnutí sa vyvolá naposledy naladená stanica s naposledy nastavenou hlasitosťou.

Rádio zostane zapnuté, kým nie je vypnuté stlačením .



Automatické zapnutie

Rádio RDS pod omietku ponúka funkciu zapnutia jedným spínačom napr. spoločne so zapnutím osvetlenia miestnosti. Táto takzvaná funkcia vedľajšej stanice je však závislá od individuálneho inštaláčného prostredia vo Vašom byte. Spýtajte sa Vášho elektromechanika, či je u Vás možné realizovať funkciu vedľajšej stanice.

Nastavenie hlasitosti

Hlasitosť sa nastavuje tlačidlami **+** a **-**.

Pomocou **+** sa hlasitosť zvýši, pomocou **-** sa hlasitosť zníži.

Počas nastavovania sa na displeji zobrazí aktuálna hodnota hlasitosti:

na najtichšom stupni **VOLUME 1**,
na najhlasnejšom stupni **VOLUME30**.



Hlasitosť pri zapnutí

Pri zapnutí sa vyvolá naposledy naladená stanica s naposledy nastavenou hlasitosťou.

Vyhľadávanie staníc

Na spustenie automatického vyhľadávania staníc dlho stlačte tlačidlo vyhľadávania **>>**. Počas vyhľadávania je rádio prepnuté na tlmený zvuk a na displeji sa zobrazí **> > >**. Hneď ako je nájdená stanica, vyhľadávanie sa zastaví a je počuť stanicu.

Pre manuálne vyhľadávanie staníc: viackrát krátko stlačajte **>>**, kým nie je dosiahnutá želaná vysielacia frekvencia. Každým stlačením tlačidla sa frekvencia zvýši o 0,1 MHz.



Vyhľadávanie staníc

Smer vyhľadávania je vzostupný. Ak je dosiahnutá horná hranica frekvenčného pásma (107,9 MHz), prepne sa rádio na spodnú hranicu frekvenčného pásma (87,5 MHz) a pokračuje vo vyhľadávaní. Ak sa vyhľadávanie dostane opäť k východiskovej frekvencii, prepne sa rádio automaticky na vyšší stupeň citlivosti. Takto môžu byť prijímané aj slabšie stanice.

Uloženie staníc

Rádio RDS pod omietku disponuje dvoma pamäťovými pozíciami, do ktorých je možné uložiť po jednej stanici.

Na uloženie:

1. Vyhľadávaním stanice zvolte želanú stanicu.
2. Príslušné pamäťové tlačidlo (**1** alebo **2**) podržte stlačené asi 2 sekundy.

✓ Keď je stanica uložená, rádio sa prepne na tlmený zvuk a na displeji sa zobrazí číslo pamäte.



Prepisanie pamäte

Ak je už pamäťová pozícia obsadená nejakou stanicou, táto je pri uložení novej stanice prepísaná.

Vyvolanie stanice

Na vyvolanie uloženej stanice krátko stlačte pamäťové tlačidlo (**1** oder **2**). Nastaví sa uložená stanica a na displeji sa zobrazí príslušné číslo pamäte.

Režim spánku

V režime spánku sa rádio po 30 minútach automaticky vypne.

Na aktiváciu režimu spánku pri zapnutom rádiu podržte  stlačené asi 2 sekundy, kým sa na displeji neobjaví **Sleep**.

Na deaktiváciu režimu spánku krátko stlačte . Zobrazenie **Sleep** zhasne.

Používanie externých zdrojov audio



Inštaláčny pokyn

Pre pripojenie externého zdroja audio sa musí k rádiu pod omietku dodatočne inštalovať zásuvka Cinch.

Spýtajte sa Vášho elektromechanika, či je u Vás možné, túto funkciu realizovať.

Rádio RDS pod omietku môže prehrávať signály audio z externého zdroja (napr. MP3 prehrávač). Následne je funkcia znázornená na príklade MP3 prehrávača:

1. MP3 prehrávač pripojte vhodným adaptérovým káblom (napr. Cinch–Jack) do zásuvky Cinch.

2. Zapnite MP3 prehrávač a spustite prehrávanie.

✓ Rádio RDS pod omietku sa automaticky prepne na režim AUX:

- na displeji sa zobrazí **AUX**,
- hudba z MP3 prehrávača je prehrávaná cez reproduktory rádia.



Upozornenie

Ak sa rádio pod omietku neprepne automaticky do režimu AUX, musíte zvýšiť hlasitosť na pripojenom prístroji.

V určitých prípadoch sa môže stať, že je maximálna výstupná úroveň pripojeného prístroja príliš nízka na to, aby sa spustil režim AUX. V tomto prípade nie je možné prístroj používať s rádiom pod omietku.

3. Hlasitosť môže byť ako obyčajne nastavovaná pomocou **+** a **-**; tlačidlá **>>**, **1** a **2** nemajú v režime AUX žiadnu funkciu.

4. Na vypnutie resp. prepnutie do režimu rádia stačí MP3 prehrávač jednoducho vypnúť.

✓ Pri vypnutí MP3 prehrávača sa rádio po 10 prepne opäť do stavu, v ktorom sa nachádzalo pred zapnutím režimu AUX.



Upozornenie

Čakacia doba 10 sekúnd je potrebná, aby rádio v prípade tichých pasáží resp. dlhých prestávok medzi skladbami neželane neopustilo režim AUX.

GIRA

Montáž



Pozor

Zabudovanie a montáž elektrických prístrojov smie vykonávať iba autorizovaný elektromechanik.

Rádio RDS pod omietku musí byť namontované v interiéri na mieste chránenom pred kvapkajúcou a striekajúcou vodou.

Elektronické prístroje vytvárajú rušivé signály, ktoré môžu byť čiastočne prijímané rádiom. Preto sa môžu pri kombinácii s elektronickými prístrojmi v jednej inštaláčnej jednotke alebo v bezprostrednej blízkosti (napr. predradené prístroje) vyskytnúť poruchy príjmu. Preto pred inštaláciou takejto kombinácie priamo na mieste vykonajte skúšku funkčnosti. Poruchy môžu byť redukované zväčšením vzdialenosti medzi prístrojmi.

Vložky rádia pod omietku môžu byť inštalované ľubovoľne pod sebou resp. vedľa seba do krabíc pod omietku:

- Namontujte vložku reproduktora a pripojovacie vodiče vložky reproduktora vložte do prístrojovej krabice pod omietku pre vložku rádia.



Tesnenie nosného krúžku

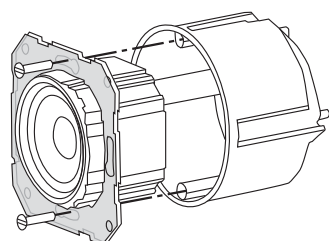

Nosný krúžok vložky reproduktora je potiahnutý fóliou, ktorá pôsobí ako akustická izolácia vložky od predného otvoru pre zvuk.

Toto tesnenie nosného krúžku sa **nesmie odstraňovať** a s výnimkou prederavenia pre upevňovacie skrutky sa **nesmie poškodzovať**, inak môže byť negatívne ovplyvnená reprodukcia nízkych tónov.

- Napájanie (230 V) pripojte na svorky L/N vložky rádia.
- Prípadne pripojte vstup vedľajšej stanice (1) (viď "Funkcia vedľajšej stanice").
- Pripojovacie vodiče reproduktora pripojte na vložku rádia (viď "Pripojka pre reproduktor").
- Vložku rádia namontujte do prístrojovej krabice pod omietku.
- Z vložky reproduktora odstráňte ochranný kryt.
- Priložte krycí rámček a nasadte kryt reproduktora ako aj nastavtec ovládania.



Prvé uvedenie do prevádzky

Pri prvom zapnutí sa automaticky spustí inicializácia:

- Na displeji sa zobrazí **INIT** a graf progresu.
- Rádio vydá dva tóny, aby sa zistil počet reproduktorov.
- Dve najsilnejšie stanice obsadia automaticky pamäťové miesta 1 a 2.

Pripojka pre reproduktor

Na rádio RDS pod omietku je možné pripojiť buď jeden alebo dva reproduktory:

Svorka	Pripojovacie vodiče
+	červená
-	čierna

Maximálna dĺžka vedenia medzi reproduktorom a vložkou rádia je 20 m.

Mono prevádzka

Ak je pripojený len jeden reproduktor, zvuk je prehrávaný v mono kvalite.

Pri pripojení jediného reproduktora musí byť použitý **ľavý kanál (L+/L-)**. Impedancia reproduktora nesmie byť nižšia ako 4 Ohm.

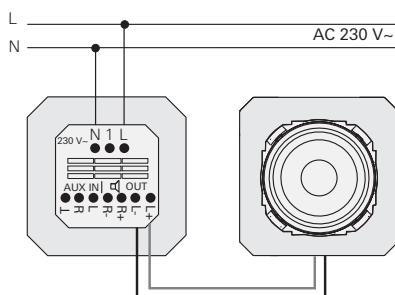

Stereo prevádzka

Ak sú na rádio pod omietku pripojené dva reproduktory, je príslušný rádiový signál prehrávaný v stereo kvalite.

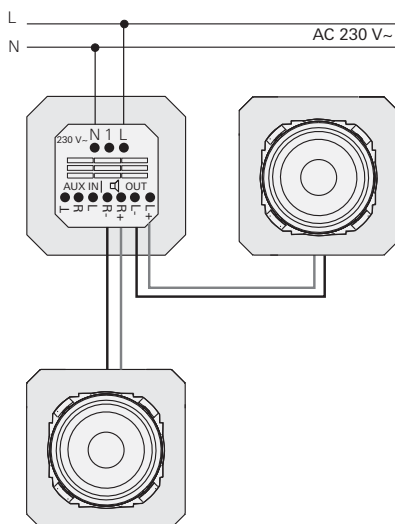

Dodatočné vybavenie druhým reproduktorom

Ak je na rádio pod omietkou dodatočne pripojený druhý reproduktor, musí byť inicializácia spustená manuálne (viď "Manuálna inicializácia").

Funkcia vedľajšej stanice

Rádio RDS pod omietku disponuje vstupom vedľajšej stanice. Pomocou vstupu vedľajšej stanice sa môže rádio napr. zapínať a vypínať jedným spínačom alebo automatickým spínačom spoločne s osvetlením miestnosti. Nato je spínaná fáza od spínača pripojená na vstup vedľajšej stanice (1) rádia.



Používajte rovnakú fázu

Pre vstup vedľajšej stanice (1) a napájanie vložky rádia (L) sa musí použiť rovnaká fáza L.

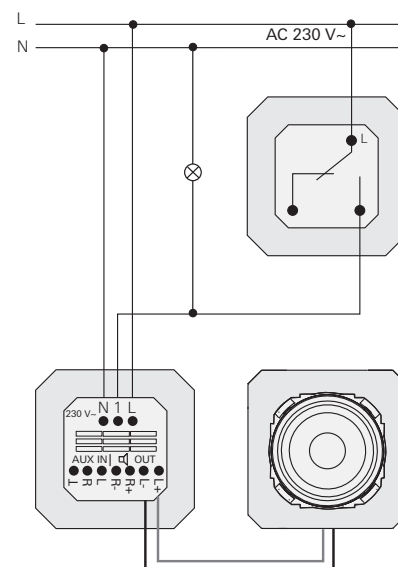

Ak v miestnosti nie je k dispozícii žiadna trvalá fáza, môže byť pripojenie rádia pod omietku vykonané alternatívne prostredníctvom spínanej fázy. V tomto prípade môže byť rádio pod omietku samozrejme prevádzkované len pri zapnutom osvetlení.

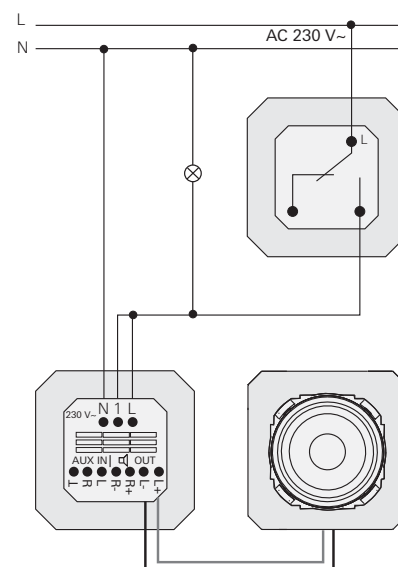

Pripojenie vstupu AUX

Rádio RDS pod omietku disponuje vstupom AUX, na ktorý je možné pripojiť externé zdroje hudby ako napr. MP3 prehrávač. Nato sa na svorky AUX IN rádia RDS pod omietku pripojí dodatočná zásuvka Cinch. Maximálna dĺžka vedenia medzi zásuvkou Cinch a vložkou rádia je 3 m.

Externý zdroj hudby sa potom k rádiu RDS pod omietku pripája pomocou adaptérového kábla (napr. Cinch-Jack) prostredníctvom zásuvky Cinch.

Pri zapnutí externého zdroja hudby sa rádio RDS pod omietku automaticky prepne do režimu AUX a prehráva signál externého zdroja.

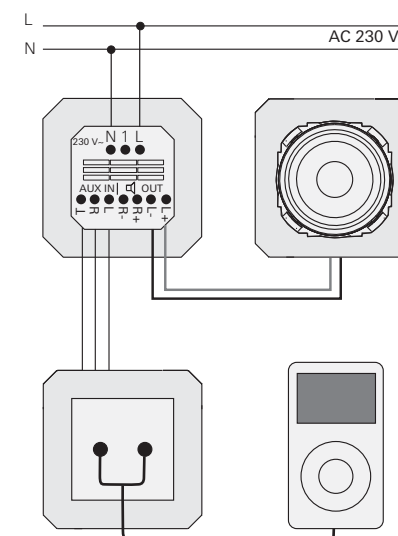

Manuálna inicializácia

Pri prvom uvedení do prevádzky rádio RDS pod omietku automaticky vykoná inicializáciu, pri ktorej sa okrem iného zisťuje počet pripojených reproduktorov a anténa sa prispôbuje lokálnym podmienkam.



Upozornenie pre zlepšenie príjmu

Pri predpoklade zlého príjmu, ak to umožňujú inštaláčne podmienky, môže predĺženie **ľavého** vedenia reproduktora (**L+/L-**) na 75 cm spôsobiť zlepšenie príjmu.

Ak je dodatočne pripojený druhý reproduktor alebo je rádio pod omietku inštalované na inom mieste, musí byť inicializácia spustená manuálne:

- Tlačidlá >> a 2 stlačte súčasne a podržte ich stlačené min. 5 sekúnd, kým sa rádio pod omietku neprepne na tlmený zvuk.
- ✓ Prebehne inicializácia:
- Na displeji sa zobrazí **INIT** a graf progresu.
 - Rádio vydá dva tóny, aby sa zistil počet reproduktorov.
 - Dve najsilnejšie stanice obsadia automaticky pamäťové miesta 1 a 2.

Technické údaje

Rádio RDS pod omietku

Prevádzkové napätie:	230 V AC
Rozsah teplôt:	-5 °C až +50 °C
Vlhkosť vzduchu:	25 až 90%
Frekvenčný rozsah:	87,50 MHz až 108,00 MHz
Druh ochrany:	IP 20
Pripojovacie svorky	
Pripojenie siete:	skrutkové svorky 2,5 mm ²
Reproduktor/AUX:	skrutkové svorky 1,5 mm ²
Povolená impedancia reproduktora:	4 Ohm až 16 Ohm
Vstupná impedancia	
Vstup AUX:	47 kOhm
Maximálne dĺžky vedenia	
Reproduktor:	20 m
Pripojka AUX:	3 m

Reproduktory

Impedancia:	8 Ohm
Menovitá zaťažiteľnosť:	4 W
Pripojovací vodič:	150 mm

Záruka

Poskytujeme záruku v rámci zákonných ustanovení.

Prostredníctvom odborného predajcu odošlite prístroj bez poštových poplatkov s popisom poruchy do nášho centrálného zákazníckeho servisu.

Gira
Giersiepen GmbH & Co. KG
Service Center
Dahlenstraße 12
42477 Radevormwald
Germany