

DYMO®



Uživatelský návod

LabelManager®

160

Copyright

© 2011 Sanford, L.P. Všetky práva vyhradené.

Žiadnu časť tohto dokumentu nemožno reprodukovat' ani vysielat' v akejkoľvek podobe alebo akýmkoľvek spôsobom ani prekladať do iných jazykov bez predchádzajúceho písomného súhlasu spoločnosti Sanford, L.P.

Ochranné známky

DYMO a LabelManager sú ochranné známky registrované v Spojených štátoch amerických a v iných krajinách. Všetky ďalšie ochranné známky sú vlastníctvom ich príslušných majiteľov.

Obsah

Informácie o vašom novom štítkovači	5
Registrácia štítkovača	5
Začínáme	5
Pripojenie napájania	5
Vloženie batérií	5
Pripojenie voliteľného napájacieho adaptéra	5
Vloženie a vybratie kazety s páskou	5
Prvé použitie štítkovača	6
Oboznámenie sa so štítkovačom	6
Napájanie	6
Displej LCD	6
Navigačné tlačidlá	6
Tlačidlo zrušenia	6
Tlačidlo Backspace/Nový štítok	6
Režim písania veľkých písmen (CAPS)	7
Tlačidlo Menu (Ponuka)	7
Používanie obrázkov ClipArt, symbolov a špeciálnych znakov	7
Pridávanie obrázkov ClipArt	7
Pridávanie symbolov	7
Vkladanie medzinárodných znakov	7
Formátovanie štítka	7
Zmena veľkosti písma	7
Zmena štýlu písma	7
Pridanie rámčeka a podčiarknutia	8
Tvorba štítkov vo vertikálnom režime	8
Vytváranie dvojriadkových štítkov	8
Údržba štítkovača	8
Obrázky ClipArt	9
Symbole	9
Riešenie problémov	10
Spätná väzba k dokumentácii	11
Informácie o ochrane životného prostredia	11

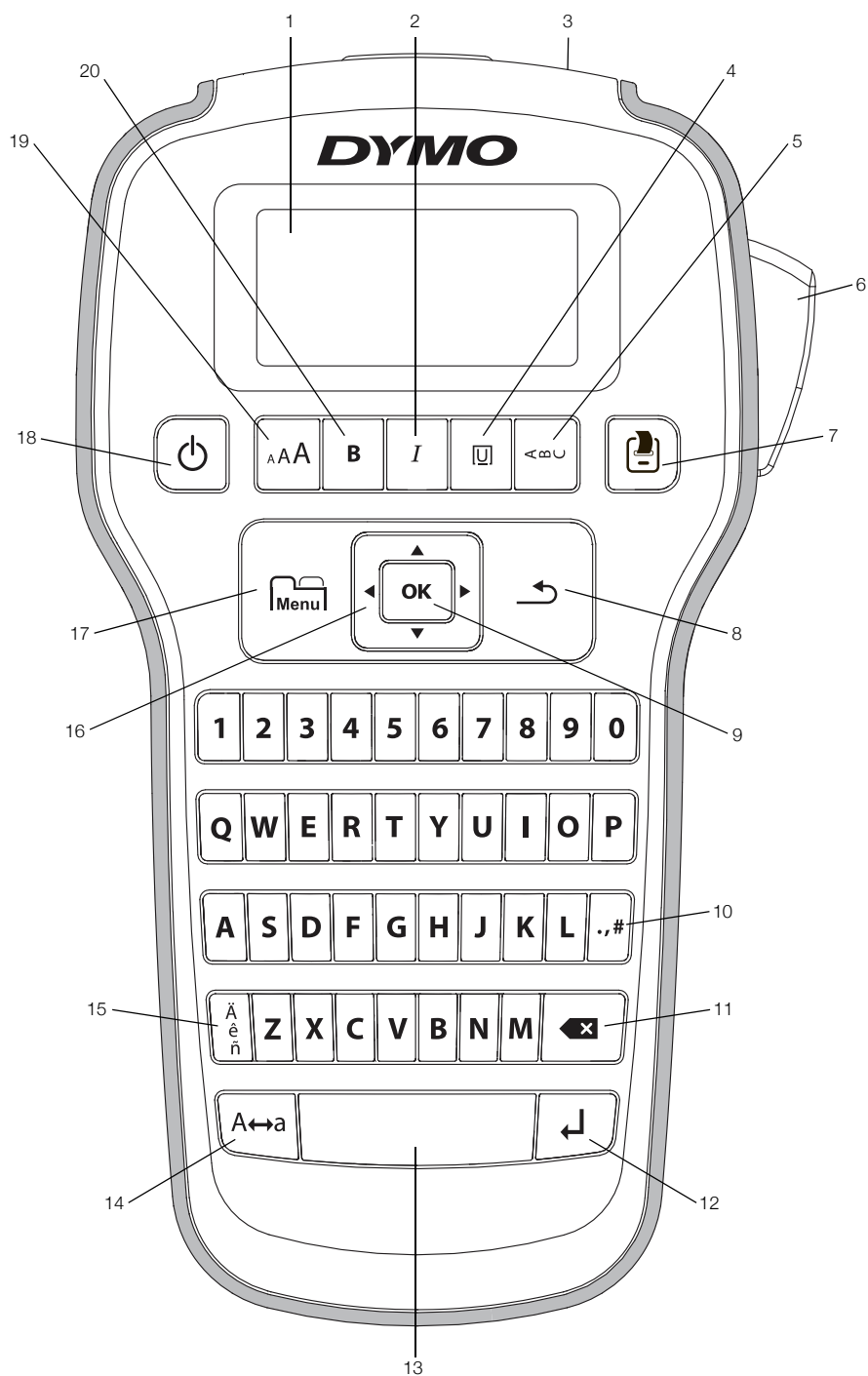

Obr. 1 Štítkovač DYMO LabelManager 160

- | | | |
|------------------------------------|----------------------------------|----------------------------------|
| 1 Displej LCD | 8 Tlačidlo zrušenia | 15 Znaký s diakritikou |
| 2 Kurzíva | 9 OK | 16 Navigácia |
| 3 Výstupný otvor pre štítok | 10 Symboly – interpunkcia | 17 Tlačidlo Menu (Ponuka) |
| 4 Podčiarknutie/rámčeky | 11 Tlačidlo posunu späť | 18 Zap./vyp. |
| 5 Vertikálny režim | 12 Tlačidlo návratu | 19 Veľkosť písma |
| 6 Tlačidlo rezačky | 13 Medzerník | 20 Tučné písmo |
| 7 Tlač | 14 Veľké písmená | |

Informácie o vašom novom štítkovači

Štítkovač DYMO LabelManager 160 umožňuje vytvárať široké spektrum vysokokvalitných samolepiacich štítkov. Pri tlači štítkov si môžete vybrať z veľkého množstva rozličných veľkostí a štýlov. Štítkovač používa kazety s páskou DYMO D1 v šírkach 6 mm (1/4"), 9 mm (3/8") alebo 12 mm (1/2"). Pásky sú k dispozícii v širokej škále farieb.

Informácie, ako získať štítky a príslušenstvo k štítkovaču, získate na adrese www.dymo.com.

Registrácia štítkovača

Svoj štítkovač si môžete zaregistrovať cez internet na stránke www.dymo.com/register.

Registráciou štítkovača získate nasledujúce výhody:

- Jeden rok záruky navyše
- Upozornenia na aktualizácie prostredníctvom e-mailu
- Špeciálne ponuky a informácie o nových produktoch

Počas registračného procesu budete potrebovať sériové číslo štítkovača, ktoré sa nachádza na vnútornej strane zadného krytu štítkovača.

Začíname

Postupujte podľa pokynov v tejto časti a vytlačte svoj prvý štítek.

Pripojenie napájania

Štítkovač sa napája pomocou alkalických batérií alebo voliteľného sieťového napájacieho adaptéra. Štítkovač sa po dvoch minútach nečinnosti automaticky vypne, čím šetrí energiu.

Vloženie batérií

Štítkovač sa napája pomocou šiestich alkalických batérií AAA.

Vloženie batérií

- 1 Stlačte západku na zadnej strane štítkovača a zložte kryt priestoru na batérie. Pozrite Obr. 2.

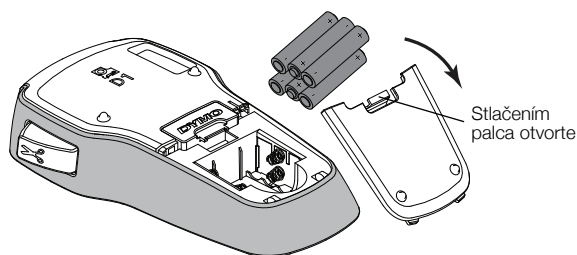

Obr. 2

- 2 Vložte batérie podľa značiek polarit (+ a -).
- 3 Vráťte späť kryt priestoru na batériu.

 Ak nebudete štítkovač používať dlhší čas, batérie vyberte.

Pripojenie voliteľného napájacieho adaptéra

Na napájanie štítkovača možno použiť napájací adaptér s parametrami 9 V a 2 A. Pripojením napájacieho adaptéra k štítkovaču odpojte napájanie z batérie.

Pripojenie voliteľného napájacieho adaptéra

- 1 Napájací adaptér zapojte do konektora napájania na vrchnej strane štítkovača.
- 2 Druhý koniec napájacieho adaptéra zapojte do elektrickej zásuvky.

Vloženie a vybratie kazety s páskou

Váš štítkovač používa kazety s páskou DYMO D1. Informácie o nákupe dodatočných kaziet získate na webovej adrese www.dymo.com.

Vloženie kazety s páskou

- 1 Zdvihnute kryt kazety a otvorte priestor na pásku so štítkami. Pozrite Obr. 3.

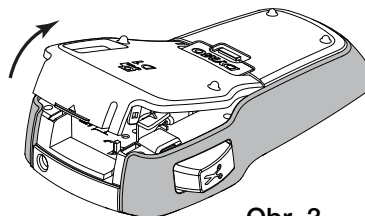

Obr. 3

- 2 Uistite sa, že podkladová páska a páska na tlačenie sú pevne natiahnuté cez ústie kazety a že páska so štítkami prechádza medzi vodiacimi kolíkmi. Pozrite Obr. 4.

V prípade potreby otočte cievkou na navíjanie pásky na tlačenie v smere hodinových ručičiek a napnite pásku.

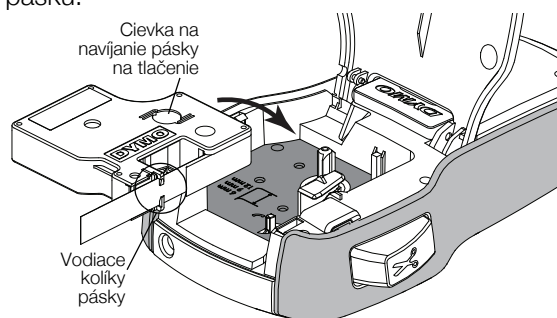

Obr. 4

- 3 Vložte kazetu a pevne ju zatlačte, kým nezapadne na miesto. Pozrite Obr. 5.

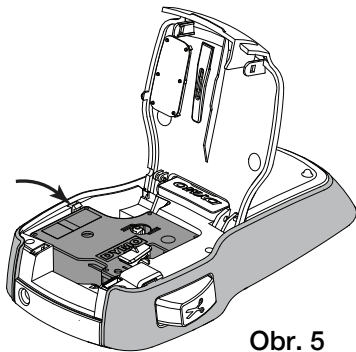

Obr. 5

- 4 Zatvorte kryt kazety.

 Po každej výmene kazety sa zobrazí výzva na voľbu šírky pásky so štítkami.

Vybratie kazety s páskou

- 1 Zdvihnute kryt kazety s páskou na zadnej strane štítkovača.
- 2 Vyberte kazetu.
- 3 Podľa postupu uvedeného vyššie vložte novú kazetu.
- 4 Po zobrazení výzvy vyberte novú šírku štítka.

Prvé použitie štítkovača

Keď štítkovač zapnete prvýkrát, zobrazí sa výzva na výber nastavení jazyka, šírky štítkov a merných jednotiek. Tieto nastavenia sa v štítkovači uchovávajú, pokiaľ ich nezmeníte.

Nastavenia môžete zmeniť pomocou tlačidla .

Nastavenie štítkovača

- 1 Stlačte tlačidlo  a zapnite štítkovač.
- 2 Vyberte príslušný jazyk a stlačte tlačidlo **OK**.
- 3 Zvoľte položku **Inches** (Palce) alebo **mm** stlačte tlačidlo **OK**.
- 4 Vyberte šírku kazety s páskou, ktorá je momentálne vložená v štítkovači a stlačte tlačidlo **OK**.

Ste pripravení na tlač svojho prvého štítka.

Tlač štítka

- 1 Zadaťte text na vytvorenie jednoduchého štítka.
- 2 Stlačte tlačidlo .
- 3 Stlačte tlačidlo rezačky a odrežte štítok.
- 4 Zo štítka odstránením podkladu odkryte lepiacu časť a štítok nalepte. Pozrite Obr. 6.

Narezaný papierový podklad



Obr. 6

Hotovo! Vytlačili ste svoj prvý štítok. Čítajte ďalej a dozviete sa viac o ďalších dostupných možnostiach vytvárania štítkov.

Oboznámenie sa so štítkovačom

Zistíte, kde sa na štítkovači nachádzajú funkčné tlačidlá. Pozrite si Obr. 1 na strane 4. Nasledujúce kapitoly podrobne opisujú jednotlivé funkcie.

Napájanie

Pomocou tlačidla  zapnete alebo vypnete štítkovač. Po dvoch minútach nečinnosti sa štítkovač automaticky vypne.

Keď sa štítkovač vypne, aktuálny text štítka a príslušné formátovanie sa uložia do pamäte a zobrazia sa pri opätovnom zapnutí štítkovača.

Ak vyberiete batérie a odpojíte voliteľný napájací adaptér, aktuálny text štítka a príslušné formátovanie sa stratia.

Displej LCD

Vďaka exkluzívnemu grafickému displeju DYMO je väčšina nastavení formátovania, ktoré pridáte, okamžite viditeľná.

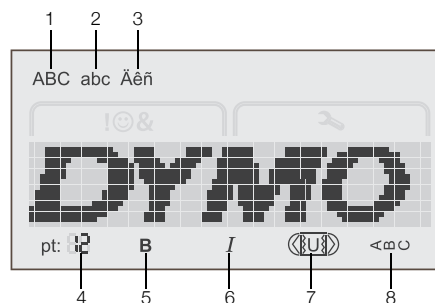

- | | |
|----------------------|-------------------------|
| 1 Veľké písmená | 5 Tučné písmo |
| 2 Malé písmená | 6 Kurzíva |
| 3 Znak s diakritikou | 7 Podčiarknutie/rámčeky |
| 4 Veľkosť písma | 8 Vertikálny režim |

Indikátory jednotlivých funkcií pozdĺž vrchnej a spodnej strany displeja LCD sa po výbere určitej funkcie alebo nastavenia zobrazia čiernou.

Navigačné tlačidlá

Štítok môžete skontrolovať a upraviť stlačením navigačných tlačidiel doľava a doprava. Pomocou týchto tlačidiel sa môžete posúvať na jednotlivé položky v ponuke a potom stlačením tlačidla **OK** vybrať konkrétnu položku.

Tlačidlo zrušenia

Tlačidlo  umožňuje opustiť ponuku bez toho, aby ste uskutočnili výber, alebo zrušiť určitú akciu, napríklad tlačenie.

Tlačidlo Backspace/Nový štítok

Tlačidlom  odstránite znak, ktorý sa nachádza naľavo od kurzora.

Stlačením a podržaním tlačidla  rýchlo odstránite znaky naľavo od kurzora.

Režim písania veľkých písmen (CAPS)

Tlačidlo **A↔a** umožňuje prepínať medzi režimom písania veľkých a malých písmen. Keď je zapnutý režim CAPS, text, ktorý zadáte, sa bude zobrazovať veľkým písmom. Keď je režim CAPS vypnutý, text, ktorý zadáte, sa bude zobrazovať malým písmom. V predvolenom nastavení je zapnutý režim CAPS.

Tlačidlo Menu (Ponuka)

Tlačidlo  zobrazuje karty Symbols/Clip Art (Symboly/obrázky ClipArt) a Settings (Nastavenia).

Stlačením tlačidla  prepínate medzi kartami Symbols/Clip Art (Symboly/obrázky ClipArt) a Settings (Nastavenia).

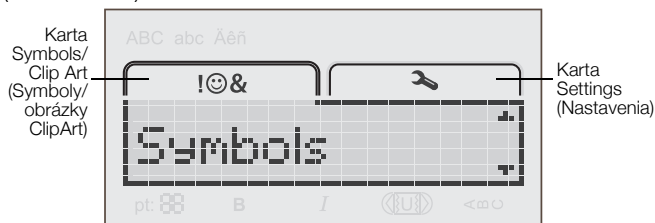

Ponuku so symbolmi a obrázkami ClipArt môžete použiť na vkladanie symbolov a obrázkov ClipArt na štítky.

Ponuku s nastaveniami môžete použiť na zmenu nastavení jazyka, šírky pásky a merných jednotiek.

Používanie obrázkov ClipArt, symbolov a špeciálnych znakov

Na štítky môžete pridávať obrázky ClipArt, symboly, interpunkčné znamienka a iné špeciálne znaky.

Pridávanie obrázkov ClipArt

Obrázky ClipArt, ktoré štítkovač obsahuje, sa nachádzajú na str. 9.

Vloženie obrázka ClipArt

- 1 Stlačte tlačidlo .
- 2 Stláčaním tlačidiel **▲** a **▼** vyberte položku **Clip Art** (Obrázky ClipArt).
- 3 Stlačte tlačidlo **OK**.
- 4 Na výber požadovaného obrázka použite navigačné tlačidlá.
- 5 Stlačením tlačidla **OK** pridáte obrázok na štítok.

Pridávanie symbolov

Množinu rozšírených symbolov, ktoré štítkovač podporuje, nájdete na str. 9.

Vloženie symbolu

- 1 Stlačte tlačidlo .
- 2 Stláčaním tlačidiel **▲** a **▼** vyberte položku **Symbols** (Symboly).
- 3 Stlačte tlačidlo **OK**.
- 4 Na výber požadovaného symbolu použite navigačné tlačidlá.
- 5 Stlačením tlačidla **OK** pridáte symbol na štítok.

 Rýchly prístup k symbolom interpunkcie získate stlačením tlačidla **.,#**.

Vkladanie medzinárodných znakov

Štítkovač podporuje rozšírenú sústavu znakov latinky s diakritickými znamienkami.

Stlačením tlačidla  a určitého písmena zobrazíte všetky dostupné varianty príslušného písmena.

Ak napríklad stlačíte tlačidlo  a potom písmeno **a**, postupne sa zobrazia znaky **à á â ã ä** a všetky ďalšie dostupné alternatívy.

Pridávanie znakov s diakritikou

- 1 Stlačte tlačidlo  a potom stlačte príslušné písmeno abecedy.

Zobrazia sa varianty tohto písmena s diakritickými znamienkami.

- 2 Stláčaním navigačných tlačidiel vyberte požadovaný variant a stlačte tlačidlo **OK**.

 Varianty písmen s diakritikou sú tiež dostupné po stlačení a krátkom podržaní tlačidla s príslušným písmenom.

Formátovanie štítka

Na zlepšenie vzhľadu štítkov máte na výber z niekoľkých možností formátovania.

Zmena veľkosti písma

K dispozícii máte šesť veľkostí písma.

Dostupné veľkosti písma závisia od zvolenej šírky pásky so štítkami. Veľkosť písma sa použije na všetky znaky na štítku.

Šírka štítka	Dostupná veľkosť písma
6 mm (1/4")	8, 10, 12
9 mm (3/8")	8, 10, 12, 16, 20
12 mm (1/2")	8, 10, 12, 16, 20, 24

Zmena veľkosti písma

- Stláčajte tlačidlo **A A A**, kým sa nezobrazí požadovaná veľkosť písma.

Zmena štýlu písma

K dispozícii sú dva štýly písma: tučné a kurzíva. Tieto štýly možno navzájom kombinovať.

 Štýly písma sa použijú na všetky symboly a alfanumerické znaky. Nepoužijú sa však na obrázky ClipArt.

Zmena štýlu písma

- Stlačením tlačidla **B** zapnete alebo vypnete režim písania tučným písmom.
- Stlačením tlačidla **I** zapnete alebo vypnete režim písania kurzívou.

Zmena štýlu sa okamžite zobrazí na displeji.

Pridanie rámčeka a podčiarknutia

Text na štítku môžete zvýrazniť orámovaním alebo podčiarknutím.

K dispozícii máte päť štýlov:

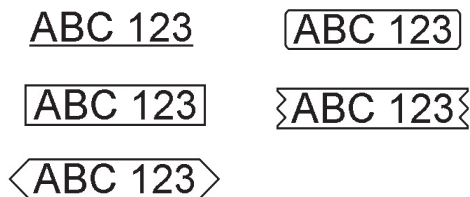

Pridanie rámčeka alebo podčiarknutia

- Stlačajte tlačidlo , kým sa nezobrazí požadovaný štýl rámčeka alebo podčiarknutia.

Text na štítku môžete orámovať alebo podčiarknuť, nie však oboje.



Po pridaní podčiarknutia na štítok s dvomi riadkami sa podčiarknu oba riadky. Po pridaní rámčeka na štítok s dvomi riadkami sa oba riadky orámujú jedným rámčekom.

Tvorba štítkov vo vertikálnom režime

Štítky môžete tlačiť s vertikálne orientovaným textom.

Pri tlači dvojriadkových vertikálnych štítkov nasleduje druhý riadok textu po prvom riadku.

Vytvorenie štítka vo vertikálnom režime



- 1 Stlačte tlačidlo .
- 2 Zadajte text.
- 3 Stlačením tlačidla  vytlačte štítok.

 Pri tlači vertikálnych štítkov nemožno použiť podčiarknutie.

Vytváranie dvojriadkových štítkov

Na štítok možno vytlačiť maximálne dva riadky textu. Na štítok so šírkou 6 mm (1/4") sa dá vytlačiť len jeden riadok textu.

Vytvorenie dvojriadkového štítka

- 1 Zadajte text prvého riadka a stlačte tlačidlo . Zobrazí sa symbol . Tento symbol sa nevytlačí.
- 2 Zadajte text druhého riadka.
- 3 Stlačením tlačidla  vytlačte štítok.

Údržba štítkovača

Štítkovač je navrhnutý tak, aby vám pri minimálnej údržbe poskytoval dlhodobú a bezproblémovú prevádzku.

Správnou funkčnosť štítkovača zabezpečíte pravidelným čistením. Čepel rezačky očistite pri každej výmene kazety s páskou.

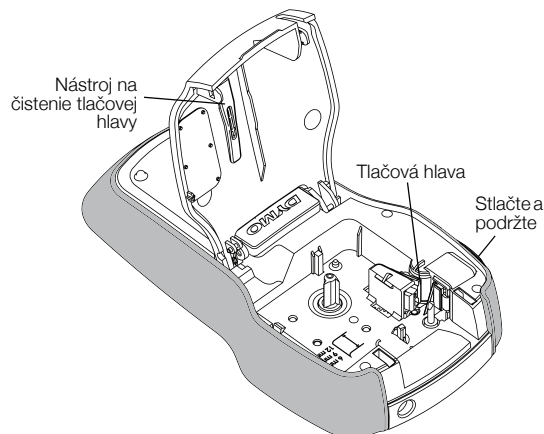

Obr. 7

Čistenie čepele rezačky

- 1 Vyberte kazetu s páskou.
- 2 Stlačením a podržaním tlačidla rezačky vysuniete čepel rezačky. Pozrite Obr. 7.
- 3 Pomocou bavlneného tampónu a alkoholu očistite obe strany čepele.

 Čepel je mimoriadne ostrá. Pri jej čistení buďte opatrní.

Čistenie tlačovej hlavy

- 1 Vyberte kazetu s páskou.
- 2 Z vnútornej strany krytu priestoru na kazetu vyberte nástroj na čistenie tlačovej hlavy. Pozrite Obr. 7.
- 3 Tlačovú hlavu opatrne utrite mäkkou časťou nástroja.



Obrázky ClipArt

Symboly

'	"	,	.	;
!	?	i	¿	—
'	:	/	\	
§	•	¶	°	∞
€	\$	¢	£	¥
@	&	#	%	‰
+	-	*	÷	√
^	~	≈	=	≠
±	<	>	≤	≥
[]	½	¼	¾
()	{	}	⅓
0	1	2	3	4
5	6	7	8	9
°	1	2	3	4
5	6	7	8	9
α	β	γ	δ	ε
ζ	η	θ	ι	κ
λ	μ	ν	ξ	ο
π	ρ	σ	τ	υ
φ	χ	ψ	ω	
A	B	Γ	Δ	E
Z	H	Θ	I	K
Λ	M	N	Ξ	O
Π	P	Σ	T	Υ
Φ	X	Ψ	Ω	

Riešenie problémov

Nižšie uvádzame možné riešenia problémov, ktoré sa môžu vyskytnúť počas používania štítkovača.

Problém/chybové hlásenie	Riešenie
Displej nesvieti	<ul style="list-style-type: none">■ Presvedčte sa, že je štítkovač zapnutý.■ Vymeňte batérie alebo pripojte voliteľný napájací adaptér.
Nízka kvalita tlače	<ul style="list-style-type: none">■ Vymeňte batérie alebo pripojte voliteľný napájací adaptér.■ Presvedčte sa, že je správne nainštalovaná kazeta s páskou.■ Vyčistite tlačovú hlavu. Pozrite časť Údržba štítkovača.■ Vymeňte kazetu s páskou.
Nedostatočná funkčnosť rezačky	Očistite čepeľ rezačky. Pozrite časť Údržba štítkovača .
Tlačí sa...	Nie je potrebné vykonať žiadnu činnosť. Hlásenie sa po ukončení tlače prestane zobrazovať.
Príliš veľký počet znakov! Došlo k prekročeniu maximálneho počtu znakov vo vyrovnávacej pamäti.	Nemožno pridávať ďalšie znaky.
Príliš veľký počet riadkov! Došlo k prekročeniu maximálneho počtu riadkov textu.	<ul style="list-style-type: none">■ Vymažte riadok, aby sa text zmestil vzhľadom na zvolenú šírku pásky so štítkami.■ Vložte kazetu so širšou páskou. Na štítok so šírkou 6 mm (1/4") možno vytlačiť len jeden riadok textu. Na štítky so šírkou 9 mm (3/8") a 12 mm (1/2") možno vytlačiť najviac dva riadky textu.
  Slabá batéria	Vymeňte batérie alebo pripojte voliteľný napájací adaptér.
Vložte kazetu! Nie je vložená kazeta s páskou.	Vložte kazetu s páskou. Pozrite časť Vloženie a vybratie kazety s páskou .
Zaseknutý štítok! Motor nefunguje v dôsledku zaseknutého štítka.	<ul style="list-style-type: none">■ Vyberte zaseknutý štítok, vymeňte kazetu s páskou.■ Očistite čepeľ rezačky. Pozrite Údržba štítkovača.
Ako odstránim podkladovú časť zo štítka?	Štítky DYMO majú ľahko oddeliteľný narezaný podklad. <ol style="list-style-type: none">1 Vyhľadajte narezanie na zadnej strane štítka.2 Jemne uchopte štítok po dĺžke a zohýnajte ho smerom k potlačenej strane štítka. Podkladová strana štítka sa rozdelí.3 Opatrne oddelíte podklad od štítka.  <p>Narezaný papierový podklad</p>

Ak potrebujete ďalšiu pomoc, navštívte webové stránky spoločnosti DYMO na adrese www.dymo.com.

Spätná väzba k dokumentácii

Pre naše produkty sa neustále snažíme vytvárať čo najkvalitnejšiu dokumentáciu. Privítame vašu spätnú väzbu. Pošlite nám svoje pripomienky alebo návrhy na zlepšenie našich príručiek. Pri poskytovaní spätnej väzby uveďte nasledujúce informácie:

- názov produktu, číslo modelu a číslo strany v príručke,
- krátky opis pokynov, ktoré sú nejasné alebo nepresné, oblasti, ktoré by bolo vhodné detailnejšie opísať, atď.

Privítame tiež návrhy na zaradenie ďalších tém, ktoré by sa mali nachádzať v dokumentácii.

Spätnú väzbu môžete poslať e-mailom na adresu: **documentation@dymo.com**.

Táto adresa sa používa len na poskytovanie spätnej väzby v súvislosti s dokumentáciou. Ak máte otázku technického charakteru, obráťte sa na oddelenie služieb zákazníkom.

Informácie o ochrane životného prostredia

Na výrobu zariadenia, ktoré ste si zakúpili, bola potrebná ťažba nerastných surovín. Môžu sa v ňom nachádzať chemické látky, ktoré sú nebezpečné pre životné prostredie a ľudské zdravie.

Ak chcete predísť úniku týchto látok do životného prostredia a znížiť mieru plytvania nerastnými surovinami, používajte príslušné systémy zberu odpadu. Pomocou týchto systémov dochádza k opätovnému použitiu alebo recyklácii väčšiny materiálov z vášho zariadenia po uplynutí doby jeho životnosti spôsobom, ktorý je šetrný k životnému prostrediu.

Symbol prekríženej smetnej nádoby na vašom zariadení je výzvou na použitie takýchto systémov.



Ak potrebujete viac informácií o zbere, opätovnom používaní a recyklácii tohto produktu, obráťte sa na miestny alebo regionálny úrad životného prostredia.

Ak potrebujete bližšie informácie o otázkach týkajúcich sa vplyvu našich produktov na životné prostredie, môžete sa obrátiť aj na spoločnosť DYMO.

Tento výrobok má označenie CE v súlade so smernicou EMC a smernicou o nízkom napätí a je skonštruovaný tak, aby spĺňal nasledujúce medzinárodné normy:
Kompatibilita s obmedzeniami triedy B amerického úradu FCC
Bezpečnosť – UL, CUL, TUV, CE, T-Mark, SAA, BABT, C-Tick
Kompatibilita so štandardami EMC a EMI
EN 55022, EN 61000 (+ dodatky)
RoHS 2002/95/ES