

# brother

**TZe**  
TAPE**HS**  
TUBE

# STRUČNÝ NÁVOD NA OBSLUHU

*P-touch*

## E550W

Túto príručku používateľa si prečítajte skôr, ako začnete používať P-touch.  
Túto príručku používateľa uschovajte na vhodnom mieste pre referenciu v budúcnosti.  
Navštívte nás na webovej lokalite <http://solutions.brother.com/>, na ktorej získate podporu  
a odpovede na najčastejšie kladené otázky.

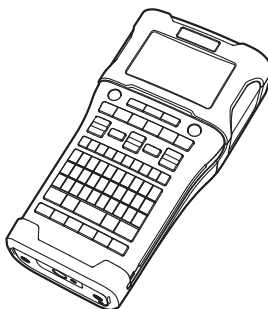

[www.brother.com](http://www.brother.com)

# ÚVOD

Ďakujeme vám za zakúpenie zariadenia P-touch E550W.

P-touch E550W je intuitívne zariadenie na štítkovanie plné funkcií a s jednoduchou obsluhou, ktoré umožňuje tvorbu vysokokvalitných a profesionálnych štítkov.

Táto príručka obsahuje rôzne upozornenia a základné postupy na používanie zariadenia P-touch. Pred použitím tlačiarne si túto príručku pozorne prečítajte a uschovajte ju na dostupnom mieste pre budúce použitie.

## Dostupné príručky

Pre toto zariadenie P-touch sú k dispozícii nasledovné príručky. Najnovšie príručky si môžete prevziať zo strediska Brother Solutions Center na adrese <http://solutions.brother.com/>

### Stručný návod na obsluhu (táto príručka)

Táto príručka poskytuje informácie, ktoré by ste si mali prečítať pred použitím zariadenia P-touch, ako napríklad inštalácia zariadenia.

### Príručka používateľa (príručka PDF na priloženom disku CD-ROM)

Táto príručka poskytuje základné informácie o používaní zariadenia P-touch spolu s podrobnými tipmi na riešenie problémov.

### Príručka sieťových aplikácií pre model E550W

Táto príručka poskytuje informácie o sieťových nastaveniach. Túto príručku si môžete prevziať zo strediska Brother Solutions Center na adrese <http://solutions.brother.com/>

## Dostupné aplikácie na používanie s počítačom

### P-touch Editor

### P-touch Transfer Manager

### P-touch Update Software

Pre podrobnosti si pozrite „Používanie softvéru P-touch“ na strane 41.

## Dostupné aplikácie na používanie s mobilnými zariadeniami

Spoločnosť Brother ponúka rôzne aplikácie, ktoré je možné používať so zariadením P-touch vrátane aplikácií umožňujúcim tlač priamo zo zariadení Apple iPhone, iPad a iPod touch alebo smartfónov Android™, ako aj aplikácie, ktoré umožňujú bezdrôtový prenos dát ako sú šablóny, symboly a databázy, ktoré boli vytvorené na počítači, do zariadenia P-touch. Aplikácie Brother je možné bezplatne prevziať z obchodov App Store alebo Google Play.

## Vývojárske softvérové súbory

Je dostupná vývojárska softvérová súprava (SDK). Navštívte stredisko Brother Developer Center (<http://www.brother.com/product/dev/index.htm>).

## UPOZORNENIE

V PRÍPADE VÝMENY BATÉRIE ZA NESPRÁVNY TYP HROZÍ RIZIKO VÝBUCHU.  
SPOTREBOVANÉ BATÉRIE ZLIKVIDUJTE PODĽA POKYNOV.

### Prehlásenie o medzinárodnej zhode s ENERGY STAR®

Účelom prehlásenia o medzinárodnej zhode s ENERGY STAR® je podpora vývoja a popularizácie energeticky efektívnych kancelárskych zariadení. Ako partner programu ENERGY STAR® spoločnosť Brother Industries, Ltd. rozhodla, že toto zariadenie je v súlade s požiadavkami programu ENERGY STAR®, ktoré sa týkajú energetickej účinnosti.



### Prehlásenie o zhode (len Európa)

My, spoločnosť                    Brother Industries, Ltd.  
15-1, Naeshiro-cho, Mizuho-ku,  
Nagoya 467-8561 Japan

prehlasujeme, že tento produkt a sieťový adaptér sú v súlade so základnými požiadavkami všetkých príslušných smerníc a nariadení platných v rámci Európskeho spoločenstva. Prehlásenie o zhode je možné prevziať z webovej lokality Brother Solutions Center. Navštívte lokalitu <http://solutions.brother.com/> a následne:

- zvolte „Europe“
  - zvolte svoju krajinu
  - zvolte si svoj model
  - zvolte „Manuals“ a svoj jazyk a potom kliknite na položku „Search“
  - zvolte „Declaration of Conformity“ (Prehlásenie o zhode)
  - kliknite na položku „Download“
- Prehlásenie sa prevezme vo forme súboru PDF.

### Prehlásenie o zhode pre Smernicu RTTE (Rádiové a telekomunikačné zariadenia) 1999/5/EC (len EÚ)

(Vzťahuje sa na modely s telekomunikačnými funkciami alebo vysielacími rozhraniami)

My, spoločnosť                    Brother Industries, Ltd.  
15-1, Naeshiro-cho, Mizuho-ku,  
Nagoya 467-8561 Japan

prehlasujeme, že tieto produkty sú v súlade s ustanoveniami Smernice RTTE 1999/5/ES. Kópiu Prehlásenia o zhode je možné prevziať podľa pokynov v sekcii **Declaration of Conformity (Europe only)**.

## **Poznámky k zostaveniu a vydaniu**

Táto príručka bola zostavená a vydaná pod dohľadom spoločnosti Brother Industries, Ltd., pričom zahŕňa najnovšie popisy a špecifikácie produktov.

Obsah tejto príručky, ako aj špecifikácie tohto produktu sa môžu zmeniť bez akéhokoľvek predchádzajúceho upozornenia.

V prípade vydania nových verzií operačného systému pre zariadenie E550W sa môže stať, že táto príručka nebude zohľadňovať aktualizované funkcie. Môže sa teda stať, že nový operačný systém a obsah tejto príručky sa nebudú zhodovať.

Všetky obchodné názvy a názvy produktov, ktorých súčasťou sú názvy spoločností, uvádzané na produktoch značky Brother, súvisiacich dokumentoch a na akýchkoľvek iných materiáloch, sú ochranné známky alebo registrované ochranné známky týchto príslušných spoločností.

## **Obchodné známky a autorské práva**

Brother je obchodná známka spoločnosti Brother Industries, Ltd.

P-TOUCH je obchodná známka alebo registrovaná obchodná známka spoločnosti Brother Industries, Ltd.

© 2014 Brother Industries, Ltd. Všetky práva vyhradené.

Microsoft, Windows Vista, Windows Server a Windows sú obchodné známky alebo zaregistrované obchodné známky spoločnosti Microsoft Corp. v USA alebo v iných krajinách.

Apple, Macintosh, Mac OS, iPhone, iPad a iPod sú obchodné známky spoločnosti Apple Inc., zaregistrované v Spojených štátoch amerických a iných krajinách.

Názvy iných produktov alebo softvéru v tomto dokumente sú obchodné známky alebo registrované obchodné známky príslušných spoločností, ktoré ich vyvinuli.

Wi-Fi a Wi-Fi Alliance sú registrované ochranné známky združenia Wi-Fi Alliance.

Každá spoločnosť, ktorej názov softvéru sa spomína v tejto príručke, má softvérovú licenčnú zmluvu, ktorá sa týka patentovaných programov.

Všetky obchodné názvy a názvy produktov, ktorých súčasťou sú názvy spoločností, uvádzané na produktoch značky Brother, súvisiacich dokumentoch a na akýchkoľvek iných materiáloch, sú ochranné známky alebo registrované ochranné známky týchto príslušných spoločností.

## **Poznámky k licencií typu Open Source**

Tento produkt obsahuje softvér typu Open Source. Ak si chcete pozrieť poznámky ohľadne licencií, prejdite na výber príručiek na prevzatíe na domovskej stránke vášho modelu na webovej lokalite strediska Brother Solutions Center, ktoré nájdete na adrese <http://solutions.brother.com/>



## Obsah

<b>ZAČÍNAME PRACOVAŤ .....</b>	<b>18</b>
Odbalenie zariadenia P-touch .....	18
Všeobecný popis .....	19
Displej LCD .....	20
Názvy tlačidiel a funkcií .....	22
Napájanie .....	24
Sieťový adaptér .....	24
Nabíjateľná batéria Li-ion .....	24
Alkalická/nabíjateľná batéria Ni-MH .....	27
Vkladanie kazety s páskou .....	28
Zapnutie a vypnutie napájania .....	29
Čas automatického vypnutia napájania .....	29
Podávanie pásky .....	30
Posun a odstrih .....	30
Len posun .....	31
Displej LCD .....	31
Kontrast displeja LCD .....	31
Podsvietenie .....	31
Nastavenie jazyka a jednotiek .....	32
Jazyk .....	32
Jednotka .....	32
<b>ÚPRAVA ŠTÍTKU .....</b>	<b>33</b>
Výber typu použitia štítkovania .....	33
VŠEOBECNÉ .....	33
PANELOVÝ ŠTÍTK .....	33
OBAL KÁBLA .....	33
ZNAČKA KÁBLA .....	34
ZÁSUVNÝ PANEL .....	34
SVORKOVNICA .....	35
Teplom sťahovacia trubička .....	35
Vytvorenie štítku s čiarovým kódom .....	36
Nastavenie parametrov čiarového kódu a zadávanie údajov čiarového kódu .....	36
Úprava a vymazanie čiarového kódu .....	37
Vytvorenie štítku s číslom v sérii .....	37
Séria .....	37
Pokročilá séria .....	38
<b>POUŽÍVANIE SOFTVÉRU P-TOUCH .....</b>	<b>41</b>
Používanie softvéru P-touch .....	41
Funkcie .....	41
Systémové požiadavky .....	41
Inštalácia programu a ovládača tlačiarne .....	42
Odinštalovanie ovládača tlačiarne .....	44
Odinštalovanie softvéru .....	45









## Bezpečnostné opatrenia

Niektoré dôležité upozornenia sa uvádzajú v podobe rôznych symbolov za účelom predchádzania zraneniam alebo škodám.

Symbody a ich významy sú nasledovné:

 <b>NEBEZPEČENSTVO</b>	Označuje bezprostredne nebezpečnú situáciu a v prípade, že produkt sa nepoužíva v súlade s varovaniami a pokynmi, bude mať za následok smrť alebo vážne zranenia.
 <b>VAROVANIE</b>	Označuje potenciálne nebezpečnú situáciu, ktorá v prípade, že jej nezabráňte, môže mať za následok smrť alebo vážne zranenia.
 <b>UPOZORNENIE</b>	Označuje potenciálne nebezpečnú situáciu, ktorá v prípade, že jej nezabráňte, môže mať za následok ľahké alebo stredne ťažké zranenia.

V tejto príručke sú použité nasledovné symboly:

	Označuje zakázanú činnosť.		Označuje, že je zakázané rozoberanie produktu.
	Označuje, že je zakázané vystavovať výrobok tekutinám.		Označuje, že danej časti produktu sa nesmiete dotýkať.
	Označuje činnosti, ktoré je nutné vykonávať.		Označuje, že máte odpojiť zariadenie.
	Označuje, že za istých okolností hrozí nebezpečenstvo požiaru.		Označuje nebezpečenstvo zásahu elektrickým prúdom.

## ⚠ NEBEZPEČENSTVO

### Nabíjateľná batéria Li-ion

Dôsledne dodržiavajte tieto bezpečnostné opatrenia týkajúce sa nabíjateľnej batérie Li-ion (ďalšej nazývanej „nabíjateľná batéria“). V prípade ich nedodržiavania môže prehriatie, výtok alebo prasknutie povrchu batérie spôsobiť elektrický skrat, výbuch, dym, požiar, zásah elektrickým prúdom, zranenie vás alebo iných osôb, ako aj poškodenie produktu a iného majetku.

- ⊘ Nabíjateľnú batériu používajte výlučne
  - ⚠ na určené účely. Zariadenie P-touch a nabíjateľná batéria sú určené výlučne na spoločné používanie.
  - NEVKLADAJTE nabíjateľnú batériu do iného zariadenia P-touch a takisto do tohto zariadenia P-touch nekladajte inú nabíjateľnú batériu, keďže to môže mať za následok požiar alebo poškodenie produktu.
- ⊘ Ak chcete nabiť nabíjateľnú batériu,
  - ⚠ vložte ju do zariadenia P-touch a použite sieťový adaptér výslovne určený pre toto zariadenie P-touch.
- ⊘ NENABÍJAJTE nabíjateľnú batériu
  - ⚠ v blízkosti ohňa alebo na priamom slnku. Môže tým dôjsť k aktivácii ochranného obvodu, ktorý je určený na ochranu pred vysokou teplotou. Po aktivácii ochranného obvodu sa môže vypnúť nabíjanie alebo v prípade zlyhania ochranného obvodu môže prebiehať nabíjanie s vysokým prúdom/ napätím, prípadne môžu v batérii nastať nezvyčajné chemické reakcie.
- ⊘ Počas nabíjania nabíjateľnej batérie
  - ⚠ používajte len nabíjačku, ktorá je výslovne určená pre túto nabíjateľnú batériu.
- ⊘ NEDOVOLTE, aby prišli kontakty
  - ⚠ nabíjateľnej batérie do styku s drôtom alebo inými kovovými predmetmi. NENOSTE ani neuchovávajte nabíjateľnú batériu spolu s kovovými predmetmi, ako sú napríklad náhrdelníky alebo sponky do vlasov. Môže to spôsobiť elektrický skrat a takisto prehriatie kovových predmetov ako napríklad drôty, náhrdelníky alebo sponky do vlasov.
- ⊘ NEPOUŽÍVAJTE nabíjateľnú batériu
  - ⚠ v blízkosti ohňa, ohrievačov ani iných zdrojov vysokej teploty (nad 80 °C), ani ju pri nich nenechávajte.
- ⊘ NEDOVOLTE, aby nabíjateľná batéria
  - ⚠ prišla do kontaktu s vodou, ani ju neponárajte do vody.
- ⊘ NEPOUŽÍVAJTE nabíjateľnú batériu
  - ⚠ v korozívnych prostrediach ako napríklad miesta so slaných vzduchom, slanou vodou, kyselinami, alkáliami, korozívnymi plynmi alebo chemikáliami.
- ⊘ NEPOUŽÍVAJTE nabíjateľnú batériu,
  - ⚠ ak je poškodená.
- ⊘ NESPÁJKUJTE žiadne spoje priamo
  - ⚠ k nabíjateľnej batérii. Môže to spôsobiť roztopenie vnútornej izolácie, únik plynov alebo zlyhanie bezpečnostných mechanizmov.
- ⊘ NEPOUŽÍVAJTE nabíjateľnú batériu
  - ⚠ s opačne zapojenou polaritou (+) (-). Pred vložením nabíjateľnej batérie skontrolujte orientáciu jej pólov a batériu nekladajte do zariadenia P-touch nasilu. Nabíjanie nabíjateľnej batérie s obrátenou polaritou môže počas vybíjania spôsobiť v jej vnútri neočakávané chemické reakcie alebo prúdové toky.
- ⊘ NEPRIPÁJAJTE nabíjateľnú batériu
  - ⚠ priamo k domácejmu elektrickému napájaniu.

## ⚠ NEBEZPEČENSTVO

### Nabíjateľná batéria Li-ion

- ⊘ Tekutina (elektrolyt) vytekajúca zo zariadenia P-touch alebo nabíjateľnej batérie môže znamenať, že nabíjateľná batéria je poškodená. V prípade výtoku z nabíjateľnej batérie okamžite prestaňte zariadenie P-touch používať, odpojte sieťový adaptér a zariadenie P-touch zaizolujte tak, že ho umiestnite do vrečka.
- ⚠ Nedotýkajte sa elektrolytu. Ak sa elektrolyt dostane do očí, nevytierajte ich. Okamžite ich prepláchnite vodou z vodovodu alebo inou čistou vodou a vyhľadajte pomoc zdravotného špecialistu. V prípade neošetrenia očí môže dôjsť k ich poškodeniu. Ak príde elektrolyt do styku s pokožkou alebo odevom, okamžite ich vypláchnite vodou.
- ⊘ NEVKLADAJTE nabíjateľnú batériu ani zariadenie P-touch s vloženou nabíjateľnou batériou do mikrovlnnej rúry ani do nádoby s vysokým tlakom.
- ⊘ NENECHÁVAJTE vybitú nabíjateľnú batériu v zariadení P-touch na dlhý čas. Môže tým dôjsť k skráteniu jej životnosti alebo spôsobiť skrat.
- ❗ Ak sa dá zariadenie P-touch používať len na krátky čas aj keď je nabíjateľná batéria plne nabitá, mohla sa skončiť prevádzková životnosť batérie. Vymeňte nabíjateľnú batériu za novú. Pri odstraňovaní alebo výmene nabíjateľnej batérie zaizolujte kontakty starej batérie páskou, aby v nej nenastal skrat.
- ⊘ Nabíjateľnú batériu sa NEPOKÚŠAJTE rozoberať, upravovať ani opravovať.
- ⚠ NELIKVIDUJTE nabíjateľnú batériu vhadzovaním do ohňa ani ju úmyselne neprehrievajte. Môže to spôsobiť roztopenie vnútornej izolácie, únik plynov alebo zlyhanie bezpečnostných mechanizmov. Elektrolytický roztok môže okrem toho spôsobiť požiar.
- ⊘ NEPICHAJTE do nabíjateľnej batérie žiadne predmety, nespôsobujte jej nárazy ani ju nehádzte. Poškodenie ochranného obvodu nabíjateľnej batérie môže spôsobiť jej nabitie na neočakávaný prúd/napätie alebo neočakávané chemické reakcie v jej vnútri.
- ⊘ Nabíjateľnú batériu NESPALUJTE ani ju nelikvidujte spolu s domovým odpadom.



## ⚠ VAROVANIE

### P-touch

Dodržiavajte tieto pokyny, aby ste predišli požiaru, zásahu elektrickým prúdom, riziku zranenia vás alebo iných osôb, prípadne poškodenia zariadenia P-touch alebo iného majetku.

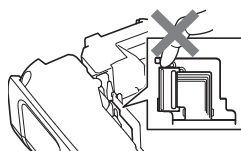







- ⊘ NEDOVOLTE, aby sa zariadenie P-touch zamočilo ani ho nepoužívajte na miestach, ktoré môžu byť vlhké ako napríklad kúpeľne alebo v blízkosti umývadiel.
- ⊘ NEDOTÝKAJTE sa žiadnej z kovových častí v blízkosti tlačovej hlavy. Tlačová hlava sa počas používania zohreje na vysokú teplotu a aj krátko po použití zostáva veľmi horúca. Nedotýkajte sa jej holými rukami.
- ⊘ Zariadenie P-touch **NEPOUŽÍVAJTE**, ak sa v ňom nachádzajú cudzie predmety. Ak do zariadenia P-touch vnikne voda, kovové materiály alebo akékoľvek cudzie predmety, odpojte sieťový adaptér, vyberte batérie a obráťte sa na zákaznícky servis Brother.
- ⊘ Nepoužívajte zariadenie P-touch v špeciálnych prostrediach ako napríklad v blízkosti lekárskeho zariadení. Elektromagnetické vlny môžu spôsobiť nefunkčnosť lekárskeho zariadení.
- ⚠ Používatelia s kardiostimulátormi by sa nemali približovať k zariadeniu P-touch v prípade, že cítia nenormálne symptómy. Následne je potrebné vyhľadať ošetrovanie lekára.
- ⊘ Zariadenie P-touch **NEROZOBERAJTE**. V prípade potreby prehliadky, úpravy alebo opravy zariadenia P-touch kontaktujte Zákaznícky servis Brother.
- ⊘ V balení zariadenia P-touch sú použité plastové vrecká. Uschovajte ich mimo dosahu detí, aby sa zabránilo možnému uduseniu.
- ⊘ Ak si počas prevádzky alebo skladovania všimnete nezvyčajnú teplotu, zápach, zmenu farby, deformáciu zariadenia P-touch alebo čokoľvek nezvyčajné, zariadenie P-touch okamžite prestaňte používať, odpojte sieťový adaptér a vyberte batérie.
- ⊘ V záujme predchádzania poškodeniu zabráňte pádu zariadenia P-touch alebo úderom naň.

## **VAROVANIE**

### **Alkalické batérie/nabijateľné batérie Ni-MH**

Dodržiavajte tieto pokyny, aby ste predišli vytečeniu batérií, zohriatiu, prasknutiu batérie alebo zraneniam osôb.

-  ZABRÁŇTE vhodneniu batérie do ohňa, jej nahriatiu, skratovaniu, opätovnému nabíjaniu a rozoberaniu.
-  NEDOVOLTE, aby sa batérie zamočili – nemanipulujte nimi mokrými rukami a dávajte pozor, aby sa na ne nevyliali nápoje.
-  Ak sa dostane tekutina z vytečených batérií do očí, vypláchnite ich veľkým množstvom čistej vody a vyhľadajte lekársku pomoc. Ak sa vytečená tekutina dostane do očí, môže spôsobiť stratu zraku alebo iné poškodenie očí.
-  ZABRÁŇTE kontaktu kovových predmetov s kladným a záporným pólom batérie súčasne.
-  Pri výmene alebo vyberaní batérií NEPOUŽÍVAJTE ostré predmety ako napríklad pinzety alebo kovové perá.
-  NEPOUŽÍVAJTE batérie, ktoré sú zdeformované, vytečené alebo ktorých štítok je poškodený. Môže to spôsobiť jej nadmerné prehriatie. Používanie poškodenej alebo vytekajúcej batérie môže takisto spôsobiť, že jej tekutina príde do styku s vašimi rukami. Ak sa vám vytečená tekutina dostane na ruky a následne si nimi vytriete oči, môže to spôsobiť stratu zraku alebo iné poškodenie očí. Okamžite si opláchnite ruky veľkým množstvom čistej vody a vyhľadajte lekársku pomoc.

## ⚠ VAROVANIE

### Sieťový adaptér

Dodržiavaním týchto pokynov predídete vzniku požiaru, zásahu elektrickým prúdom a iným druhom poškodenia.

- ❗ Skontrolujte, či je zástrčka kábla úplne zasunutá v napájacej zásuvke. Nepoužívajte uvoľnené zásuvky.
- ❗ Vždy používajte sieťový adaptér určený výrobcom a vždy ho pripájajte do elektrickej zásuvky s povoleným napätím (220 - 240 V). V opačnom prípade môže dôjsť k zraneniu vás alebo iných osôb alebo poškodeniu zariadenia P-touch alebo iného majetku. Spoločnosť Brother odmieta zodpovednosť za akékoľvek nehody alebo škody spôsobené používaním iného ako určeného sieťového adaptéra a kábla adaptéra.
- ⊘ NEPRIPÁJAJTE dodaný sieťový adaptér ani kábel adaptéra k iným produktom.
- ⚠ NEDOTÝKAJTE sa sieťového adaptéra ani zariadenia P-touch počas búrky. V prípade používania zariadenia P-touch počas búrky môže existovať veľmi malé riziko zásahu elektrickým prúdom.
- ⊘ NEDOTÝKAJTE sa sieťového adaptéra alebo napájacej zástrčky mokrymi rukami.
- ⊘ NEPOUŽÍVAJTE sieťový adaptér na miestach s vysokou vlhkosťou, ako sú napr. kúpeľne.
- ⊘ NEPOUŽÍVAJTE poškodený kábel adaptéra alebo napájaciu zástrčku.
- ⊘ NEKLADTE na adaptér alebo zástrčku ťažké predmety, adaptér a ani zástrčku nepoškodzuje ani ich neupravujte. Kábel adaptéra násilne neohýbajte ani neťahajte.
- ⊘ ZABRÁŇTE pádu, úderom alebo inému poškodeniu sieťového adaptéra.

### Orezač pásky

- ⊘ NEDOTÝKAJTE sa čepele jednotky orezávača.

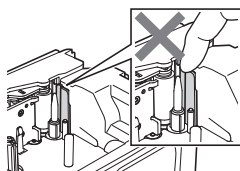

## ! UPOZORNENIE

### Alkalické batérie/nabíjateľné batérie Ni-MH

Dodržiavajte tieto pokyny, aby ste predišli vytečeniu, prehriatiu alebo prasknutiu batérií.

- ⊘ NEPOUŽÍVAJTE iné batérie ako tie, ktoré sú určené na používanie so zariadením P-touch. Nepoužívajte kombináciu starých a nových batérií, prípadne kombinácie odlišných typov, úrovni nabitia, producentov alebo modelov batérií. Nevkladajte batériu s opačne zapojenou polaritou (+) (-).

! Ak sa tekutina z vytečených batérií dostane na vašu pokožku alebo odev, okamžite ich opláchnite čistou vodou.

! Ak zariadenie P-touch nemienite dlhšiu dobu používať, vyberte batérie.
- ! Pred používaním nabíjateľných batérií typu Ni-MH si pozorne prečítajte pokyny na používanie batérií a nabíjačky batérií, aby ste ich používali správnym spôsobom.

! Ak používate batérie Ni-MH, pred použitím ich nabite pomocou príslušnej špecializovanej nabíjačky.

⊘ Batérie NEROZOBERAJTE ani neupravujte.

⊘ NEVYSTAVUJTE batérie vysokej teplote ani ich nelikvidujte v ohni.

### Sieťový adaptér

- ! Ak zariadenie P-touch neplánujete dlhší čas používať, odpojte sieťový adaptér z napájacej zásuvky.

! Pri odpájaní sieťového adaptéra z napájacej zástrčky ho vždy uchopte.

⊘ NEPOUŽÍVAJTE sieťový adaptér na miestach s vysokou vlhkosťou ako sú napr. kúpeľne.
- ⊘ NEPREŤAŽUJTE elektrický obvod, do ktorého je zapojený sieťový adaptér.

⊘ Sieťový adaptér NEROZOBERAJTE ani neupravujte.

⊘ NEDOVOL'TE, aby sa sieťový adaptér/napájacia zástrčka zamočili – nemanipulujte nimi mokrymi rukami a dávajte pozor, aby sa na ne nevyliali nápoje.

### Orezávač pásky

Dodržiavajte tieto pokyny, aby ste predišli poraneniu osôb a poškodeniu zariadenia P-touch.

- ⊘ Počas prevádzky jednotky orezávača NEOTVÁRAJTE kryt priestoru pre pásku.
- ⊘ NEVYVÍJAJTE nadmerný tlak na jednotku orezávača.

## ⚠ UPOZORNENIE

### P-touch

Dodržiavajte tieto pokyny, aby ste predišli poraneniu osôb a poškodeniu zariadenia P-touch.

- ⓘ Zariadenie P-touch umiestnite na plochý a stabilný povrch ako napr. stôl.
- ⊘ NENECHÁVAJTE zariadenie P-touch ani jeho pásky v dosahu detí.
- ⊘ NEKLADTE žiadne ťažké predmety na vrch zariadenia P-touch.
- ⓘ Zariadenie P-touch vždy používajte s odporúčaným sieťovým adaptérom (AD-E001) a zapojte ho do zásuvky s vyhradeným napätím. V opačnom prípade môže dôjsť k poškodeniu alebo zlyhaniu zariadenia P-touch.
- ⊘ Zariadenie P-touch NEPOUŽÍVAJTE na miestach s vysokou vlhkosťou ako sú napr. kúpeľne.
- ⊘ NEDOVOLTE, aby sa zariadenie P-touch zamočilo – nemanipulujte ním mokrými rukami a dávajte pozor, aby sa naň nevyliali nápoje.
- ⊘ NEROZOBERAJTE ani neupravujte zariadenie P-touch.
- ⓘ Ak si počas prevádzky alebo skladovania všimnete nezvyčajnú teplotu, zápach, zmenu farby, deformáciu zariadenia P-touch alebo čokoľvek iné neobvyklé, okamžite prestaňte zariadenie P-touch používať a odpojte sieťový adaptér a vyberte batérie.

### Všeobecné opatrenia

#### Nabíjateľná batéria Li-ion

- Pri nákupe je nabíjateľná batéria Li-ion mierne nabitá, takže je možné skontrolovať prevádzkyschopnosť zariadenia P-touch, avšak pred jeho používaním je potrebné úplne nabiť nabíjateľnú batériu Li-ion pomocou sieťového adaptéra.
- Ak zariadenie P-touch nebudete používať dlhší čas, odpojte nabíjateľnú batériu Li-ion od zariadenia P-touch a uskladnite ju na mieste, kde nie je vystavená účinkom statickej elektriny, vysokej vlhkosti alebo vysokých teplôt (odporúčané hodnoty sú 15 až 25 °C a 40 až 60 % vlhkosť). Nabíjateľnú batériu Li-ion v takom prípade nabíjajte minimálne každých šesť mesiacov, aby ste zachovali jej účinnosť a životnosť.
- Ak si pri prvom používaní nabíjateľnej batérie Li-ion všimnete čokoľvek nezvyčajné ako napríklad prehrievanie alebo koróziu, NEPOKRACUJTE v jej používaní. Kontaktujte zákaznícky servis Brother.

#### P-touch

- Do blízkosti zariadenia P-touch NEINŠTALUJTE zariadenia spôsobujúce elektromagnetické rušenie. Zariadenie P-touch môže fungovať nesprávne v prípade, ak sa nachádza v blízkosti televízora, rádia, mikrovlnnej rúry a pod.
- Zariadenie P-touch NEPOUŽÍVAJTE inak alebo na iné účely, aké sú popísané v tejto príručke. V opačnom prípade môže dôjsť k zraneniam a k poškodeniu zariadenia P-touch.
- Do výstupného otvoru pásky, konektora sieťového adaptéra ani do žiadnych iných súčastí zariadenia P-touch NEVKLADAJTE žiadne cudzie predmety.
- Tlačovej hlavy sa NEDOTÝKAJTE prstami (pozri strana 9). Na čistenie tlačovej hlavy používajte doplnkovú čistiacu kazetu pre tlačovú hlavu (TZe-CL4) alebo jemnú utierku (napríklad vatový tampón) (pozri Príručku používateľa).
- Na čistenie ktorejkoľvek časti zariadenia P-touch NEPOUŽÍVAJTE alkohol ani iné organické rozpúšťadlá. Používajte len jemnú a suchú handričku.
- Zariadenie P-touch NEDÁVAJTE na priame slnečné svetlo, do blízkosti ohrievačov ani žiadnych iných horúcich zariadení, ani do prostredia s extrémne vysokými alebo nízkymi teplotami, vysokou vlhkosťou alebo prašnosťou. Štandardná prevádzková teplota zariadenia P-touch je v rozsahu od 10 do 35 °C.
- Na zariadenie P-touch NEODKLADAJTE predmety z gumeného materiálu ani vinylu na dlhší čas, pretože by mohli dôjsť k jeho znečisteniu.
- V závislosti od podmienok prostredia a použitých nastavení sa môžu dať niektoré písmená alebo symboly ťažko čítať.
- V zariadení P-touch používajte iba pásky TZe alebo trubičky HSe značky Brother.
- Na pásku v kazete NEVYVÍJAJTE tlak ani ju neťahajte, aby ste nepoškodili zariadenie P-touch.
- NETLAČTE štítky, ak kazeta s páskou nie je vložená v zariadení P-touch alebo ak je prázdna. V opačnom prípade sa poškodí tlačová hlava.
- NEPOKÚŠAJTE sa odstrihnúť pásku počas tlače alebo podávania, pretože to pásku poškodí.
- V závislosti od umiestnenia, materiálu a prostredia sa môže štítok odlepiť alebo sa naopak nebude dať odlepiť, môže sa zmeniť jeho farba alebo sa jeho farba preniesie na iné predmety.
- Kazety s páskou NEVYSTAVUJTE pôsobeniu priameho slnečného svetla, vysokým teplotám, vlhkosti či prachu. Kazety s páskou skladujte na chladnom a tmavom mieste. Kazetu s páskou po vybalení čo najskôr spotrebujte.

- Značkovanie vykonané atramentom na báze oleja alebo vody môže byť viditeľné aj po prelepení štítkom. Ak si takéto značkovanie prajete zakryť, prelepte ho dvomi vrstvami štítkov, alebo použite štítkov tmavej farby.
- V prípade opravy zariadenia P-touch alebo vybitia batérie dôjde k strate všetkých údajov uložených v pamäti.
- Po odpojení prívodu energie na viac ako dve minúty dôjde k vymazaniu všetkých nastavení textov a formátov. Vymažú sa aj všetky textové súbory uložené v pamäti.
- Počas produkcie a dodávky zariadenia sa na displeji nachádza čistá ochranná fólia. Pred používaním je potrebné fóliu odlepiť.
- Dĺžka vytlačenej štítky sa môže líšiť od zobrazenej dĺžky štítky.
- S týmto modelom môžete používať aj teplom sťahovaciu trubičku. Ďalšie informácie nájdete na webovej lokalite spoločnosti Brother (<http://www.brother.com/>). Ak používate teplom sťahovaciu trubičku, nie je možné tlačiť rámčeky, prednastavené šablóny P-touch template ani používať niektoré nastavenia písma. Pri použití pásky TZE môžu byť okrem toho vytlačené znaky menšie.
- Zariadenie P-touch nie je vybavené funkciou nabíjania pre nabíjateľné batérie typu Ni-MH.
- Vytlačený štítkov sa môže líšiť od textu zobrazovaného na LCD displeji.
- Spoločnosť Brother Industries, Ltd. nepreberá nijakú zodpovednosť za škody alebo zranenia spôsobené v dôsledku nedodržania tu opatrení uvedených v tomto návode.
- Dôrazne odporúčame, aby ste si pred používaním zariadenia P-touch prečítali túto príručku používateľa a potom si ju uschovali pre prípad potreby v budúcnosti.

#### Disk CD-ROM

- Disk CD-ROM NEPOŠKRIABTE, NEVYSTAVUJTE ho vysokým ani nízkym teplotám, NEUMIESTŇUJTE naň ťažké predmety a NEOHÝBAJTE ho.
- Softvér na disku CD-ROM je určený na používanie so zariadením P-touch a môžete ho nainštalovať do viac ako jedného počítača.

## Symboly použité v tejto príručke

Nasledovné symboly sa v tejto príručke používajú na označenie doplnkových informácií.

- ⚠ : Tento symbol označuje informácie alebo pokyny, ktoré môžu mať v prípade nedodržania za následok vznik škôd alebo zranení a takáto prevádzka môže spôsobiť nesprávne fungovanie.
- 💡 : Tento symbol označuje informácie alebo pokyny, ktoré vám môžu pomôcť lepšie pochopiť a používať zariadenie P-touch.

## Používanie zariadenia P-touch

### ■ Ako vytvoriť štítok pomocou tlačiarne P-touch

#### 1| ZAČÍNAME PRACOVAŤ

- Príprava zariadenia P-touch. **Str. 18**

#### 2| VYTVORENIE ŠTÍTKU

- Výber typu použitia štítkovania. **Str. 33**
- Zadávanie a úprava textu.
- Zadávanie symbolov.
- Zadávanie písmen s diakritikou.
- Nastavenie možností orezania.

„Úprava štítku“ v Príručke používateľa

Okrem zadávania textu obsahuje zariadenie P-touch mnoho možností formátovania.

Ako vytvoriť takéto štítky:

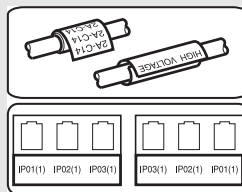

#### 3| TLAČ ŠTÍTKOV

- Vytlačenie štítku.

„Tlač štítku“ v príručke používateľa

Pred tlačením môžete skontrolovať návrh vášho štítku pomocou funkcie náhľadu.

Ako vytvoriť takéto štítky:



- ⚠️ • Štítky ihneď po odstrihu vyberte, aby neostali vo výstupnom otvore pásky.
- Počas používania neumiestňujte zariadenie P-touch do vertikálnej polohy. V opačnom prípade by mohli odstrihnuté štítky spadnúť do zariadenia a spôsobiť poruchu.



## ■ Vytvorenie štítku pripojením zariadenia P-touch k počítaču

### 1 | ZAČÍNAME PRACOVAŤ

Zariadenie P-touch môžete použiť ako samostatný štítkovač alebo ho môžete pripojiť k osobnému počítaču alebo počítaču Mac a používať ho s dodaným programom P-touch Editor na tvorbu prepracovanejších štítkov.

Ak chcete zariadenie P-touch používať ako zariadenie pripojené k počítaču, P-touch pripojte k počítaču pomocou dodaného kábla USB a nainštalujte program P-touch Editor a ovládače.

- Pripravte zariadenie P-touch.
- Pripravte počítač. **Str. 41**

### 2 | VYTVORENIE ŠTÍTKU

- Spustíte program P-touch Editor. Pomocou programu P-touch Editor zadajte text štítku.

„Úprava štítku“ v Príručke používateľa

Pomocník programu



Ako vytvoriť takéto štítky:

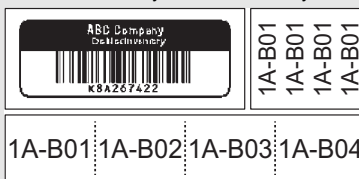

### 3 | TLAČ ŠTÍTKOV

- Vytlačte štítok

„Tlač štítku“ v Príručke používateľa







Pomocník programu

- ! Štítky ihneď po odstrihu vyberte, aby neostali vo výstupnom otvore pásky.
- Počas používania neumiestňuje zariadenie P-touch do vertikálnej polohy. V opačnom prípade by mohli odstrihnuté štítky spadnúť do zariadenia P-touch a spôsobiť poruchu.

# ZAČÍNAME PRACOVAŤ

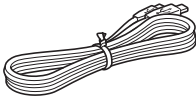
## Odbalenie zariadenia P-touch

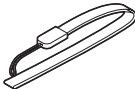
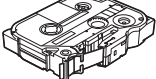
Pred použitím zariadenia P-touch skontrolujte, či balenie obsahuje nasledovné položky:

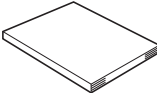
■ E550W		
<b>P-touch</b> 	<b>Sieťový adaptér</b>  Zástrčka sa môže líšiť v závislosti od danej krajiny.	<b>Kábel USB</b> 
	<b>Batéria Li-ion</b> 	<b>Popruh</b> 
<b>Kazeta s páskou</b> 	<b>Disk CD-ROM</b> 	<b>Stručný návod na obsluhu</b> 

## Všeobecný popis

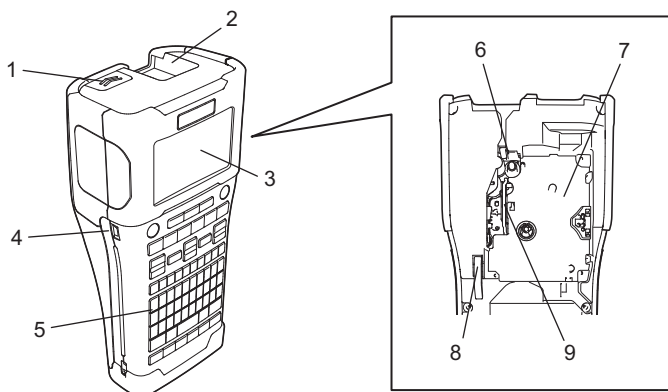

1. Západka krytu
2. Výstupný otvor pásky
3. Displej LCD
4. Port Mini-USB
5. Klávesnica

6. Orezávač pásky
7. Priestor pre kazetu s páskou
8. Uvoľňovacia páčka
9. Tlačová hlava

☛ Pri odosielaní zo závodu je displej LCD pokrytý ochrannou fóliou, ktorá zabraňuje poškodeniu. Túto pokrývku odstráňte pred používaním zariadenia P-touch.

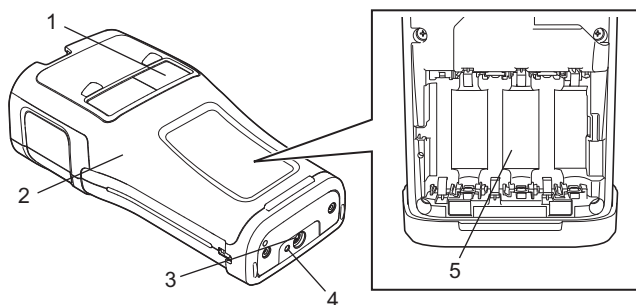





1. Zobrazenie pásky
2. Zadný kryt
3. Konektor sieťového adaptéra

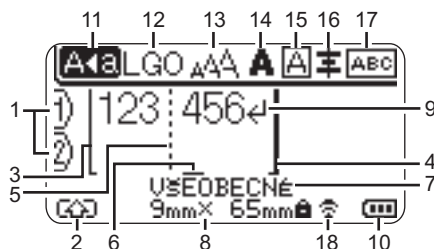



4. Kontrolka LED
5. Kryt batérie

## Displej LCD



- 1. Číslo riadka**  
Označuje číslo riadka v rámci návrhu štítku.
- 2. Režim Shift**  
Označuje, že režim Shift je zapnutý.
- 3. Počiatková línia/4. Koncová línia**  
Vytlačí sa oblasť medzi počiatkovou a koncovou líniou.  
Krátke línie prechádzajúce za počiatkové/koncové línie udávajú koniec návrhu štítku.
- 5. Línia oddelenia bloku**  
Označuje koniec bloku.
- 6. Kurzor**  
Označuje aktuálnu polohu vstupu údajov. Znak sa zadávajú naľavo od kurzora.
- 7. Typ použitia štítkovania**  
Označuje aktuálny typ použitia štítkovania.
- 8. Veľkosť pásky**  
Označuje veľkosť pásky pre zadaný text takto:  
Šírka pásky x Dĺžka štítku  
Ak bola určená dĺžka štítku, ikona  sa zobrazí aj na pravej strane veľkosti pásky.
- 9. Symbol Enter/Return**  
Označuje koniec riadka textu.
- 10. Úroveň stavu batérie**  
Označuje zostávajúcu úroveň nabitia batérie. Zobrazuje sa len pri použití batérie Li-ion.
- 11. Režim veľkých písmen**  
Označuje zapnutie režimu veľkých písmen.
- 12. – 16. Informácie štýlu**  
Označuje aktuálne nastavenie písma (12), veľkosti znakov (13), štýlu znaku (14), rámu (15), a zarovnaní (16). Informácie o zarovnaní sa nemusia zobrazovať v závislosti od vybraného typu použitia štítkovania.
- 17. Informácie o rozložení**  
Označuje nastavenia orientácie, rozloženia, oddeľovača, obráteného a opakovaného textu. Zobrazené položky sa líšia v závislosti od vybraného typu použitia štítkovania.
- 18. Bezdrôtové pripojenie**  
Označuje aktuálny stav bezdrôtového pripojenia.

	Pripojené v režime WLAN
	Odpojené v režime WLAN
	Pripojené/odpojené v režime Direct
 (bliká)	Nadväzovanie spojenia pomocou sprievodcu nastavením Nadväzovanie spojenia pomocou režimu Ad-hoc
(vypnuté)	Bezdrôtové pripojenie je VYPNUTÉ

-  – Plná
-  – Nízky stav
-  – Polovičná
-  – Prázdna

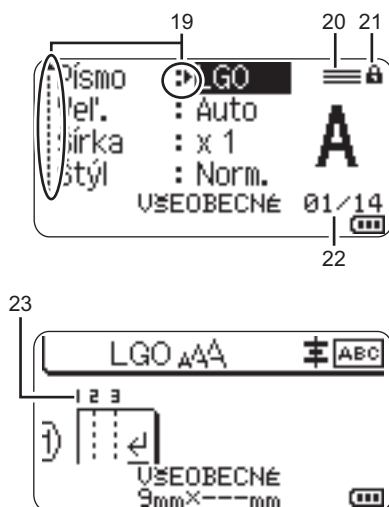

### 19. Výber kurzora

Pomocou klávesov ▲ a ▼ vyberte položku ponuky a nastavenia zmeňte pomocou klávesov ◀ a ▶.

### 20. Značka špecifického riadka

Označenie, že pre každý riadok boli zadané samostatné nastavenia.

### 21. Značka zámku

Označuje, že niektoré položky sa nedajú zmeniť.

### 22. Počítadlo

Označuje aktuálne vybrané číslo/číslo, ktoré je možné vybrať.

### 23. Číslo bloku

Označuje číslo bloku.

! Podrobnosti o zmene nastavení kontrastu a podsvietenia displeja LCD nájdete v časti „Displej LCD“ na strane 31.

## Názvy tlačidiel a funkcií

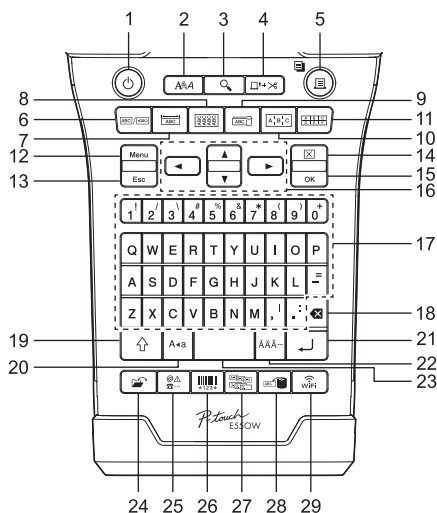

Predvolený jazyk je „Anglický“.

- 1. Napájanie**  
Zapína a vypína zariadenie P-touch.
- 2. Štýl**  
Nastaví atribútov znakov a štítkov.
- 3. Náhľad**  
Zobrazuje náhľad štítku.
- 4. Posun&odstr.**  
Podá 24,5 mm prázdnej pásky a potom pásku odstrihne.
- 5. Tlač**
  - Aktuálny návrh štítku vytlačí na pásku.
  - Vytlačí viacero kópií pomocou klávesu **Shift**.
- 6. Všeobecné**  
Vytváranie štítkov na všeobecné použitie.
- 7. Panelový štítok**  
Vytváranie štítkov na panelové štítky, menovky a aplikácie na jednotlivé porty.
- 8. Obal kábla**  
Vytváranie štítkov na omotanie okolo káblov, optických vodičov alebo drôtov.
- 9. Značka kábla**  
Vytváranie štítkov značiek kábla.
- 10. Zásuvný panel**  
Vytváranie jedno- a viacriadkových štítkov určených na skupiny portov na zásuvných paneloch.
- 11. Svorkovnica**  
Vytváranie štítkov s maximálne 3 riadkami na svorkovnice.
- 12. Ponuka**  
Nastaví prevádzkové nastavenia zariadenia P-touch (Jazyk, Úprava atď.).
- 13. Esc (Ukončiť)**  
Zruší aktuálny príkaz a displej vráti na obrazovku zadávania dát alebo na predchádzajúci krok.
- 14. Vyčistiť**  
Vymaže všetok zadaný text alebo všetky nastavenia textu a aktuálneho štítku.
- 15. OK**  
Vyberá zobrazenú možnosť.
- 16. Kurzor (▲▼◀▶)**  
Pohyb kurzorom v smere šípky.

**17. Písmeno**

- Pomocou týchto klávesov zadávajú píšmená alebo čísla.
- Veľké písmená a symboly môžete zadávať pomocou týchto klávesov v kombinácii s klávesom **Veľké písmená** alebo **Shift**.

**18. BS (backspace)**

Odstaňuje znaky naľavo od kurzora.

**19. Shift**

Pomocou tohto klávesu v kombinácii s klávesom písmena alebo čísla zadáte veľké písmená alebo symboly uvedené na číselných klávesoch.

**20. Veľké písmená**

Zapína a vypína režim veľkých písmen.

**21. Enter**

- Počas zadávania textu vloží nový riadok.
- Len v prípade typu použitia štítka „VŠEOBECNÉ“ sa pri použití tohto klávesu v kombinácii s klávesom **Shift** vloží nový blok.

**22. Diakritika**

Pomocou tohto tlačidla vyberte a zadajte písmeno s diakritikou.

**23. Medzera**

- Zadáva prázdne miesto.
- Vráti nastavenie na predvolenú hodnotu.

**24. Súbor**

Umožňuje tlač, otvorenie, uloženie alebo odstránenie často používaných štítkov v pamäti súborov.

**25. Symbol**

Pomocou tohto klávesu vyberte a zadajte symbol zo zoznamu dostupných symbolov.

**26. Čiarový kód**

Otvorí sa obrazovka „Nast.čiar.kódu“.

**27. Séria**

- Vytlačia sa štítky s číslami v sérii.
- Ak sa tento kláves používa v kombinácii s klávesom **Shift**, súčasne sa vytvorí a vytlačia na štítku dve čísla podľa potreby.

**28. Databáza**

Na vytvorenie štítka sa použije vybraný rozsah záznamov v prevzatej databáze.

**29. WiFi**

Spustí komunikáciu WLAN/Wireless Direct.

### Napájanie

#### Sieťový adaptér

S týmto zariadením P-touch používajte model sieťového adaptéra AD-E001. Sieťový adaptér pripojte priamo k zariadeniu P-touch.

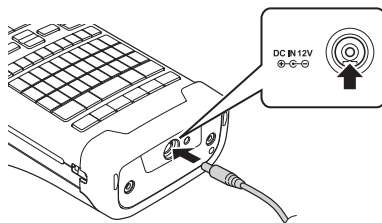

❗ Modely AD-18 a AD-24ES nie je možné používať.

**1** Zástrčku na kábli sieťového adaptéra vložte na zariadení P-touch do konektora, ktorý je označený DC IN 12 V.

**2** Zástrčku sieťového adaptéra zasunúť do štandardnej elektrickej zásuvky.

- ❗ Pred odpojením sieťového adaptéra vypnite zariadenie P-touch.
- Kábel sieťového adaptéra neťahajte a neohýbajte.
- Po odpojení od napájania a batérie na viac ako dve minúty dôjde k vymazaniu všetkých nastavení textov a formátov.
- Prevzaté symboly, šablóny a databázy zostanú uchované aj v prípade, že napájanie nebude dostupné.
- Aktivácia tlačidla  (Napájanie) môže po pripojení zástrčky sieťového adaptéra do elektrickej zásuvky chvíľu trvať.

💡 Keď je sieťový adaptér odpojený, odporúčame vložiť do zariadenia P-touch nabíjateľné batérie Li-ion (BA-E001), alkalické batérie typu AA (LR6) alebo nabíjateľné batérie Ni-MH (HR6), aby sa zachovala a záložovala pamäť zariadenia P-touch.

#### Nabíjateľná batéria Li-ion

##### ■ Inštalácia nabíjateľnej batérie Li-ion

- 1** Stlačením západky krytu otvorte zadný kryt.
1. Zadný kryt
  2. Západka krytu

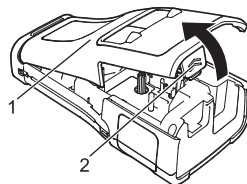



- 2** Vložte nabíjateľnú batériu Li-ion do krytu batérie.

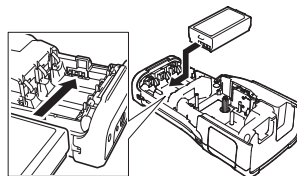

- 3** Skontrolujte, či sú háčiky na koncoch zadného krytu vložené správne a kryt následne pripojte späť.

ⓘ Po pripavení zadného krytu overte, či je biela páčka v hornej polohe. Ak nie je, nadvihnite ju a potom pripojte kryt.

### ■ Vyberanie nabíjateľnej batérie Li-ion

Odpojte kryt batérie, vyberte nabíjateľnú batériu Li-ion a následne opäť pripojte kryt.

### ■ Nabíjanie nabíjateľnej batérie Li-ion

Nabíjateľnú batériu Li-ion je možné nabíjať, keď je vložená v zariadení P-touch. Na nabíjanie nabíjateľnej batérie Li-ion vykonajte nasledovný postup.

- 💡 • Pred používaním nabíjateľnej batérie Li-ion ju nabite pomocou nasledovného postupu.
- Plné nabitie nabíjateľnej batérie Li-ion trvá do 6 hodín.

- 1** Skontrolujte, či je zariadenie P-touch vypnuté. Ak je zariadenie P-touch zapnuté, vypnite ho stlačením a podržaním tlačidla ⏻ (Napájanie).

- 2** Skontrolujte, či je nabíjateľná batéria Li-ion vložená do zariadenia P-touch.

- 3** Pripojte zariadenie P-touch do zásuvky pomocou sieťového adaptéra.

Indikátor LED pri konektore adaptéra sa počas nabíjania zasvieti a po plnom nabití nabíjateľnej batérie Li-ion zhasne. Indikátor úrovne nabitia batérie na displeji sa „naplní“ tromi pásikmi .

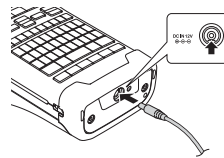

### ■ Zastavenie nabíjania nabíjateľnej batérie Li-ion

Ak chcete zastaviť nabíjanie nabíjateľnej batérie Li-ion, odpojte sieťový adaptér.

#### 💡 Tipy na používanie nabíjateľnej batérie Li-ion

- Pred použitím nabite nabíjateľnú batériu. Nepoužívajte ju predtým, ako bude plne nabitá.
- Nabíjanie nabíjateľnej batérie Li-ion sa môže vykonávať v prostrediach s teplotou 5 až 35 °C. Nabíjateľnú batériu Li-ion nabíjajte v prostredí s teplotou v tomto rozsahu. Ak je teplota okolitého prostredia mimo tohto rozsahu, nabíjateľná batéria Li-ion sa nenabije a indikátor stavu batérie ostane svietiť.
- Ak sa zariadenie P-touch používa, keď je pripojená nabíjateľná batéria Li-ion aj sieťový adaptér, indikátor stavu batérie môže zhasnúť a nabíjanie sa môže zastaviť aj v prípade, že nabíjateľná batéria Li-ion nie je úplne nabitá.



### Vlastnosti nabíjateľnej batérie Li-ion

Pochopenie vlastností nabíjateľnej batérie Li-ion vám umožní optimalizovať jej používanie.

- Používanie alebo skladovanie nabíjateľnej batérie Li-ion v prostredí s vysokou alebo nízkou teplotou môže urýchliť zníženie jej účinnosti. Najmä jej používanie v stave vysokého nabitia (úroveň 90 % a viac) v prostredí s vysokou teplotou bude mať za následok výrazné zrýchlenie zníženia účinnosti nabíjateľnej batérie.
- Používanie zariadenia P-touch s vloženou a nabíjanou nabíjateľnou batériou Li-ion môže urýchliť znižovanie účinnosti nabíjateľnej batérie. Ak používate zariadenie P-touch, keď je vložená nabíjateľná batéria Li-ion, odpojte sieťový adaptér.
- Ak nebudete zariadenie P-touch používať dlhšie ako jeden mesiac, vyberte nabíjateľnú batériu Li-ion zo zariadenia P-touch a následne ju uskladnite na chladnom mieste tak, aby na ňu nedopadali slnečné lúče.
- Ak sa nabíjateľná batéria nebude používať dlhšie obdobie, odporúčame ju nabiť každých 6 mesiacov.
- Ak sa dotknete zariadenia P-touch počas nabíjania batérie Li-ion, zariadenie P-touch môže byť teplé. Je to normálne a zariadenie P-touch možno bezpečne používať. Ak je zariadenie P-touch veľmi horúce, prestaňte ho používať.

### Špecifikácie

- Čas nabíjania: Približne 6 hodín pri nabíjaní pomocou sieťového adaptéra (AD-E001)
- Formálne stanovené napätie: 7,2 V stried.
- Formálne stanovená kapacita: 1 850 mAh

### Nabíjateľná batéria Li-ion

Teplotný rozsah prostredia		
Nabíjanie	40 °C	
Štandardný vybíjací prúd 1,9 A	60 °C	
Maximálny vybíjací prúd 2,5 A	60 °C	
Dodaná batéria	Menej ako 1 mesiac	-20 - 50 °C
	Menej ako 3 mesiac	-20 - 40 °C
	Menej ako 1 rok	-20 - 20 °C
Parametre nabíjania		
Maximálne nabíjacie napätie	8,2 Vdc	
Maximálny nabíjací prúd	1 330 mA	

### Štítkovací systém P-touch

- Nabíjací prúd: 800 mA
- Nabíjacie napätie: max. 8,2 V

## Alkalická/nabíjateľná batéria Ni-MH

- 1** Najprv sa ubezpečte, že je napájanie vypnuté a potom odstráňte zadný kryt na zadnej strane zariadenia P-touch. V prípade, že sa už batérie nachádzajú v zariadení P-touch, vyberte ich.

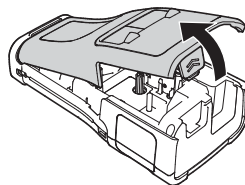

- ! Pred výmenou batérií skontrolujte, či je zariadenie odpojené z elektrického zdroja.

- 2** Vložte šesť nových alkalických batérií veľkosti AA (LR6) alebo plne nabitých nabíjateľných batérií Ni-MH (HR6). Ubezpečte sa pritom, že kladné (+) a záporné (-) konce batérií sa zhodujú s kladnými (+) a zápornými (-) značkami vo vnútri krytu batérie.

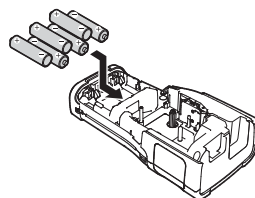

### Používanie alkalických batérií

- ! Vždy vymieňajte súčasne všetkých šesť batérií a nahraďte ich úplne novými.

### Používanie nabíjateľných batérií Ni-MH

- ! Vždy vymieňajte súčasne všetkých šesť batérií a nahraďte ich plne nabitými.

- 💡 Najnovšie informácie o odporúčaných typoch batérií nájdete na našej webovej lokalite <http://solutions.brother.com/>

- 3** Zadný kryt pripevnite tak, že zasuniete tri háčiky na spodnej strane do otvorov na zariadení P-touch, potom kryt dôkladne zatlačte a uistite sa, že zapadol na svoje miesto.

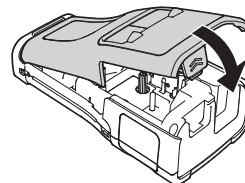

- ! • Ak zariadenie P-touch nemienite dlhšiu dobu používať, vyberte batérie.  
 • Batérie likvidujte na príslušnom mieste na zber batérií a nezahadzujte ich do netriedeného domového odpadu. Okrem toho dodržiavajte všetky platné nariadenia ohľadne likvidácie odpadu.  
 • Keď batériu skladujete alebo likvidujete, zabaľte ju (napríklad do celofánovej pásky), aby ste predišli skratu batérie.  
 (Príklad izolácie batérie)
1. Celofánová páska
  2. Alkalická batéria alebo batéria Ni-MH

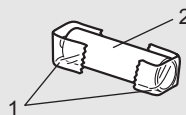

### Vkladanie kazety s páskou

So zariadením P-touch je možné používať kazety s páskou so šírkou 3,5 mm, 6 mm, 9 mm, 12 mm, 18 mm alebo 24 mm a kazety s teplom sťahovacou trubičkou so šírkou 5,8 mm, 8,8 mm, 11,7 mm, 17,7 mm alebo 23,6 mm.

- ⚠ Ak nová kazeta s páskou obsahuje kartónovú zarážku, pred vložení kazety sa ubezpečte, že ste túto zarážku odstránili.

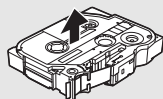

- 1** Skontrolujte, či nie je ohnutý koniec pásky a či prešiel cez vodiacu lištu pásky. Ak páska neprešla, pretlačte ju cez vodiacu lištu pásky tak, ako je to na zobrazené na ilustrácii.

1. Koniec pásky
2. Vodiaca lišta pásky

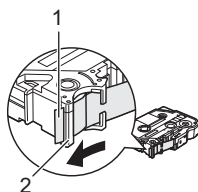

- 2** Skontrolujte, či je napájanie odpojené, následne umiestnite zariadenie P-touch na rovný povrch tak ako je to znázornené na ilustrácii a otvorte zadný kryt. Ak sa už kazeta s páskou nachádza v zariadení P-touch, vyberte ju vytiahnutím smerom priamo nahor.

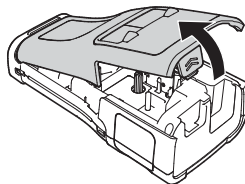

- 3** Kazetu s páskou vložte do priestoru pre kazetu s páskou tak, aby koniec pásky smeroval k výstupnému otvoru pásky na zariadení P-touch a pevne ju zatlačte, kým nezaznie cvaknutie.

1. Výstupný otvor pásky

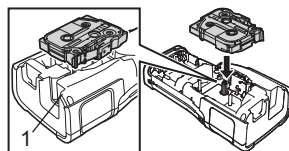

- ⚠
- Pri vkladani kazety s páskou sa ubezpečte, že sa páska a farbonosná páska nezachytí na tlačovej hlave.
  - Uistite sa, že páska nie je uvoľnená a potom opatrne vložte kazetu s páskou. Ak je páska uvoľnená, pri vkladani kazety sa zachytí na výčnelku (2) a ohne sa alebo pokrčí, čo bude mať za následok jej zaseknutie. Ak chcete napraviť uvoľnenie pásky, pozrite si ilustráciu v kroku č. 1 a vytiahnite pásku z vodiaceho prvku pásky.
  - Pri vyberaní kazety s páskou sa ubezpečte, že sa páska nezachytí na výčnelku (2).

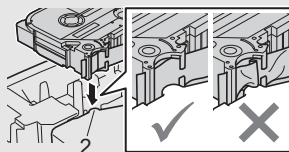

**4** | Zatvorte zadný kryt.

- ! • Umiestnite zariadenie P-touch na rovný povrch tak ako je to znázornené na ilustrácii a pripojte zadný kryt.
- Po pripnutí zadného krytu overte, či je biela páčka (1) v hornej polohe. Ak nie je, nadvihnite ju a potom pripevnite kryt.

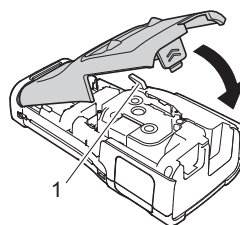

- ! • **Štítko vychádzajúce z výstupného otvoru pásky neťahajte. Ak to urobíte, spôsobíte tým vytiahnutie farbosnej pásky. Ak sa farbosná páska vytiahne, páska nemusí fungovať.**
- Kazety s páskou skladujte na chladnom a tmavom mieste bez priameho slnečného svetla a vysokej teploty, vysokej vlhkosti alebo prašnosti. Kazety s páskou použite čo možno najskôr po otvorení utesneného balenia.

Extra silná príľnavá páska:

- Na drsný alebo textúrovaný povrch odporúčame použiť extra silnú príľnavú pásku.
- **Aj keď leták s pokynmi dodaný s kazetou s extra silnou príľnavou páskou obsahuje odporúčanie odstrihnúť pásku nožnicami, orezávač pásky, ktorým je zariadenie P-touch vybavené, dokáže extra silnú príľnavú pásku odstrihnúť.**

## Zapnutie a vypnutie napájania

Stlačením a podržaním tlačidla  (Napájanie) zapnete zariadenie P-touch.

Opätovným stlačením tlačidla  (Napájanie) vypnete zariadenie P-touch.

- 💡 • Vaše zariadenie P-touch obsahuje funkciu úspory energie, ktorá zariadenie automaticky vypne, ak pri určitých prevádzkových podmienkach určitý čas nestlačíte žiadny kláves. Podrobnosti nájdete v časti „Čas automatického vypnutia napájania“.

### Čas automatického vypnutia napájania

Pri použití sieťového adaptéra alebo batérie Li-ion môžete zmeniť nastavenie času automatického vypnutia.

- ! • Ak používate alkalické batérie alebo batérie Ni-MH, čas automatického vypnutia napájania nie je možné zmeniť. (Čas je zafixovaný na hodnotu 20 minút.)

**1** | Stlačte kláves **Ponuka**, vyberte „Autom. vypnutie“ pomocou klávesu **▲** alebo **▼** a potom stlačte kláves **OK** alebo **Enter**.

**2** | Vyberte batériu zobrazenú na displeji LCD pomocou klávesu **▲** alebo **▼** a potom nastavte hodnotu pomocou klávesu **◀** alebo **▶**.  
Je možné vybrať „Sieť. adaptér“ alebo „Batéria Li-ion“.

**3** | Stlačte kláves **OK** alebo **Enter**.

### ● Čas automatického vypnutia napájania ●

Nastavenie	Hodnota	Nastavenie	Hodnota
Sieť. adaptér	Vyp.	Batéria Li-ion	Vyp.
	10 min.		10 min.
	20 min.		20 min.
	30 min.		<b>30 min.</b>
	40 min.		40 min.
	50 min.		50 min.
	<b>1 h.</b>		1 h.
	2 h.		
	4 h.		
	8 h.		
	12 h.		

- ! Ak pripojíte sieťový adaptér k zariadeniu P-touch po výbere nastavenia „Autom. vypnutie“, začne platiť nastavenie pre „Sieť. adaptér“.
- Predvolená hodnota je „1 h.“ pre sieťový adaptér a „30 min.“ pre batériu Li-ion.

### Podávanie pásky

- ! Skontrolujte, či ste pásku zasunuli, čím sa odstránia všetky ochabnutia pásky a farbonosnej pásky po vložení kazety s páskou.
- **Štítok vychádzajúci z výstupného otvoru pásky neťahajte. Ak to urobíte, spôsobíte tým vytiahnutie farbonosnej pásky. Ak sa farbonosná páska vytiahne, páska nemusí fungovať.**
- Počas tlače alebo podávania pásky neblokujte výstupný otvor pásky. Ak to urobíte, spôsobíte tým zaseknutie pásky.

### Posun a odstrih

Funkcia Posun a odstrih podá 24,5 mm prázdnej pásky a potom pásku odstrihne.

- 1 Stlačte kláves **Posun&odstr.**  
Na displeji LCD sa zobrazí „Posun&odstr?“.
- 2 Pomocou klávesu ▲ alebo ▼ vyberte „Posun&odstr.“ a potom stlačte **OK** alebo **Enter**. Počas posunu sa zobrazí správa „Posun pás... čakajte prosím“ a potom sa páska odstrihne.



Ak chcete túto funkciu ukončiť alebo zrušiť, stlačte **Ukončiť**.

## Len posun

Táto funkcia páskou posunie o približne 24,5 mm, následkom čoho bude z kazety s páskou vychádzať prázdny štítok. Túto činnosť odporúčame pri používaní textilných pásov, ktoré treba strihať nožnicami.

- 1 | Stlačte kláves **Posun&odstr.**  
Na displeji LCD sa zobrazí „Posun&odstr?“.
- 2 | Pomocou klávesu ▲ alebo ▼ vyberte „Len posun“ a potom stlačte kláves **OK** alebo **Enter**.  
Počas posunu sa zobrazí správa „Posun pás... čakajte prosím“.



Ak chcete túto funkciu ukončiť alebo zrušiť, stlačte **Ukončiť**.

## Displej LCD

### Kontrast displeja LCD

Nastavenie kontrastu displeja LCD môžete zmeniť na jednu z piatich úrovní (+2, +1, 0, -1, -2), čím zjednodušíte čítanie displeja. Predvolené nastavenie je „0“.

- 1 | Stlačte kláves **Ponuka**, vyberte „Úprava“ pomocou klávesu ▲ alebo ▼ a potom stlačte kláves **OK** alebo **Enter**.
- 2 | Pomocou klávesu ▲ alebo ▼ vyberte „Kontrast LCD“ a potom nastavte hodnotu pomocou klávesu ◀ alebo ▶.
- 3 | Stlačte kláves **OK** alebo **Enter**.



- Na predchádzajúci krok sa vrátite stlačením klávesu **Ukončiť**.
- Ak stlačíte kláves **Medzera** na obrazovke nastavenia kontrastu, kontrast nastavíte na predvolenú hodnotu „0“.

### Podsvietenie

Môžete zapnúť alebo vypnúť nastavenie podsvietenia.

Viditeľnosť displeja je lepšia pri zapnutom podsvietení. Predvolené nastavenie je zapnuté.

- 1 | Stlačte kláves **Ponuka** a pomocou klávesu ▲ alebo ▼ vyberte „Pokročilé“. Stlačte kláves **OK** alebo **Enter**.
- 2 | Pomocou klávesu ▲ alebo ▼ vyberte „Podsvietenie“ a potom stlačte kláves **OK** alebo **Enter**.
- 3 | Pomocou klávesu ▲ alebo ▼ vyberte „Zapnuté“ alebo „Vypnuté“ a potom stlačte kláves **OK** alebo **Enter**.



- Pri vypnutom podsvietení môžete šetriť energiu.
- Podsvietenie sa vypne automaticky. Opäť ho zapnete stlačením ľubovoľného klávesu. Počas tlče je podsvietenie vypnuté. Podsvietenie sa zapne počas prenosu údajov.

### Nastavenie jazyka a jednotiek

#### Jazyk

---

- 1] Stlačte kláves **Ponuka**, vyberte „ Jazyk“ pomocou klávesu ▲ alebo ▼ a potom stlačte kláves **OK** alebo **Enter**.
  - 2] Jazyk pre príkazy ponuky a správy zobrazované na displeji LCD vyberte pomocou klávesu ▲ alebo ▼.  
Jazyk môžete nastaviť na možnosti „Čeština“, „Dansk“, „Deutsch“, „English“, „Español“, „Français“, „Hrvatski“, „Italiano“, „Magyar“, „Nederlands“, „Norsk“, „Polski“, „Português“, „Português (Brasil)“, „Română“, „Slovenski“, „Slovenský“, „Suomi“, „Svenska“ alebo „Türkçe“.
  - 3] Stlačte kláves **OK** alebo **Enter**.
- 



Na predchádzajúci krok sa vrátite stlačením klávesu **Ukončiť**.

#### Jednotka

---

- 1] Stlačte kláves **Ponuka**, vyberte „Jednotka“ pomocou klávesu ▲ alebo ▼ a potom stlačte kláves **OK** alebo **Enter**.
  - 2] Jednotky pre rozmery zobrazované na displeji LCD vyberte pomocou klávesu ▲ alebo ▼.  
Je možné vybrať „palec“ alebo „mm“.
  - 3] Stlačte kláves **OK** alebo **Enter**.
- 



Predvolené nastavenie je „mm“.  
Na predchádzajúci krok sa vrátite stlačením klávesu **Ukončiť**.



# ÚPRAVA ŠTÍTKU

## Výber typu použitia štítkovania

Môžete si vybrať šesť rôznych typov použitia štítkovania.



### VŠEOBECNÉ

Štítky vytlačené v tomto režime možno používať na všeobecné účely. V tomto režime môžete zadať nasledovné položky.

- Dĺžka štítku: **Auto**, 10mm – 999mm
- Orientácia: (Vodorovne), (Zvislo)

Ak je vybraný režim VŠEOBECNÉ, môžete pridať nový blok stlačením klávesu **Shift** a následne klávesu **Enter**.

Vodorovne

ABCDE

Zvislo

◀ Ⓜ Ⓞ Ⓢ

### PANELOVÝ ŠTÍTK

Štítky vytlačené v tomto režime možno používať na identifikáciu rôznych čelných panelov. Na jednotlivom štítku sú medzery bloku textu rovnomerne rozložené. V tomto režime môžete zadať nasledovné položky.

- Dĺžka štítku: **50mm**, 10mm – 999mm
- Poč. blokov: **1**, 1 – 5
- Orientácia: (Vodorovne), (Zvislo)

1 blok

1A-B01

2 bloky

1A-B01 1A-B02

### OBAL KÁBLA

Štítky vytlačené v tomto režime možno nalepiť okolo kábla alebo drôtu. V režime OBAL KÁBLA sa text otočí o 90° proti smeru hodinových ručičiek a vytlačí. Zároveň môžete špecifikovať tieto položky.

2A-C14  
2A-C14  
2A-C14  
2A-C14  
2A-C14  
2A-C14

- Merná jed.: **Pr. (Ø) (Vlastný priemer)**, Dĺžka (Vlastná dĺžka), CAT5/6, CAT6A, COAX, AWG
- Hodnota: V závislosti od položky Merná jed.
- Opakovať: **Zap**, Vyp

Text: Zadajte jeden alebo viacero riadkov textu

**Ak používate flexibilnú identifikačnú pásku:**

- Flexibilné identifikačné pásky odporúčame používať na štítky Obal kábla a Značka kábla.
- Štítky vytvorené z flexibilnej identifikačnej pásky nie sú určené na používanie ako elektrická izolácia.
- Pri omotaní štítkov okolo valcovitých objektov musí byť priemer (1) objektu minimálne 3 mm.
- Vyčnievajúce (2) konce štítku alebo značky kábla musia mať minimálne 5 mm.

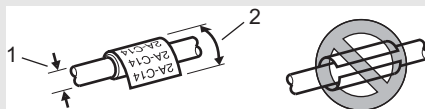

## ZNAČKA KÁBLA

Štítky vytlačené v tomto režime možno nalepiť okolo kábla alebo drôtu a konce prilepiť k sebe tak, aby vytvorili značku kábla. Text na značke kábla sa vytlačí na oba konce štítku, pričom sa v strede ponechá prázdne miesto, ktoré sa omotá okolo kábla. V tomto režime môžete zadať nasledovné položky.

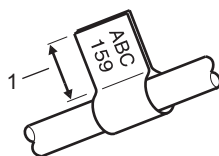

1. Značka min. 5 mm

- Schéma: (Do každého bloku sa vytlačí rovnaký text.),  
 (Do každého bloku sa vytlačia dva rôzne texty.)
- Dĺžka značky: **30mm**, 10mm – 200mm
- Priemer kábla: **6mm**, 3mm – 90mm
- Orientácia: (**Vodorovne**), (Zvislo)

Vodorovne

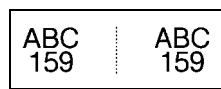

Zvislo

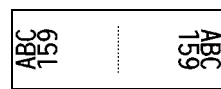

Dĺžka značky    Obvod kábla    Dĺžka značky

Dĺžka značky    Obvod kábla    Dĺžka značky



- Ak je vybraná schéma značky , môžete zadať až dva čiarové kódy.
- Flexibilné identifikačné pásky odporúčame používať na štítky Značka kábla.
- Štítky vytvorené z flexibilnej identifikačnej pásky nie sú určené na používanie ako elektrická izolácia.

## ZÁSUVNÝ PANEL

Štítky vytlačené v tomto režime možno používať na identifikáciu rôznych typov panelov. V tomto režime môžete zadať nasledovné položky.

- Dĺžka bloku: **15,0mm**, 5,0mm – 300,0mm
  - Poč. blokov: **4**, 1 – 99
  - Oddeľovač: (**začiarknutie**), (pomlčka), (čiara), (tučné písmo), (rám), (židen)
  - Orientácia: (**Vodorovne**), (Zvislo)
  - Opačne: **Vyp**, Zap
  - Pokročilé: **Vyp**, Zap
- Ak je „Pokročilé“ nastavené na „Zap“, upravte dĺžku blokov nezávisle.

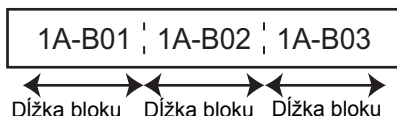
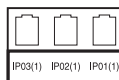
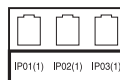

- Žiadne okraje: **Vyp**, Zap  
Nastavenie ľavého a pravého okraja štítku na nulu.



„Pokročilé“ a „Žiadne okraje“ nie je možné nastaviť súčasne na „Zap“.

## SVORKOVNICA

Štítky vytlačené v tomto režime možno používať na identifikáciu typu elektrického pripojenia, ktorý sa často používa v telefónnych službách. Každý blok na jednom štítku môže mať až tri riadky a pre každý blok môžete zadať tri riadky. V tomto režime môžete zadať nasledovné položky.

- Šírka modulu: **200mm**, 50mm – 300mm
- Typ bloku: **4 páry**, 2 páry, 3 páry, 5 páry, Prázd.
- Typ číslovania: **| | | |** (žiadne), **| 1 | 2 | 3** (vodorovne), **| 1 | 2 | 4 | 5** (chrbát)
- Poč. hodnota: ---, 1 - 99999

B01	B02	B03	B04	B05	B06
B07	B08	B09	B10	B11	B12

1	4	8	12	16	20	24
35	28	32	36	40	44	48



- Keď je v „Typ bloku“ vybrané „Prázd.“, „Typ číslovania“ je nastavené na Žiadne.
- Ak je v „Typ číslovania“ vybrané Žiadne, „Poč. hodnota“ zobrazuje „---“ a nedá sa vybrať žiadna hodnota. V prípade výberu možnosti Vodorovne alebo Chrbát možno zadať „Poč. hodnota“ v rozsahu 1 až 99 999.

## Teplom sťahovacia trubička

Ak používate teplom sťahovaciu trubičku, v prípade stlačenia niektorého klávesu typu použitia štítkovania sa zobrazí obrazovka nastavenia TEP. SŤAH. TRUB.

- Dĺžka štítka: **Auto**, 25mm – 999mm
- V prípade použitia teplom sťahovacej trubičky so šírkou 5,8 alebo 8,8 mm je však maximálna dĺžka na tlačenie 500 mm.

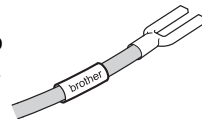

Text: Zadajte jeden alebo viacero riadkov textu.



### Pri používaní teplom sťahovacej trubičky:

- Nie je možné tlačiť rámečky.
- V prípade zadania nového riadka môže dochádzať k odseknutiu častí niektorých dekoratívnych znakov.
- Pri použití pásky TZe môžu byť vytlačené znaky menšie.

### Vytvorenie štítku s čiarovým kódom

Funkcia čiarového kódu umožňuje vytvárať štítky s jednorozmernými čiarovými kódmi na použitie ako inventárne štítky, štítky so sériovým číslom a dokonca aj ako štítky na použitie v predajniach alebo v systémoch evidencie zásob.

„Čiarové kódy“, z ktorých máte na výber, sú uvedené v príručke používateľa.

- Zariadenie P-touch nie je navrhnuté výlučne na tvorbu štítkov s čiarovými kódmi. Pomocou čítačky čiarových kódov vždy skontrolujte, či sa štítky s čiarovými kódmi dajú čítať.
- Pre dosiahnutie najlepších výsledkov tlačte štítky s čiarovými kódmi čiernou farbou na bielu pásku. Niektoré čítačky čiarových kódov možno nedokážu prečítať štítky s čiarovými kódmi, ktoré sú vytlačené pomocou farebnej pásky alebo atramentu.
- Pre „Šírka“ použite nastavenie „Veľké“ vždy, keď je to možné. Niektoré čítačky čiarových kódov nemusia prečítať štítky s čiarovými kódmi vytvorené pomocou nastavenia „Malé“.
- Stála tlač veľkého množstva štítkov s čiarovými kódmi môže spôsobiť prehriatie tlačovej hlavy, čo môže mať vplyv na kvalitu tlače.

### Nastavenie parametrov čiarového kódu a zadávanie údajov čiarového kódu

---

- 1 Stlačte kláves **Čiarový kód**.  
Zobrazí sa obrazovka „Nast.čiar.kódu“.

Na štítok môžete zadať až päť čiarových kódov.

- 2 Atribút vyberte pomocou klávesu ▲ alebo ▼ a hodnotu pre atribút potom nastavte pomocou klávesu ◀ alebo ▶.
  - Protokol: **CODE39**, CODE128, EAN-8, EAN-13, GS1-128 (UCC/EAN-128), UPC-A, UPC-E, I-2/5 (ITF), CODABAR
  - Šírka: **Malé**, Veľké
  - Podč#: **Zap**, Vyp
  - K.čisl.: **Vyp**, ZapAtribút K. čisl. je dostupný len pre protokoly Code39, I-2/5 a Codabar.

V závislosti od použitej šírky pásky, počtu zadaných riadkov alebo aktuálnych nastavení štýlu znakov sa pod čiarovým kódom nemusia zobraziť znaky ani po výbere možnosti „Zap“ pre položku „Podč#“.

- 3 Nastavenia použite stlačením klávesu **OK** alebo **Enter**.

Nové nastavenia sa **NEPOUŽIJÚ**, ak nestlačíte kláves **OK** alebo **Enter**.

- 4 Zadájte údaje čiarového kódu.  
Špeciálne znaky môžete zadať do čiarového kódu pri používaní protokolov CODE39, CODE128, CODABAR alebo GS1-128. Keď špeciálne znaky nepoužívate, prejdite na krok 7.

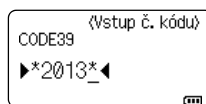

- 5 Stlačte kláves **Symbol**.  
Zobrazí sa zoznam znakov dostupných pre aktuálny protokol.

- 6 Vyberte znak pomocou klávesu ▲ alebo ▼ a potom stlačením klávesu **OK** alebo **Enter** znak vložte do údajov čiarového kódu.

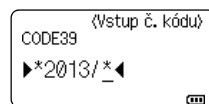

- 7 Vložte čiarový kód do štítku stlačením klávesu **OK** alebo **Enter**. Čiarový kód sa zobrazí na ďalšej obrazovke zadávania.



Pred tlačou štítkov si preštudujte príručku používateľa.

- Na predchádzajúci krok sa vrátite stlačením klávesu **Ukončiť**.  
 • Ak chcete vybrať atribút nastaviť na predvolenú hodnotu, stlačte kláves **Medzera**.

## Úprava a vymazanie čiarového kódu

- Ak chcete upraviť parametre a údaje čiarového kódu, umiestnite kurzor pod značku čiarového kódu na obrazovke zadávania dát a potom otvorte obrazovku „Nast.čiar.kódu“. Pozri „Nastavenie parametrov čiarového kódu a zadávanie údajov čiarového kódu“ na strane 36.
- Ak chcete odstrániť čiarový kód zo štítku, kurzor umiestnite napravo od značky čiarového kódu na obrazovke zadávania dát a stlačte kláves **BS (backspace)**.

## Vytvorenie štítku s číslom v sérii

Možno vytvárať štítky s číslami v sérii. Môžete zadať prírastok a počet štítkov v sérii. V režime série môžete vytvoriť sériu štítkov zvyšovaním jedného číselného znaku vo vzore. V pokročilom režime série môžete vybrať simultánnu alebo pokročilý režim. V simultánnom režime sa vytvorí séria štítkov zvyšovaním dvoch rôznych čísel naraz. V pokročilom režime sa vytvorí séria štítkov s možnosťou výberu dvoch postupností vo vzore a ich postupného zvyšovania.

### Séria

- 1 Zadajte text.

**Príklad:** Pomocou tejto funkcie môžete zo štítku 1A-A01 vytvoriť štítky 1A-A01, 1A-A02, 1A-A03, 1A-A04.

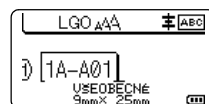

- 2 Stlačte kláves **Séria** a zobrazí sa obrazovka na výber rozsahu.

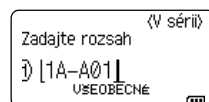

- 3 Stlačením klávesu ▲, ▼, ◀ alebo ▶ umiestnite kurzor pod prvý znak a stlačte kláves **OK** alebo **Enter**. Potom umiestnite kurzor pod posledný znak, ktorý chcete zvyšovať. Stlačte kláves **OK** alebo **Enter**.

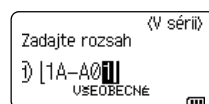

**Príklad:** Vyberte 1 v A01.

- 4 Pomocou klávesu ▲ alebo ▼ vyberte „Počet“ a „Zvyšovať o“ a nastavte túto hodnotu pomocou klávesu ◀ alebo ▶.

**Príklad:** Ak chcete štyrikrát zvýšiť číslo o jeden, nastavte „Počet“: 4, „Zvyšovať o“: 1.

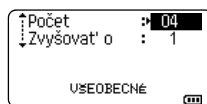

- 5 Stlačením klávesu **OK** alebo **Enter** zobrazte nastavenú obrazovku.

**Príklad:** 1A-A01 1A-A02 1A-A03 1A-A04

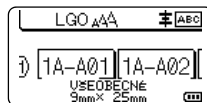

- Keď stlačíte kláves **Séria**, môžete nastavenie zopakovať. Po zopakovaní nastavenia sa zobrazí správa „Prepísať dáta po tejto pozícii?“. Ak chcete prepísať, stlačte kláves **OK**.
- Pri tlači môžete vybrať Všetko/Aktuálne/Rozsah, pretože štítky sú na viacero strán.
- Pred tlačou štítkov si preštudujte príručku používateľa.

## Pokročilá séria

### ■ Simultánne

- 1 Zadajte text.

**Príklad:** Pomocou tejto funkcie môžete zo štítku 1A-A01 vytvoriť štítky 1A-A01, 1A-B02, 1A-C03, 1A-D04.

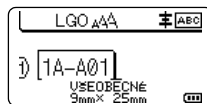

- 2 Stlačte klávesy **Shift** a **Séria**, vyberte „Simultánne“ pomocou klávesu ▲ alebo ▼ a potom stlačte kláves **OK** alebo **Enter**.



- 3 Zadajte prvý rozsah znakov, ktoré sa majú zvyšovať.

- Ak chcete zadať jeden znak, pomocou klávesu ▲, ▼, ◀ alebo ▶ umiestnite kurzor pod daný znak a dvakrát stlačte kláves **OK** alebo **Enter**.
- Ak chcete zadať rozsah znakov, pomocou klávesu ▲, ▼, ◀ alebo ▶ umiestnite kurzor pod prvý znak rozsahu a stlačte kláves **OK** alebo **Enter**. Následne umiestnite kurzor pod posledný znak rozsahu a stlačte kláves **OK** alebo **Enter**.

**Príklad:** Vyberte 1 v A01.

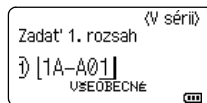

- 4 Ak chcete zadať druhý rozsah znakov, ktoré sa majú zvyšovať, zopakujte krok č. 3.

**Príklad:** Vyberte A v A01.



- Prvé znaky sa nedajú vybrať, pretože sa zobrazujú sivou farbou a sú nedostupné.

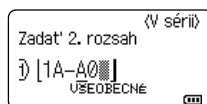

- 5] Pomocou klávesu ▲ alebo ▼ vyberte „Počet“ a „Zvyšovať o“ a nastavte túto hodnotu pomocou klávesu ◀ alebo ▶.

**Príklad:** Ak chcete štyrikrát zvýšiť číslo o jeden, nastavte „Počet“: 4, „Zvyšovať o“: 1.

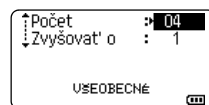

- 6] Stlačením klávesu **OK** alebo **Enter** zobrazte nastavenú obrazovku.

**Príklad:** 1A-A01 1A-B02 1A-C03 1A-D04

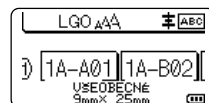

- Keď stlačíte klávesy **Shift** a **Séria**, môžete nastavenie zopakovať. Po zopakovaní nastavenia sa zobrazí správa „Prepísať dáta po tejto pozícii?“. Ak chcete prepísať, stlačte kláves **OK**.
- Pri tlači môžete vybrať Všetko/Aktuálne/Rozsah, pretože štítky sú na viacero strán.
- Pred tlačou štítkov si preštudujte príručku používateľa.

## ■ Pokročilé

- 1] Zadajte text.

**Príklad:** Pomocou tejto funkcie môžete zo štítku 1A-A01 vytvoriť štítky 1A-A01, 1A-A02, 1A-A03, 1A-A04 a 1A-B01, 1A-B02, 1A-B03, 1A-B04.

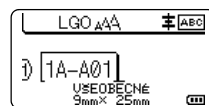

- 2] Stlačte klávesy **Shift** a **Séria**, vyberte „Pokročilé“ pomocou klávesu ▲ alebo ▼ a potom stlačte kláves **OK**.



- 3] Zadajte prvý rozsah znakov, ktoré sa majú zvyšovať.

- Ak chcete zadať jeden znak, pomocou klávesu ▲, ▼, ◀ alebo ▶ umiestnite kurzor pod daný znak a dvakrát stlačte kláves **OK** alebo **Enter**.
- Ak chcete zadať rozsah znakov, pomocou klávesu ▲, ▼, ◀ alebo ▶ umiestnite kurzor pod prvý znak rozsahu a stlačte kláves **OK** alebo **Enter**. Následne umiestnite kurzor pod posledný znak rozsahu a stlačte kláves **OK** alebo **Enter**.

**Príklad:** Vyberte 1 v A01.

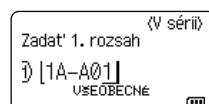

- 4] Pomocou klávesu ▲ alebo ▼ vyberte „Počet“ a „Zvyšovať o“ a nastavte túto hodnotu pomocou klávesu ◀ alebo ▶.

**Príklad:** Ak chcete štyrikrát zvýšiť číslo o jeden, nastavte „Počet“: 04, „Zvyšovať o“: 1.

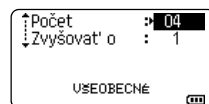

- 5** Zopakujte kroky č. 3 a 4 a zadajte druhý rozsah znakov, ktorý chcete zvýšiť, hodnotu zvýšenia a hodnotu počtu.

**Príklad:** Vyberte A v A01. Ak chcete dvakrát zvýšiť číslo o jeden, nastavte „Počet“: 02, „Zvyšovať o“: 1.

Prvé znaky sa nedajú vybrať, pretože sa zobrazujú sivou farbou a sú nedostupné.

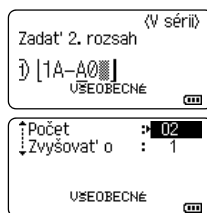

- 6** Stlačením klávesu **OK** alebo **Enter** zobrazte nastavenú obrazovku.

**Príklad:**

1A-A01	1A-A02	1A-A03	1A-A04
1A-B01	1A-B02	1A-B03	1A-B04

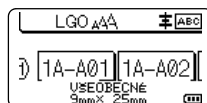

- Keď stlačíte klávesy **Shift** a **Séria**, môžete nastavenie zopakovať. Po zopakovaní nastavenia sa zobrazí správa „Prepísať dáta po tejto pozícii?“. Ak chcete prepísať, stlačte kláves **OK**.
- Pri tlači môžete vybrať **Všetko/Aktuálne/Rozsah**, pretože štítky sú na viacero strán.
- Pred tlačou štítkov si preštudujte príručku používateľa.

- Na predchádzajúci krok sa vrátite stlačením klávesu **Ukončiť**.
- Režim série možno použiť aj na čiarové kódy. Čiarový kód sa počíta ako znak.
- V postupnosti automatického číslovania sa ignorujú všetky symboly, prípadne znaky, ktoré nie sú písmená alebo čísla.
- Postupnosť režimu série môže obsahovať maximálne päť znakov.
- Hodnotu „Počet“ je možné nastaviť na maximálne číslo série 99.
- Hodnotu „Zvyšovať o“ je možné nastaviť na prírastky od jeden po deväť.

- Písmená a čísla sa zvyšujú tak, ako je to znázornené nižšie:

0 → 1 ...9 → 0 → ...  
 A → B ...Z → A → ...  
 a → b ...z → a → ...  
 A0 → A1 ...A9 → B0 → ...

Medzery (v nižšie uvedenom príklade zobrazené ako podčiarkovníky „\_“) môžete použiť na upravenie medzery medzi znakmi alebo na ovládanie počtu čísel, ktoré sa vytlačia.

\_9 → 10 ...99 → 00 → ...  
 \_Z → AA ...ZZ → AA → ...  
 1\_9 → 2\_0 ...9\_9 → 0\_0 → ...



# POUŽÍVÁNIE SOFTVÉRU P-TOUCH

## Používanie softvéru P-touch

Toto zariadenie P-touch je vybavené portom USB umožňujúcim jeho pripojenie k počítaču. Ak chcete zariadenie P-touch používať s počítačom, je potrebné nainštalovať program P-touch Editor a ovládač tlačiarne. Ak používate Windows<sup>®</sup>, nainštalujte P-touch Editor, ovládač tlačiarne, program P-touch Update Software, P-touch Transfer Manager a Printer Setting Tool (Nástroj na nastavenie tlačiarne) z priloženého disku CD-ROM.

Ak používate Macintosh, môžete si prevziať ovládač, softvér a manuály v stredisku Brother Solutions Center na adrese <http://solutions.brother.com/>

Informácie o najnovších kompatibilných operačných systémoch nájdete v stredisku Brother Solutions Center (<http://solutions.brother.com/>)

### Funkcie

P-touch Editor	Uľahčuje vytváranie veľkého množstva vlastných štítkov v komplexných usporiadaniach pomocou typov písém, šablón a elementov clip art.
Ovládač tlačiarne	Umožňuje tlačiť štítky z pripojeného zariadenia P-touch pomocou programu P-touch Editor na počítači.
P-touch Update Software	Program je možné aktualizovať na najnovšiu verziu.
P-touch Transfer Manager	Umožňuje prenos šablón a ďalších údajov do zariadenia a ukladanie záloh údajov na počítači. (Len systém Windows <sup>®</sup> )

### Systémové požiadavky

Pred inštaláciou skontrolujte, či konfigurácia vášho systému spĺňa nasledovné požiadavky.

Operačný systém	Windows <sup>®</sup>	Windows Vista <sup>®</sup> /Windows <sup>®</sup> 7/Windows <sup>®</sup> 8/Windows <sup>®</sup> 8.1 Microsoft <sup>®</sup> Windows Server <sup>®</sup> 2008/2008 R2/2012/2012 R2
	Macintosh	OS X v10.7.5/10.8.x/10.9.x
Pevný disk	Windows <sup>®</sup>	Miesto na disku: 70 MB alebo viac
	Macintosh	Miesto na disku: 500 MB alebo viac
Pamäť	Windows <sup>®</sup>	Windows Vista <sup>®</sup> /Windows Server <sup>®</sup> 2008/2008 R2/2012/2012 R2: 512 MB alebo viac: Windows <sup>®</sup> 7 1 GB alebo viac (32-bitový) alebo 2 GB alebo viac (64-bitový) Windows <sup>®</sup> 8/Windows <sup>®</sup> 8.1: 1 GB alebo viac (32-bitový) alebo 2 GB alebo viac (64-bitový)
	Macintosh	OS X v10.7.5: 2 GB alebo viac OS X v10.8.x: 2 GB alebo viac OS X v10.9.x: 2 GB alebo viac
Monitor	Windows <sup>®</sup>	Grafická karta SVGA, high colour (vysoká farebnosť) alebo lepšia
	Macintosh	256 farieb alebo viac
Ostatné		Mechanika CD-ROM

### Inštalácia programu a ovládača tlačiarne

Spôsob inštalácie softvéru závisí od operačného systému počítača. Inštalčný proces sa môže zmeniť bez predchádzajúceho upozornenia.

Názvy zariadení P-touch na nasledujúcich obrazovkách sa môžu odlišovať od názvu vami zakúpeného zariadenia P-touch.

! Zariadenie P-touch pripojte k počítaču AŽ PO zobrazení príslušnej výzvy.

### ■ Pre systém Windows®

- ! Postup inštalácie sa môže zmeniť v závislosti od operačného systému vášho počítača. Ako príklad sa tu používa systém Windows® 7.
- Ak používate Windows® 8/Windows® 8.1, na otvorenie príručiek z disku CD-ROM použite program Adobe® Reader®. Ak je program Adobe® Reader® nainštalovaný, ale nedokážete otvoriť súbory, pred použitím disku CD-ROM, zmeňte v ovládacom paneli asociáciu súboru „.pdf“ na program Adobe® Reader®.

#### 1 | Vložte inštalčný disk CD-ROM do mechaniky CD-ROM.

Ak sa zobrazí obrazovka výberu jazyka, vyberte si požadovaný jazyk.



##### • Pre Windows Vista®/Windows® 7/Windows Server® 2008/2008 R2:

Ak sa okno inštalátora nezobrazí automaticky, zobrazte obsah priečinka mechaniky CD-ROM a potom dvakrát kliknite na súbor [start.exe].

##### • Pre Windows® 8/Windows® 8.1/Windows Server® 2012/2012 R2:

Ak sa okno inštalátora nezobrazí automaticky, kliknite na [Spustiť start.exe] na obrazovke [Štart] alebo zobrazte obsah priečinka mechaniky CD-ROM z pracovnej plochy a potom dvakrát kliknite na súbor [start.exe].

#### 2 | Kliknite na [Standard Installation] (Štandardná inštalácia).

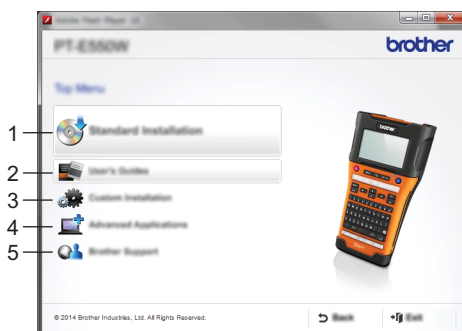

##### 1. Standard Installation (Štandardná inštalácia)

Služí na inštaláciu programu P-touch Editor, ovládača tlačiarne, programu P-touch Update Software, Printer Setting Tool (Nástroj na nastavenie tlačiarne) a príručky používateľa. (P-touch Transfer Manager je nainštalovaný spolu s programom P-touch Editor.)

##### 2. User's Guides (Príručky používateľa)

Zobrazí alebo nainštaluje príručku používateľa.

**3. Custom Installation (Vlastná inštalácia)**

Umožňuje individuálne vybrať a nainštalovať program P-touch Editor, ovládač tlačiarne, program P-touch Update Software a Printer Setting Tool (Nástroj na nastavenie tlačiarne). (P-touch Transfer Manager je nainštalovaný spolu s programom P-touch Editor.)

**4. Advanced Applications (Pokročilé aplikácie)**

Nainštaluje pomôcku BRAdmin Light alebo zobrazí prepojenie na lokalitu Brother Developer Center.

**5. Brother Support (Podpora spoločnosti Brother)**

Zobrazí sa prepojenie na podpornú webovú lokalitu (Brother Solutions Center).

**3** Dokončíte inštaláciu podľa pokynov na obrazovke.

**4** Program P-touch Update Software možno používať na kontrolu aktualizácií. Ak sa zobrazí [Má sa na aktualizáciu softvéru na najnovšiu verziu použiť program P-touch Update Software? (Na aktualizáciu je potrebné internetové pripojenie.)], kliknite na [Áno] alebo [Nie].

Ak chcete vyhľadať novú verziu softvéru a softvér aktualizovať, kliknite na [Áno] a prejdite na krok 5.

Ak nechcete vyhľadať novú verziu softvéru ani softvér aktualizovať, kliknite na [Nie] a prejdite na krok 6.



Ak kliknete na tlačidlo [Nie], program P-touch Update Software môžete spustiť vo vhodnejšom čase, aby sa vyhľadali nové verzie softvéru a softvér sa aktualizoval. Dvakrát kliknite na ikonu programu P-touch Update Software na pracovnej ploche. (Počítač musí byť pripojený na internet.)

**5** Program P-touch Update Software sa spustí.

Ak sa v zozname [Zoznam súborov] zobrazí nejaká aplikácia, je dostupná jej nová verzia. Ak je označené jej začiarňacie políčko a kliknete na [Inštalovať], túto aplikáciu bude možné nainštalovať. Počkajte, kým sa nezobrazí hlásenie, že inštalácia sa dokončila.

Ak sa v zozname [Zoznam súborov] nezobrazí žiadna aplikácia, aktuálne aplikácia nainštalovaná na vašom počítači je najnovšia verzia. Aktualizácia nie je potrebná. Kliknite na [Zatvoriť].

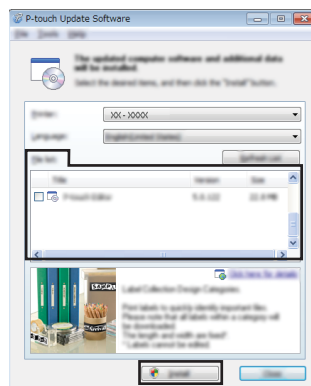

**6** Po zobrazení obrazovky na online registráciu používateľov kliknite na [OK] alebo [Cancel] (Zrušiť).

Ak ste zvolili [OK], pred dokončením inštalácie prejdete na stránku online registrácie používateľov (odporúčané).

Ak ste zvolili [Cancel] (Zrušiť), inštalácia bude ďalej pokračovať.

**7** Kliknite na [Finish] (Dokončiť).

Inštalácia je teraz dokončená.





Po zobrazení výzvy na reštartovanie počítača kliknite na [Reštartovať].

### ■ Pre počítače Macintosh

---



- 1] Spustíte počítač Macintosh a prevezmite ovládač, softvér a návody z webovej lokality Brother Solutions Center (<http://solutions.brother.com>)
- 

 Používatelia počítačov Macintosh môžu prejsť priamo na túto adresu URL kliknutím na ikonu  na disku CD-ROM.

### Odinštalovanie ovládača tlačiarne



#### ■ Pre Windows Vista®/Windows Server® 2008

---

- 1] Ak je zariadenie P-touch pripojené k počítaču a je zapnuté, podržaním tlačidla  (Napájanie) ho vypnite.
  - 2] Kliknite na  - [Ovládací panel] - [Hardvér a zvuk] - [Tlačiarne].
  - 3] Vyberte [Brother xx-xxxx] a kliknite na [Odstrániť tlačiareň] alebo kliknite pravým tlačidlom myši na ikonu a kliknite na [Odstrániť].
  - 4] Kliknite pravým tlačidlom myši na okno [Tlačiarne] a potom kliknite na [Spustiť ako správca] - [Vlastnosti servera...].  
Ak sa zobrazí okno potvrdenia autorizácie, kliknite na [Pokračovať].  
Ak sa zobrazí okno funkcie [Kontrola používateľských kont], zadajte heslo a kliknite na tlačidlo [OK]. Zobrazí sa okno [Vlastnosti tlačového servera].
  - 5] Kliknite na kartu [Ovládače], vyberte [Brother xx-xxxx] a potom kliknite na [Odstrániť...].
  - 6] Vyberte [Odstrániť ovládač a balík súborov ovládača] a potom kliknite na [OK].
  - 7] Zatvorte okno [Vlastnosti tlačového servera].  
Ovládač tlačiarne sa odinštaloval.
- 

#### ■ Pre Windows® 7/Windows Server® 2008 R2

---

- 1] Ak je zariadenie P-touch pripojené k počítaču a je zapnuté, podržaním tlačidla  (Napájanie) ho vypnite.
- 2] Kliknite na  - [Zariadenia a tlačiarne].
- 3] Vyberte [Brother xx-xxxx] a kliknite na [Odstrániť zariadenie] alebo kliknite pravým tlačidlom myši na ikonu a kliknite na [Odstrániť zariadenie].  
Ak sa zobrazí okno funkcie Kontrola používateľských kont, zadajte heslo a kliknite na [Áno].
- 4] V okne [Zariadenia a tlačiarne] vyberte [Fax] alebo [Microsoft XPS Document Writer] a potom kliknite na položku [Vlastnosti tlačového servera], ktorá sa zobrazí v liste ponuky.
- 5] Kliknite na kartu [Ovládače] a potom kliknite na [Zmeniť nastavenie ovládača].  
Ak sa zobrazí okno funkcie Kontrola používateľských kont, zadajte heslo a kliknite na [Áno]. Vyberte [Brother xx-xxxx] a potom kliknite na [Odstrániť...].

---

**6** Vyberte [Odstrániť ovládač a balík súborov ovládača] a potom kliknite na [OK].  
Postupujte podľa pokynov na obrazovke.

---

**7** Zatvorte okno [Vlastnosti tlačového servera].  
Ovládač tlačiarne sa odinštaloval.

---

### ■ Pre Windows® 8/Windows® 8.1/Windows Server® 2012/2012 R2

---

**1** Ak je zariadenie P-touch pripojené k počítaču a je zapnuté, podržaním tlačidla  (Napájanie) ho vypnite.

---

**2** Na obrazovke [Aplikácie] kliknite na [Ovládací panel] - [Hardvér a zvuk] - [Zariadenia a tlačiarne].

---

**3** Vyberte [Brother xx-xxxx] a kliknite na [Odstrániť zariadenie] alebo kliknite pravým tlačidlom myši na ikonu a kliknite na [Odstrániť zariadenie].  
Ak sa zobrazí okno funkcie Kontrola používateľských kont, zadajte heslo a kliknite na [Áno].

---

**4** V okne [Zariadenia a tlačiarne] vyberte [Fax] alebo [Microsoft XPS Document Writer] a potom kliknite na položku [Vlastnosti tlačového servera], ktorá sa zobrazí v liste ponuky.

---

**5** Kliknite na kartu [Ovládače] a potom kliknite na [Zmeniť nastavenie ovládača].  
Ak sa zobrazí okno funkcie Kontrola používateľských kont, zadajte heslo a kliknite na [Áno]. Vyberte [Brother xx-xxxx] a potom kliknite na [Odstrániť...].

---

**6** Vyberte [Odstrániť ovládač a balík súborov ovládača] a potom kliknite na [OK].  
Postupujte podľa pokynov na obrazovke.

---

**7** Zatvorte okno [Vlastnosti tlačového servera].  
Ovládač tlačiarne sa odinštaloval.

---

### ■ Pre OS X v10.7.5 – OS X v10.9.x

---

**1** Vypnite zariadenie P-touch.

---

**2** Kliknite na Apple menu a [System Preferences] (Systémové nastavenia) a kliknite na [Print & Scan] (Tlač a skenovanie) (OS X v10.7.5/OS X v10.8.x)/[Printers & Scanners] (Tlačiarne a skenery) (OS X v10.9.x).

---

**3** Vyberte [Brother xx-xxxx], a kliknite na [-].

---

**4** Vyberte okno [Print & Scan] (Tlač a skenovanie) (OS X v10.7.5/OS X v10.8.x)/ [Printers & Scanners] (Tlačiarne a skenery) (OS X v10.9.x).  
Ovládač tlačiarne sa odinštaloval.

---

### Odinštalovanie softvéru

Tento postup vykonajte len v prípade, ak už softvér nepotrebuje, alebo pri preinštalovaní softvéru.

Podrobnosti o odinštalovaní softvéru nájdete v pomocníkovi pre váš operačný systém.





**brother**

Vytlačené v Číne  
LAF497001

