

P-touch

H100/H105

Príručka používateľa

Slovensky
Slovensko

Zariadenie P-touch H100/H105 umožňuje vytvárať štítky na rôzne účely. Pri vytváraní vlastných štítkov môžete použiť rôzne typy rámu, rôznu veľkosť a štýl písma. Okrem týchto možností je k dispozícii množstvo kaziet s páskami, ktoré umožňujú tlač štítkov s rôznou šírkou a vo vynikajúcich farbách.

Pred začiatkom používania si pozorne prečítajte túto príručku a uschovajte ju na dostupnom mieste pre budúce použitie. V prípade modelu PT-H105 je možné použiť adaptér. Používanie adaptéra je voľiteľné a v prípade potreby je možné jeho zakúpenie. Všetky odkazy v tejto príručke na termín adaptér sa vzťahujú výlučne na model PT-H105.

Vytlačené v Číne
LAB204001



Bezpečnostné opatrenia

VAROVANIE

Označuje potenciálne nebezpečnú situáciu, ktorá v prípade, že jej nezabráňte, môže mať za následok smrť alebo vážne zranenia.

Postupujte podľa týchto pokynov, aby ste sa vyhli riziku požiaru, popáleniu, poranenia, zásahu elektrickým prúdom, poškodeniu, prehriatiu, šírenia nezvyčajného zápachu alebo dymu zo zariadenia.

- Aby sa predišlo poškodeniu alebo poruche, pre zariadenie P-touch používajte odporúčané napätie a dodaný sieťový adaptér (AD-24ES).
- Nedotýkajte sa zariadenia P-touch počas búrky.
- Zariadenie P-touch/sieťový adaptér nepoužívajte na miestach s vysokou vlhkosťou, ako sú napr. kúpeľne.
- Napájací kábel nepreťažujte.
- Na napájací kábel ani na zástrčku nekladte ťažké predmety a ani ich nepoškozujte. Napájací kábel neohýbajte ani netahajte násilím. Keď sieťový adaptér odopájate z napájacej zásuvky, opatrne ho vždy držte.
- Skontrolujte, či je zástrčka kábla úplne zasunutá v napájacej zásuvke. Uvoľnené zásuvky nepoužívajte.
- Nedovoľte, aby sa zariadenie P-touch, sieťový adaptér, napájacia zástrčka kábla alebo batérie zamočili, napr. tak, že nimi nebudete manipulovať mokrymi rukami alebo budete dávať pozor, aby sa na ne nevyliali nápoje.
- Keďže tekutina z vytečených batérií môže mať v prípade vniknutia do očí za následok stratu zraku, v takejto situácii si okamžite vypláchnite oči veľkým množstvom čistej vody a vyhľadajte lekársku pomoc.
- Zariadenie P-touch, sieťový adaptér ani batérie nerozoberajte ani neupravujte.
- Zabráňte kontaktu kovových predmetov s kladným a záporným pólom batérie súčasne.
- Pri výmene batérií nepoužívajte ostré predmety ako napríklad pinzety alebo kovové perá.
- Batérie nevhadzujte do ohňa ani ich nevystavujte nadmernému teplu.
- Ak si počas prevádzky alebo skladovania všimnete nezvyčajný zápach, teplo, zmenu farby, deformáciu alebo čokoľvek iné neobvyklé, okamžite odpojte sieťový adaptér, vyberte batérie a zariadenie P-touch prestaňte používať.
- Nepoužívajte poškodené alebo vytečené batérie, keďže tekutina z batérií sa vám môže dostať na ruky.
- Nepoužívajte batérie, ktoré sú zdeformované, vytečené alebo ktorých štítky je poškodený. Hrozí nebezpečenstvo zvýšenia teploty.

VÝSTRAHA

Označuje potenciálne nebezpečnú situáciu, ktorá v prípade, že jej nezabráňte, môže mať za následok ľahké alebo stredne ťažké zranenia.

Dodržiavajte tieto pokyny, aby ste predišli poraneniu osôb, vytečeniu tekutiny, popáleniu alebo tvorbe tepla.

- V prípade, že zariadenie P-touch nepoužívate, skladište ho mimo dosahu detí.
- Deti neodovoľte ani vkladať časti zariadenia P-touch alebo štítky do úst. Ak dôjde k prehriatutiu nejakých častí, vyhľadajte lekársku pomoc.
- Okamžite po ťažení kovových častí v blízkosti tlačovej hlavy.
- Nedotýkajte sa čepele orezávača.
- Ak sa tekutina z vytečených batérií dostane na vašu pokožku alebo odev, okamžite ich opláchnite čistou vodou.
- Ak zariadenie P-touch nemeníte používať, vyberte batérie a odpojte sieťový adaptér.
- Batérie nepoužívajte iným spôsobom, než je to odporúčané. Nepoužívajte kombináciu starých a nových batérií, prípadne kombinácie odlišných typov, úrovní nabitia, producentov alebo modelov batérií. Nevkladajte batérie s otočeným kladným a záporným pólom.
- Zariadenie P-touch/sieťový adaptér nehádzte na zem ani naň neudierajte.
- Na LCD displej netlačte.
- Pri zatváraní zadného krytu zariadenia P-touch dovnútra nekladajte prsty.
- Pred používaním nabíjateľných batérií typu Ni-MH si pozorne prečítajte pokyny na používanie batérií a nabíjачky batérií, aby ste ich používali správnym spôsobom.
- Batérie Ni-MH pred použitím nabite pomocou špeciálnej nabíjачky.

Všeobecné opatrenia

- V závislosti od umiestnenia, materiálu a prostredia sa môže štítko odlepiť alebo sa naopak nebude dať odlepiť, môže sa zmeniť farba štítku alebo sa jeho farba preniesie na iné predmety. Pred použitím štítku skontrolujte okolité prostredie a materiál.
- Zariadenie P-touch nepoužívajte inak alebo na iné účely, ako sa to popisuje v tejto príručke. V opačnom prípade môže dôjsť k nehodám alebo poškodeniu zariadenia P-touch.
- V zariadení P-touch používajte iba pásy TZE značky Brother. Nepoužívajte pásy, ktoré nie sú označené značkou TZE.
- Na čistenie zariadenia P-touch používajte len mäkkú, suchú látku; nikdy nepoužívajte lieh alebo iné organické rozpúšťadlá.
- Na čistenie tlačovej hlavy používajte mäkkú utierku; tlačovej hlavy sa nikdy priamo nedotýkajte rukami.
- Nevkladajte do nijakej časti zariadenia P-touch cudzie predmety.
- Zariadenie P-touch, batérie ani sieťový adaptér nenechávajte na priamom slnku alebo daždi, v blízkosti ohrievačov alebo iných zariadení, ani na žiadnom mieste vystavenom extrémne vysokým alebo nízkym teplotám (napr. na palubnej doske alebo zadnej časti auta). Zariadenie nepoužívajte na miestach s vysokou vlhkosťou, ani na prašných miestach.

- Na páčku orezávača nevyvíjajte nadmerný tlak.
- Nepokúšajte sa o tlač, keď je kazeta prázdna; poškodíte tlačovú hlavu.
- Páska netahajte počas tlače alebo posunu; poškodí sa páska aj zariadenie P-touch.
- V prípade opravy zariadenia P-touch alebo v prípade vybitia batérie dôjde k strate všetkých údajov uložených v pamäti.
- Zariadenie P-touch nie je vybavené funkciou nabíjania nabíjateľných batérií.
- Dĺžka vytlačenej štítky sa môže líšiť od zobrazenej dĺžky štítky.
- Počas produkcie a dodávky zariadenia sa na displeji nachádza čistá ochranná fólia. Pred používaním je potrebné fóliu odlepiť.
- V prípade, že je zariadenie odpojené dlhšie ako tri minúty, celý text nastavenia formátovania a všetky textové súbory uložené v pamäti sa stráta.

Pre model PT-H100

Vyhľadanie o zhode
(len Europe)

My, Brother Industries, Ltd.
15-1, Naeshiro-cho, Mizuho-ku, Nagoya 467-8561 Japan

prehlasuje, že tento produkt je v súlade so základnými požiadavkami všetkých príslušných noriem a ustanovení platných v rámci Európskeho spoločenstva.

Vyhľadanie o zhode je možné prevziať z našej webovej lokality.
Navštívte lokalitu <http://solutions.brother.com/> a ďalej:

- zvolte „Europe“
- zvolte svoju krajinu
- zvolte svoj model
- zvolte „Manuals“ a svoj jazyk a potom kliknite na tlačidlo „Search“
- zvolte Vyhľadanie o zhode (Declaration of Conformity)
- kliknite na tlačidlo „Download“.

Vaše vyhľadanie sa prevzeme vo forme súboru PDF.

Pre model PT-H105

Vyhľadanie o zhode
(len Europe)

My, Brother Industries, Ltd.
15-1, Naeshiro-cho, Mizuho-ku, Nagoya 467-8561 Japan

prehlasuje, že tento produkt a sieťový adaptér sú v súlade so základnými požiadavkami všetkých príslušných noriem a ustanovení platných v rámci Európskeho spoločenstva.

Vyhľadanie o zhode je možné prevziať z našej webovej lokality.
Navštívte lokalitu <http://solutions.brother.com/> a ďalej:

- zvolte „Europe“
- zvolte svoju krajinu
- zvolte svoj model
- zvolte „Manuals“ a svoj jazyk a potom kliknite na tlačidlo „Search“
- zvolte Vyhľadanie o zhode (Declaration of Conformity)
- kliknite na tlačidlo „Download“.

Vaše vyhľadanie sa prevzeme vo forme súboru PDF.

Zdroj napájania a kazeta s páskou

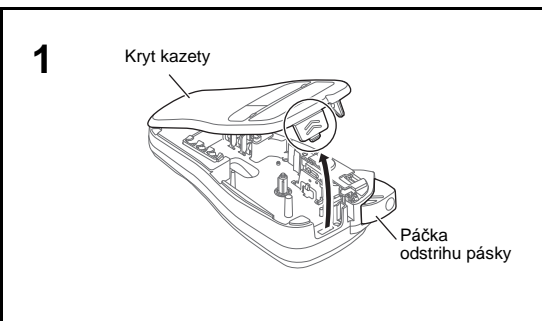

Otvorte kryt kazety stlačením označenej oblasti na vrchu zadnej strany zariadenia P-touch.

V prípade, že je kazeta s páskou už nainštalovaná, vyberte ju tak, že ju vytiahnete smerom priamo nahor. V prípade, že sú batérie v zariadení už nainštalované, vyberte ich.

- Pred výmenou batérií alebo kazety s páskou skontrolujte, či je zariadenie odpojené od elektrického zdroja.

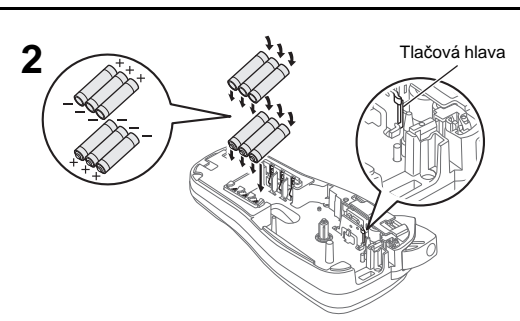

Vložte do zariadenia šesť nových alkalických batérií s veľkosťou AAA (LR03) alebo plne nabitých batérií typu Ni-MH (HR03) a uistite sa, že sú póly batérií na správnej strane. Používanie alkalických batérií: Vždy vymieňajte súčasne všetkých šesť batérií a nahradte ich úplne novými. Používanie batérií Ni-MH: Vždy vymieňajte súčasne všetkých šesť batérií a nahradte ich plne nabitými.

POZNÁMKA

Najnovšie informácie o odporúčaných typoch batérií nájdete na našej webovej lokalite <http://solutions.brother.com/>

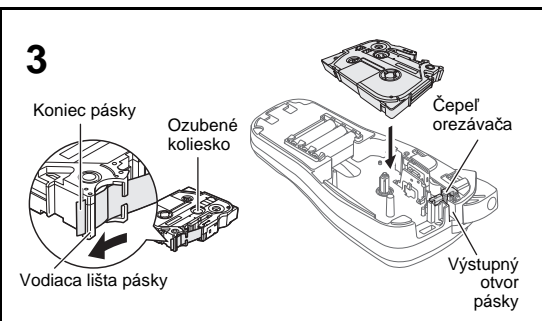

Vložte kazetu s páskou do zariadenia a uistite sa, že zapadla na svoje miesto.

- Dbajte na správne zavedenie konca pásky pod vodiace lišty pásky.
- V zariadení P-touch používajte iba pásy TZE značky Brother.

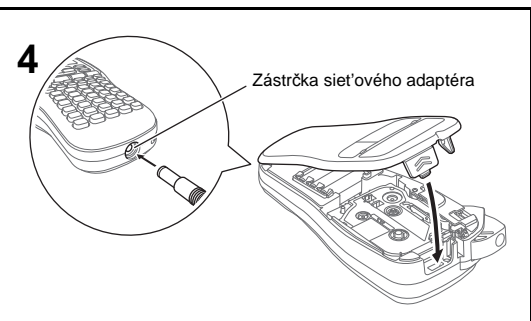

Bezpečne zatvorte kryt priestoru pre pásku a uistite sa, že zapadla na svoje miesto.

POZNÁMKA

Používanie dodatočného sieťového adaptéra (AD-24ES).

1. Pripojte sieťový adaptér do zástrčky sieťového adaptéra v dolnej časti zariadenia P-touch.
2. Zasuňte zástrčku do najbližšej štandardnej elektrickej zásuvky. Spolu so sieťovým adaptérom vám odporúčame používať alkalické batérie typu AAA (LR03) alebo batérie Ni-MH (HR03), aby ste mali zálohu na zachovanie pamäte.

Displej LCD a klávesnica

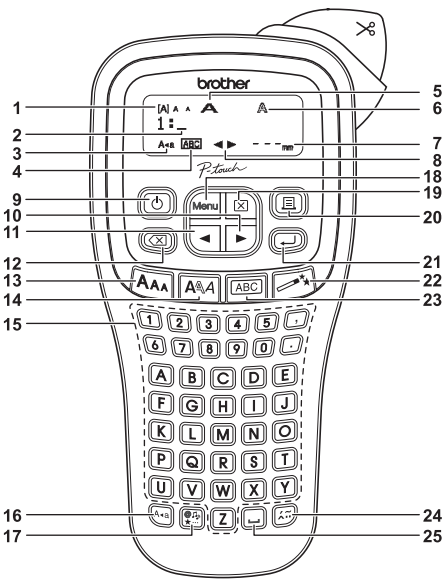

1. Veľkosť
2. Kurzor
3. Veľké písmená
4. Podčiarknut/Rám
5. Šírka
6. Štýl
7. Dĺžka štítky
Ak bola zvolená konkrétna dĺžka štítky, zobrazí sa aj symbol
8. Informácie (dofava, doprava)
9. Kláves pre spustenie zariadenia
Automatické štýly
10. Kurzorový kláves: Doprava
11. Kurzorový kláves: Dofava
12. Kláves Backspace
13. Kláves veľkosti
14. Kláves štýlu
15. Klávesy pre znaky
16. Kláves pre veľké písmená
17. Kláves pre zadávanie symbolov
18. Kláves ponuky
19. Kláves Vymazať
20. Kláves Tlač
21. Kláves Enter
22. Kláves pre funkcie
23. Kláves rámpika
24. Kláves diakritiky
25. Medzerník

POZNÁMKA

- Na LCD displeji sa zobrazuje jeden riadok s 12 znakmi, no je možné zadať text s dĺžkou maximálne 80 znakov.
- Ak sa chcete pri výbere nastavení vrátiť na predvolenú položku, stlačte medzerník.

- Náhľad štítku je vygenerovaný obrázok štítku a od skutočného štítku po vytlačení sa môže odlišovať.
- Dĺžka štítky zobrazená na LCD displeji sa môže mierne odlišovať od jeho skutočnej dĺžky po vytlačení.

Špecifikácie

Rozmery: Približne 110 (Š) x 208 (H) x 59 (V) mm (Š x H x V)

Hmotnosť: Približne 390 g (bez batérií a kazety s páskou)

Zdroj napájania: Šesť alkalických batérií veľkosti AAA (LR03)
Šesť batérií typu AAA Ni-MH (HR03)^{*1}
Dodatočný sieťový adaptér (AD-24ES)

Kazeta s páskou: Páska Brother TZE (šírka) 3,5 mm, 6 mm, 9 mm, 12 mm

^{*1} Najnovšie informácie o odporúčaných typoch batérií nájdete na našej webovej lokalite <http://solutions.brother.com/>

Počítačové nastavenia

1 Spustíte zariadenie P-touch.

Spustíte zariadenie nainštalovaním šiestich alkalických batérií typu AAA a potom stlačte kláves

2 Nastavte jazyk.



3 Nastavte mernú jednotku.

Predvolené nastavenie je [mm].

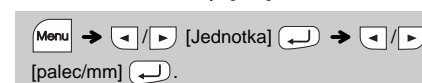

POZNÁMKA

- Ak do 5 minút nestlačíte žiadny kláves, zariadenie P-touch sa automaticky vypne.
- Ak chcete zrušiť akúkoľvek operáciu, stlačte kláves

Riešenie problémov

► Chybové hlásenie

Správa	Príčina a odstránenie
Vybitá bat.!	Batérie sú slabé. Ak používate alkalické batérie AAA: Nahradte ich novými. Ak používate batérie Ni-MH: Plne ich nabite.
Prázdna bat.	Vložené batérie sú nefunkčné.
Neplatné!	Za dĺžku štítky bolo zvolené neplatné číslo. (Nezobrazuje sa vo funkcii Automatické štýly.)
Nie je text!	<ul style="list-style-type: none"> • Pokúsili ste sa vytlačiť textový súbor, pre ktorý nie sú k dispozícii žiadne údaje v pamäti. • je stlačené, keď nie je zadaný žiadny text. • Pokúsili ste sa nastaviť položku Náhľad textu alebo, Popisovanie káblov, keď nie je zadaný žiadny text. • bolo stlačené v prípade, že sa používal režim deco alebo funkcia Automatické štýly.
Limit riad.!	<ul style="list-style-type: none"> • Pokúsili ste sa zadať 3. riadok, keď ste stlačili . • Pokúsili ste sa vytlačiť alebo vytvoriť náhľad dvojriadkového textu a používate pásku so šírkou 3,5 mm alebo 6 mm. Nainštalujte pásku s väčšou veľkosťou.
Bez kazety!	Pokúsili ste sa vytlačiť štítko a nie je nainštalovaná žiadna kazeta.
Chyba orezu	Počas procesu tlače bola použitá páčka odstrihu pásky.

Správa	Príčina a odstránenie
Zapl. text!	Už ste zadali maximálny počet znakov (80 znakov pre bežný text, alebo 50 znakov pre funkciu Automatické štýly a režim deco).
Limit textu!	<ul style="list-style-type: none"> • Pri funkcii režim deco: Keďže počet zadaných znakov prekročil dĺžku štítky, skráťte text. • Všetky ostatné funkcie: Keďže počet zadaných znakov prekročil dĺžku štítky, skráťte text alebo za dĺžku štítku zvolte hodnotu [Auto].
Žiad rám OK?	Tlač na pásku so šírkou 3,5 mm s neplatným nastavením položky Rám na možnosť ZAPNÚŤ. (Ak chcete tlačiť bez funkcie Rám, stlačte kláves ; stlačením klávesu zrušíte rám.)
Podávať, OK?	Posúvanie pásky po tlačí, keď bolo vybrané nastavenie [Ret'az tlač]. Preštudujte si časť „Nastavenie okraja“.
Vložte 12mm!	Pri používaní režimu deco je možné používať len pásy so šírkou 12 mm.
Nespr páska!	Používajte kazety s páskou označené značkou

► Postup pre odstraňovanie problémov...

Problém	Riešenie
Po zapnutí zariadenia P-touch sa na displeji nič nezobrazuje.	<ul style="list-style-type: none"> • Skontrolujte, či sú správne nainštalované batérie. • V prípade, že sú batérie slabé, vymeňte ich.
Po vytlačení štítky je na oboch stranách textu príliš veľký okraj (medzera).	• Pozrite si časť „Nastavenie okraja“ v tejto príručke používateľa a pre zmenšenie okrajov štítky zvolte [Polovičný] alebo [Úzky].
Zariadenie P-touch netlačí alebo vytlačené znaky nie sú vytlačené správne.	<ul style="list-style-type: none"> • Skontrolujte, či je správne nainštalovaná kazeta s páskou. • V prípade, že je kazeta s páskou prázdna, vymeňte ju. • Skontrolujte, či je kryt kazety riadne zatvorený.
Nastavenie sa samo vymazalo.	<ul style="list-style-type: none"> • V prípade, že sú batérie slabé, vymeňte ich. • Po odpojení prívodu energie na viac ako tri minúty dôjde k strate celého textu a formátovania na displeji. Vymažú sa aj nastavenia jazyka a jednotky.
Na vytlačenej štítku sa nachádza prázdna vodorovná čiara.	<ul style="list-style-type: none"> • Na tlačovej hlave sa pravdepodobne nachádza prach. Vyberte kazetu s páskou a jemným pohybom smerom nahor a nadol utrite tlačovú hlavu suchým vatovým tampónom. • Použitím doplnkovej čistiacej kazety tlačovej hlavy (TZE-CL3) sa čistenie tlačovej hlavy zjednoduší.

Problém	Riešenie
Zariadenie P-touch sa „zablokovalo“ (t.j. nič sa nedeje pri stlačení klávesu ani v prípade, ak je zariadenie P-touch zapnuté).	• Pozrite si časť „Resetovanie zariadenia P-touch“.
Pri snahe o tlač sa zariadenie vypne.	<ul style="list-style-type: none"> • Batérie môžu byť slabé. Vymeňte ich. • Skontrolujte, či sú správne nainštalované batérie. • V prípade, že sú batérie slabé, vymeňte ich.
Páska sa neposúva správne alebo sa zasekne v zariadení P-touch.	<ul style="list-style-type: none"> • Skontrolujte, či koniec pásky prechádza popod vodiace lišty pásky. • Počas tlače sa použila páčka orezávača. Počas tlače sa pásky orezávača nedotýkajte.
Na vytvorenie nového štítky je potrebné vymazať všetky nastavenia pre text a formát.	• Stlačte a zvolte [Text&formát].
Hlásenia na LCD displeji sú nastavené na nesprávny jazyk.	• Pozrite si časť „Počítačové nastavenia“.

Kontaktné informácie
Kontaktné informácie sa môžu odlišovať v závislosti od krajiny, do ktorej bolo zariadenie dodané.
Navštívte webovú lokalitu <http://www.brother.eu/>

ZÁKLADNÉ POUŽÍVANIE

Zadávanie textu

► Prepínanie veľkých a malých písmen

Veľké písmená (A+a) je ZAPNUTÉ / Malé písmená (A+a) je VYPNUTÉ

► Vytvorenie dvojiadkového textu

Ak chcete vytvoriť dvojiadkový text, vykonajte túto činnosť:

- Zadajte text do prvého riadka a následne stlačte , aby ste mohli písať do druhého riadka.
- Prejdite kurzorom na miesto, kde začína druhý riadok, a stlačte kláves .

Pre dvojiadkový text je potrebné použiť pásku so šírkou 9 mm alebo 12 mm.

LCD displej: / Vzhľad štítka:

● POZNÁMKA

Za textom v druhom riadku nestláčajte , inak sa zobrazí chybové hlásenie „Limit riad.!“.

► Vymazanie textu

Stlačaním sa písmená budú jedno za druhým vymazávať.

Vymazanie všetkých textov a nastavení:

→ [Text&formát]

Vymazanie len textu:

→ [Iba text]

Tlač štítkov

► Náhľad

Umožňuje zobrazit' náhľad textu pred tlačou.

→ [Náhľad]

Náhľad zobrazuje iba text, nie veľkosť, typ písma ani žiadne doplnkové funkcie.

► Položka Podávanie (Podávanie pásky)

→ [Podávanie]

► Tlačenie

→ [Kópií: 1] [1 - 9]

- Ak potrebujete len 1 kópiu štítku, zvolte bez zadávania počtu štítkov.
- Počet kópií je možné zadať aj stlačením číselného klávesu.
- Ak je na displeji zobrazené hlásenie „Tlačí...“ alebo „Podáva...“, neodporúča sa dotýkať páčky orezávača, aby nedošlo k poškodeniu pásky.
- Ak chcete odrezat' štítok, zatlačte páčku odstrihu pásky umiestnenej v pravom hornom rohu zariadenia P-touch.
- Odepte vytlačení štítky z podkladu a aplikujte ho.
- Je možné vytvoriť maximálne 9 kópií každého štítku.

► Nastavenie okraja

→ [Okraj] →

[Plný/Polovičný]/Úzky/Ret'az tlač]

[Plný]/[Polovičný]/[Úzky]

Na rovnaké okraje na oboch stranách textu.

Plný: / Polovičný: / Úzky:

[Ret'az tlač]

Na vytvorenie štítku s textom v rôznych štýloch.

- Zadajte text.
- Stlačte ; zobrazí sa text [Kópií:].
- Zadajte počet kópií stlačením alebo ich zadajte pomocou číselných klávesov.
- Stlačte . Začne sa tlača a následne sa zobrazí hlásenie „Podávať, OK?“.
- Ak chcete zadať ďalší text, stlačte .
- Vymažte text, zadajte text pre ďalší štítok a stlačte .
- Keď sa po vytlačení posledného štítku zobrazí správa „Podávať, OK?“, stlačte .
- Keď sa páska posunie, stlačte páčku orezávača a ret'az štítkov odreže.

● POZNÁMKA

- Ak je nastavená voľba [Polovičný] alebo [Úzky], zobrazená dĺžka štítku je meraná od vytlačných bodov (:) po koniec štítku.

LCD displej: / Vzhľad štítku:

- Ak chcete vytlačiť viac ako 1 kópiu štítku s minimálnym okrajom, nastavte voľbu [Úzky].
- Ak je nastavená funkcia ret'azovej tlače [Ret'az tlač], pred použitím orezávača posuňte pásku, inak môže dôjsť k orezaniu časti textu. Štítok odstihnite aj nožnicami podľa vytlačných bodov (:), aby bol text na štítku vycentrovaný.
- * Pred použitím orezávača je potrebné podať pásku.
- Pásku nevyt'ahujte. V opačnom prípade by mohlo dôjsť k poškodeniu kazety s páskou.

► Zadávanie písmen s diakritickými znamienkami

A	AAAA	AAAAA	a	aaaa	aaaaa		
C	CCC	D	DD	c	ccc	d	d'dd
E	EEEEEE	e	eeeeee				
G	GG	I	IIIIII	g	gg	i	iiiiii
K	K	L	LLLL	k	k	l	llll
N	NNN	R	RRR	n	nnn	r	rrr
O	OOOO	O	OOO	o	ooo	O	OOO
S	SSSS	T	TTT	s	sss	t	t'tt
U	UUUU	U	UUU	u	uuu	U	UUU
Y	YY	Z	ZZZ	y	yy	Z	zzz

- Ak chcete zrušiť aktuálnu operáciu, stlačte .
- V závislosti od zvoleného jazyka hlásení na LCD displeji sa bude poradie zobrazených znakov s diakritikou líšiť.

► Zmena dĺžky štítku

→ [Dĺžka štítku] →

[Auto/30-300mm]

● POZNÁMKA

- Po vytlačení štítku ho odrežte popri vytlačných bodoch (:) nožnicami, aby sa dĺžka štítku zhodovala s nastavením zariadenia P-touch.
- Ak bola zvolená konkrétna dĺžka štítku, na LCD displeji sa zobrazí aj symbol .

Ukladanie súborov štítkov

Môžete uložiť až 9 štítkov a vyvolať ich na tlač neskôr. V každom súbore je možné uložiť maximálne 80 znakov. Uložený štítok môžete tiež upravovať a prepisovať.

► Tlačenie

→ [Súbor] → [Tlač]

→ [P-touch] → [Kópií:]

[1 - 9]

► Uloženie

→ [Súbor] → [Uložiť]

→ [P-touch]

► Otvorenie

→ [Súbor] → [Otvoriť]

→ [P-touch]

● POZNÁMKA

Ak sa pokúsite uložiť štítok s rovnakým číslom, aké už nejaký uložený štítok má, zobrazí sa výzva „Prepísať?“. Stlačením uložíte nový štítok. Stlačením operáciu zrušíte.

Príslušenstvo

Kazety s páskou: Viď priložený katalóg pásovk.

Jednotka orezávača: TC-4 (náhradná).

Ak sa čepeľ orezávača po dlhšom používaní otupí a pásku nebude možné orezať presne, orezávaciu jednotku vymeňte za novú (skladov. č. TC-4) od autorizovaného predajcu Brother.

► Výmena jednotky orezávača

- Vytiahnite dve časti jednotky orezávača (zelené) v smere šípok na obrázku.

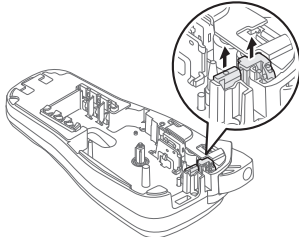

- Vložte novú jednotku orezávača. Zatlačte ju, až kým nezacvakne na svoje miesto.

Nedotýkajte sa noža orezávača prstami.

Resetovanie zariadenia P-touch

Ak chcete inicializovať nastavenia alebo v prípade, keď zariadenie P-touch nefunguje správne, môžete ho resetovať.

- Vypnite zariadenie P-touch, podržte a a následne ho opäť zapnite stlačením .
- Uvoľnite a . Zariadenie P-touch sa zapne so zresetovanou internou pamäťou.

● POZNÁMKA

Celý text a všetky nastavenia a uložené súbory sa vymažú.

POUŽÍVANIE ŠABLÓN

Automatické štýly

Zariadenie P-touch je vybavené predinštalovanými štýlmi štítkov. Pomocou týchto štýlov môžete jednoducho vytvárať štítky.

Príklad:

→ [★Kategória★] → [Zvieratá] → →

[★Vlož. Text★] Rusty's Food → → [Tlač] →

Gratulácie	Športy
Ludia	Móda
Zvieratá	Kvet
Kuchynka	Vesmír
Biznis	Prekvapenie!

V prípade výberu položky [Prekvapenie!] budú rám, štýl a grafika vybrané náhodne.

● POZNÁMKA

- V závislosti od formátu, ktorý ste zvolili, sa nemusí vytlačiť celý obsah textu. Napríklad ak ste zadali pevnú dĺžku v nastavení Dĺžka štítku a text je príliš dlhý, zobrazí sa chybové hlásenie „Limit textul!“ (Len pri funkcii režim deco.)
- Návrhy šablón nie je možné upravovať.
- V režime deco je možné používať len symboly, ktoré sú zvýraznené v ponuke klávesu pre zadávanie symbolov.
- Ak chcete vyčistiť celý text, stlačte ; zobrazí sa výzva „Vymazať?“. Vyčistenie textu potvrdíte stlačením klávesu . Stlačením operáciu zrušíte.
- Ak prejdete do režimu deco alebo funkcie Automatické návrhy, vyvolá sa váš posledný vytlačný text a dĺžka štítku režimu deco alebo funkcie Automatické návrhy.
- Stlačte a vrátite sa na predchádzajúci krok.

Klávesová rámika

Stlačením si môžete vybrať dizajn rámika.

→ vyberte si rámik

2	12345	4		7	
3		5		8	
		6		9	

● POZNÁMKA

Rámčeky sa na 3,5 mm pásku vytlačiť nedajú.

UŽITOČNÉ KLÁVESY FUNKCIÍ

Textové klávesy

/ / + 1

- Stlačením alebo alebo + 1 zvolte nastavenia pre zadávanie textu.

prípadne alebo + 1 →

výber položky

- Stlačením si zvolte nastavenia.

Veľkosť	Veľké	
	Stredné	
	Malé	
Štýl	Normálne	
	Tučné písmo	
	Obrysovú	
	Tieňované	
	Kurzíva	
	Kurz Tučné	
	Kurz Obrys	
	Kurz Tieň	
	Vertikálne	
Šírka	Normálne	
+ 1	x 2	
	x 1/2	

Klávesové skratky

Šírka	→ 1	
Dĺžka štítku	→ 2	
Okraj	→ 3	
Súbor	→ 4	
Káblové	→ 5	
Režim deco	→ 6	
Náhľad	→ 7	
Podávanie	→ 8	
Jednotka	→ 9	
Jazyk	→	

Režim deco

Táto funkcia vám umožňuje vytvárať jedinečné štítky pomocou prednastavených šablón.

Príklad:

→ [režim deco] → → [Návrh X]

(X:1-12) → [Vložte text] ABCDEF → →

[Dĺžka štítku] → [Auto/30-200mm] → [Tlač]

1	BROTHER BROTHEF	7	BROTHER BROTHER BROTHER
2		8	BROTHER BROTHER BROTHER
3	BROTHER BROTHER BROTHER	9	BROTHER BROTHI
4		10	BROTHER BROTHI
5	BROTHER BROTHER BROTHER BROTHER BROTHER BROTHER	11	
6	BROTHER BROTHER BROTHER BROTHER BROTHER BROTHER	12	BROTHER BROTHER BROTHER BROTHER BROTHER BROTHER

- Ak chcete opustiť režim deco alebo funkciu Automatické návrhy a vrátiť sa na obrazovku zadávania textu, stlačením zvolte príkaz [Zrušiť] a po zobrazení príkazu [Tlač] stlačte .

- Režim deco je k dispozícii len pri použití kaziet s 12 mm páskou.
- Maximálna dĺžka štítku pri režime deco je 200 mm.
- V prípade, že ste vo funkcii Automatické návrhy vybrali možnosť [Prekvapenie!], v obrazovke na zadávanie textu sa nezobrazí dĺžka štítku.
- Ak je pre nastavenie „Dĺžka štítku“ vybraná voľba [Auto], pre štítok sa automaticky upraví správna dĺžka textu.

- Stlačením sa vrátite k nastaveniu [Auto] pre režim „Dĺžka štítku“.

Popisovanie káblov

Táto funkcia vám umožňuje vytváranie štítkov s 2 riadkami, ktoré je možné ovinuť okolo káblov. Na tlač týchto štítkov vždy používajte flexibilnú identifikačnú pásku. Odporúčané podmienky používania flexibilnej identifikačnej pásky nájdete v letáku priloženom k páске.

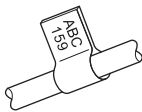

[Vložte text] ABC 159 → → [Káblové] →

→ [Tlač OK?] → → [Kópií: 1] [1 - 9] →

● POZNÁMKA

Pri funkcii popisovania káblov je pre dĺžku štítku automaticky zvolená hodnota [Auto] a pre okraje hodnota [Plný].

Kláves pre zadávanie symbolov

Stlačením si zvolte rôzne symboly.

Zadávanie základných symbolov:

→ [Základné] → Zvoľte si symbol

1	.	,	:	;	"	'	•
2	@	-	&	-	_	\	/
3	#	%	?	!	¿	i	*
4	+	-	x	÷	±	=	✓
5	()	[]	<	>	§
6	→	←	↑	↓	®	©	™
7	\$	¢	€	£	¥	°	♪
8	α	β	γ	δ			
9	↓	~	≡	±	⏻	μ	Ω
10	0	1	2	3	4	5	6
11	7	8	9	0	1	2	3
12	4	5	6	7	8	9	
13	●	○	■	□	★	☆	♠
14	♣	♥	♡	♦	◇	♣	♣

V režime deco je možné používať len zvýraznené symboly.

Zadávanie piktogramov:

→ [Piktograf] → zvolte si kategóriu → zvolte si symbol

Zvolený symbol je v obrazovke na zadávanie textu zobrazený ako „A1“.

Napríklad auto je v obrazovke zobrazené ako .

	1	2	3	4	5	6	7	8	9
A									
B									
C									
D									
E									
F									
G									
H									
I									
J									
K									