



NAVODILA ZA UPORABO

## Osnovna enota endoskopa Voltcraft BS-1000T

Kataloška št.: 12 33 19



**VOLT CRAFT®**

Ta navodila za uporabo sodijo k temu izdelku. Vsebujejo pomembne napotke za pripravo na uporabo in ravnanje z izdelkom. Na to bodite pozorni tudi v primeru, če nameravate ta izdelek predati v uporabo tretji osebi.

Navodila za uporabo shranite, če jih boste morda hoteli kasneje ponovno prebrati!

## KAZALO

1. Uvod .....	3
2. Predvidena uporaba .....	3
3. Upravljalni elementi .....	4
4. Varnostni napotki .....	5
5. Opis izdelka .....	6
6. Vsebina paketa .....	6
7. Priprava na uporabo .....	6
a) Vstavljanje akumulatorja .....	6
b) Polnjenje akumulatorja .....	7
c) Vstavljanje spominske kartice SD .....	7
d) Priklučitev ustrezne endoskopske kamere .....	8
e) Vkllop/izklop naprave .....	9
f) Osvetlitev kamere .....	9
8. Funkcije menija .....	9
a) Nastavitev jezika .....	9
b) Nastavitev datuma/časa .....	9
c) Samodejni izklop .....	10
d) Snemanje fotografij .....	10
e) Snemanje videoposnetkov .....	10
f) Predvajanje fotografij/videoposnetkov .....	10
g) Brisanje fotografij/videoposnetkov .....	11
h) Formatiranje spominske kartice .....	11
i) Digitalni zoom .....	11
j) Funkcija zrcaljenja/vrtenje slike .....	11
k) Nastavitev video formata predvajanja .....	12
9. Priklučitev na računalnik .....	12
10. Predvajanje video signalov na televizorju .....	12
a) Ponovni zagon endoskopa .....	13
11. Odstranjevanje .....	14
a) Izdelek .....	14
b) Baterije in akumulatorji .....	14
12. Vzdrževanje in čiščenje .....	14
13. Tehnični podatki .....	15
a) Osnovna enota endoskopa BS-1000T .....	15
b) Napajalnik .....	15
14. Ustrezna oprema .....	15
Garancijski list .....	17

## 1. UVOD

**Spoštovana stranka,**

**nakup izdelka blagovne znamke Voltcraft® je bila zelo dobra odločitev, za katero se vam zahvaljujemo.**

Ime **Voltcraft®** je na področju merilne, polnilne in omrežne tehnike sinonim za nadpovprečno kakovostne izdelke, ki jih odlikujejo strokovna kompetenca, izjemna zmogljivost in nenehno uvajanje novosti. Ni pomembno, če ste ambiciozni ljubiteljski elektronik ali profesionalni uporabnik – z izdelkom blagovne znamke **Voltcraft®** boste imeli pri roki vedno optimalno rešitev tudi za najzahtevnejše naloge. In posebnost: Izpiljeno tehnologijo in zanesljivo kakovost naših izdelkov **Voltcraft®** vam ponujamo s skoraj neprekosljivo ugodnim razmerjem med ceno in zmogljivostjo. Iz tega razloga smo absolutno prepričani: Z našo serijo naprav **Voltcraft®** smo postavili temelje za dolgo, dobro in tudi uspešno sodelovanje.

Želimo vam veliko veselja z vašim novim izdelkom **Voltcraft®**!

## 2. PREDVIDENA UPORABA

Osnovna enota endoskopa je v kombinaciji z endoskopsko kamero, ki jo lahko naročite posebej, vizualni pripomoček za optično iskanje napak in pregledovanje sistemov in opreme, ki niso pod napetostjo.

Slika s kamere je prikazana na vgrajenem TFT-monitorju, poleg tega pa lahko s to osnovno enoto endoskopa zvezno nastavljate tudi osvetljavo na koncu kamere. Naprava nudi video izhod PAL/NTSC. Kamere s fleksibilnim, dolgim vratom, ki jih lahko priključite, so vodotesne in primerne za uporabo v vodenih tekočinah (niso primerne za kisline ali baze). Osnovna enota ne sme biti izpostavljena vlažnosti, prav tako je ne smete potapljati v tekočine.

Napajanje poteka z vgrajenim LiPo-akumulatorjem ali USB-napajalnikom, ki ga lahko priključite na napetost 100-240 V/AC, 50/60 Hz.

Uporaba na območjih, kjer obstaja nevarnost eksplozije, oz. uporaba na ljudeh in živalih ni dovoljena.



Drugačna uporaba od zgoraj opisane lahko privede do poškodb tega izdelka in do telesnih poškodb. Celotnega izdelka ne smete spreminjati oz. predelovati!

Obvezno je treba upoštevati varnostne napotke!

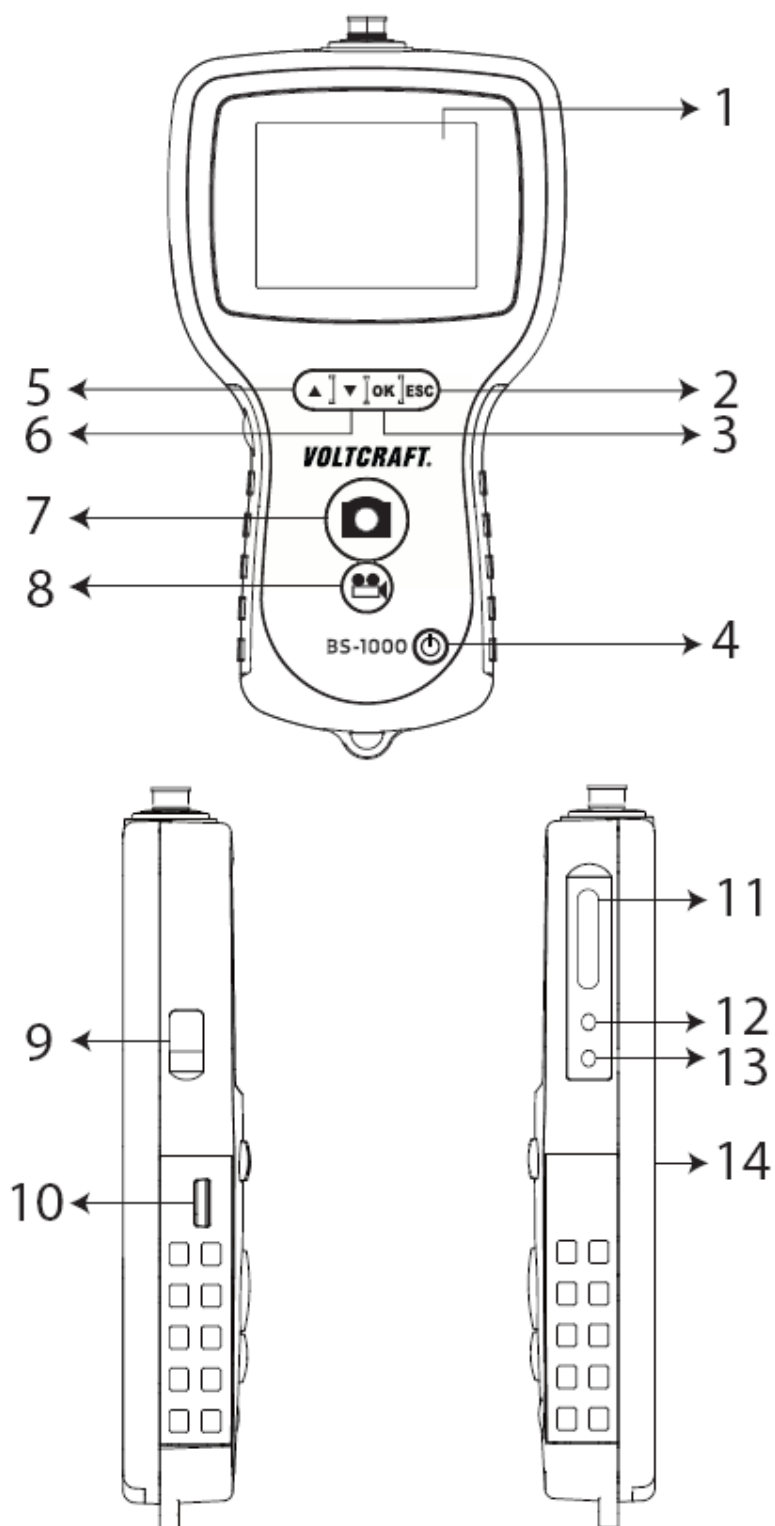
### 3. UPRAVLJALNI ELEMENTI



1 TFT-monitor  
 2 Tipka „ESC“  
 3 Tipka „OK“  
 4 Tipka   
 5 Tipka ▲  
 6 Tipka ▼

7 Tipka   
 8 Tipka   
 9 Priključek Mini USB  
 10 Nastavitveni kolešček  
 za LED  
 11 Reža za SD-kartico

12 Priključek za video  
 izhod  
 13 Vhodni DC-priključek  
 14 Navoj za pritrditev

#### 4. VARNOSTNI NAPOTKI



Prosimo, da pred uporabo naprave preberete celotna navodila za uporabo, saj vsebujejo pomembne napotke o pravilni uporabi.

**Pri škodi, ki nastane zaradi neupoštevanja teh navodil za uporabo, izgubite pravico do uveljavljanja garancije. Prav tako ne prevzemamo odgovornosti za posledično škodo!**

**Ne jamčimo za materialno škodo ali telesne poškodbe oseb, ki nastane/jo zaradi neustrezne uporabe naprave ali zaradi neupoštevanja varnostnih napotkov! V takšnih primerih izgubite pravico do uveljavljanja garancije.**

Ta naprava je zapustila tovarno v varnostno in tehnično neoporečnem stanju.

Za ohranitev tega stanja in za zagotovitev varne uporabe morate kot uporabnik te naprave upoštevati varnostne napotke in opozorila v teh navodilih za uporabo.

#### Upoštevati je treba naslednje simbole:



Simbol s klicajem v trikotniku opozarja na pomembne napotke v teh navodilih za uporabo, ki jih je nujno treba upoštevati.



Ta naprava je opremljena z oznako skladnosti CE in izpolnjuje zahteve ustreznih evropskih direktiv.



Simbol s puščico opozarja na posebne namige in nasvete glede uporabe izdelka.

Iz varnostnih razlogov in iz razlogov skladnosti (CE) predelava in/ali spreminjanje naprave na lastno pest nista dovoljena.

Ta izdelek je natančna naprava. Pazite, da vam ne bo padla na tla in je ne izpostavljajte udarcem. Osnovna enota endoskopa ni vodotesna, zato je ne morete uporabljati pod vodo.

Endoskop lahko uporabljate samo za pregledovanje sistemov, ki niso pod napetostjo. Različne glave kamer so iz kovine in lahko povzročijo kratek stik.

Iz varnostnih razlogov pred vsakim pregledovanjem prekinite dovod napetosti do vseh delov sistema.

Ko osnovne enote ne uporabljate, osnovno enoto in pripadajočo opremo vedno odložite v kovček.

Občutljive površine (s politurami za pohišstvo itd.) lahko kemično reagirajo z ohišjem naprave.

Preprečite močno mehansko obremenitev oz. vibracije.

Naprava ne sodi v otroške roke. Naprava ni igrača.

Pazite, da embalaže ne boste pustili nenadzorovano ležati. Vašim otrokom je lahko nevarna igrača.

V obrtnih obratih je treba upoštevati predpise za preprečevanje nesreč za električne naprave in obratna sredstva Sindikata obrtnih delavcev.

Če domnevate, da varna uporaba naprave več ni možna, prenehajte z uporabo in napravo zavarujte pred nenamerno uporabo. Da varna uporaba več ni možna, lahko predpostavljate v naslednjih primerih:

- naprava je vidno poškodovana,
- naprava ne deluje več,
- po daljšem shranjevanjem pod neugodnimi pogoji ali
- po težkih obremenitvah pri prevozu.

Naprave nikoli ne začnite uporabljati takoj, ko ste jo prinesli iz hladnega v toplel prostor. Kondenzna voda, ki pri tem nastane, lahko pod določenimi pogoji uniči napravo. Naprave ne vklaplajte in počakajte, da bo njena temperatura enaka sobni temperaturi.

Upoštevajte tudi varnostne napotke v posameznih poglavjih teh navodil za uporabo in navodila za uporabo drugih naprav, ki jih priključite na to napravo.

## 5. OPIS IZDELKA

Kakovostna osnovna enota endoskopa z akumulatorskim napajanjem, vmesnikom Mini USB, velikim 8,89 cm (3,5") zaslonom s 320 x 240 slikovnimi točkami, režo za SD-kartico in TV-izhodom. Osnovno enoto lahko poljubno kombinirate z različnimi endoskopskimi kamerami, tako da imate vedno na voljo idealen endoskop za svojo individualno rabo. BS-1000T ima funkcijo snemanja fotografij in videoposnetkov z možnostjo neposrednega predvajanja ali shranjevanja podatkov na SD-kartico. Med snemanjem ali predvajanjem videoposnetkov lahko hkrati ustvarjate posamezne fotografije, kar omogoča do pike natančno evidentiranje relevantnih dogodkov. Fotografije in videoposnetke lahko prenesete na računalnik prek SD-kartice ali USB-vmesnika ali pa jih predvajate na televizorju prek AV-kabla. Naprava ima poleg tega tudi zvezno nastavljivo funkcijo osvetlitve priključene endoskopske kamere. Poleg tega lahko predvajane posnetke tudi zrcalite, kar omogoča optično naravnavanje zrcala, ki je pritrjeno na endoskopsko kamero. Funkcija digitalnega zooma omogoča natančnejše opazovanje manjših mest. Tako navoj (14) kot tudi magneti na zadnji strani naprave so namenjeni fiksiranju, tako da imate pri delu proste roke. Vgrajen LiPo-akumulator omogoča čas delovanja do 4 ure.

## 6. VSEBINA PAKETA

- |                           |                   |                       |
|---------------------------|-------------------|-----------------------|
| • Osnovna enota endoskopa | • Napajalnik      | • Oprema za čiščenje  |
| • Kovček za shranjevanje  | • USB-kabel       | • AV-kabel            |
|                           | • 4 GB SD-kartica | • Navodila za uporabo |

## 7. PRIPRAVA NA UPORABO



**Endoskop lahko uporabljate samo za pregledovanje sistemov, ki niso pod napetostjo. Različne glave kamer so iz kovine in lahko povzročijo kratek stik.**

**Iz varnostnih razlogov pred vsakim pregledovanjem prekinite dovod napetosti do vseh delov sistema.**

### a) Vstavljanje akumulatorja

1. Pokrov baterijskega predala potisnite navzdol.
2. Vstavite akumulator in povežite oba vtiča.

3. Zaprite pokrov baterijskega predala.



**Akumulator se nahaja na zadnji strani osnovne enote endoskopa. Akumulatorja ne smete nadomestiti z drugim akumulatorjem oz. baterijo. Ko endoskopa dalj časa ne nameravate uporabljati, odstranite akumulator. Pri menjavi akumulatorja bodite pozorni na pravilno polarnost.**

#### b) Polnjenje akumulatorja

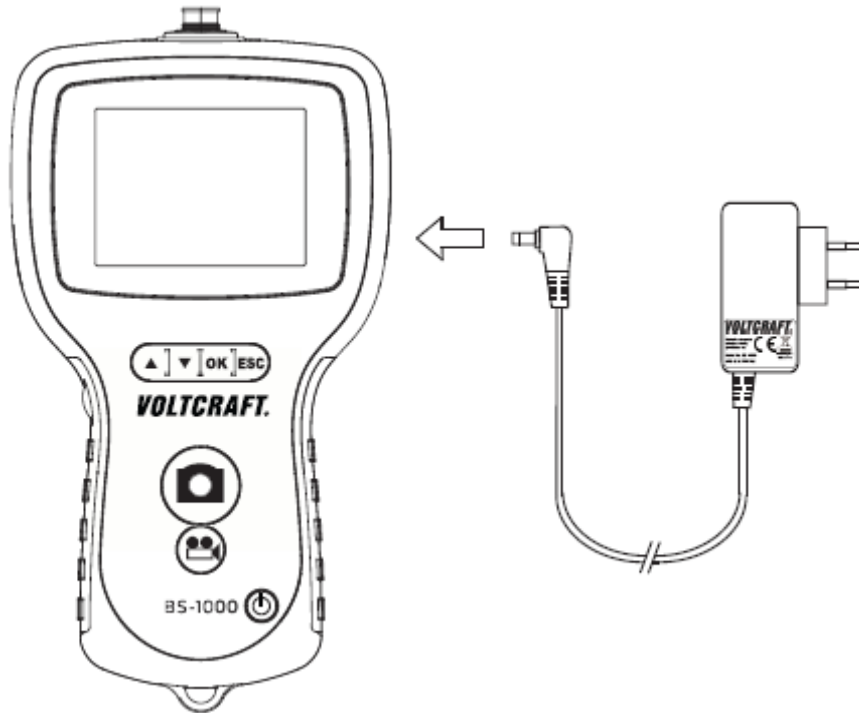

1. Vtič napajalnika priključite na vhodni DC-priključek.
2. Napajalnik priključite na električno vtičnico.
3. Akumulator se nato polni. Osnovna enota endoskopa je pripravljena na uporabo tudi med postopkom polnjenja akumulatorja.



**Napajalnik priključite na električno vtičnico šele takrat, ko ste izvedli vse ostale priključitve.**

**Prosimo, da poskrbite tudi za to, da temperatura okolice med postopkom polnjenja ni nižja od 0 °C oz. višja od 40 °C.**

#### c) Vstavljanje spominske kartice SD

Osnovna enota endoskopa BS-1000T lahko posnetke (fotografije, videoposnetke) shranjuje na SD-kartico. Priložena spominska kartica ima kapaciteto pomnilnika 4 GB. Osnovna enota endoskopa je združljiva tudi s SD-karticami s pomnilniškim prostorom do 8 GB.

Da lahko uporabljate funkcijo fotografiranja oz. snemanja videov, morate najprej vstaviti spominsko kartico SD.

Pri tem upoštevajte naslednje korake:

1. Odprite pokrov reže za SD-kartico na napravi.

2. SD-kartico potisnite v režo, tako da zaskoči.
3. Pravilna je samo ena smer vstavljanja.

→ Če SD-kartica ni pravilno vstavljena, endoskop ne more ustvarjati posnetkov.



**Pazite, da vam SD-kartica ne pade iz rok ter je ne izpostavljajte tresljajem ali udarcem. V nasprotnem primeru se lahko shranjeni posnetki poškodujejo. SD-kartice ne shranjujte ali uporabljajte v bližini naprav, ki ustvarjajo močna magnetna polja, kot so npr. televizorji, zvočniki ali magneti. Izogibajte se tudi mestom z elektrostatično naelektrivijo. V nasprotnem primeru se lahko fotografije/videoposnetki, ki so shranjeni na SD-kartici, izgubijo.**

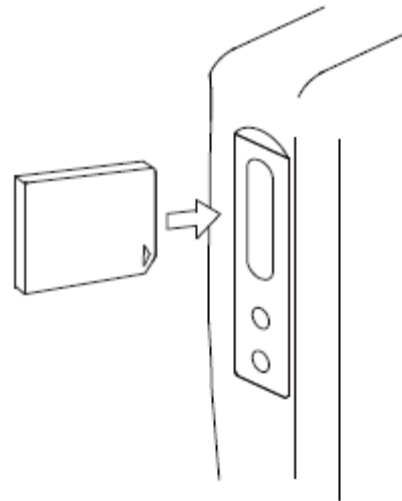

SD-kartice ne izpostavljajte neposredni sončni svetlobi ali drugim virom toplote. V nasprotnem primeru se lahko SD-kartica deformira, s čimer postane neuporabna. SD-kartice ne smete politi s tekočino. Za zaščito shranjenih podatkov SD-kartico vedno shranjujte v priloženi škatli za shranjevanje. Spominske kartice ne upogibajte, ne uporabljajte prekomerne sile in je ne izpostavljajte udarcem. SD-kartice ne shranjujte v vročih, vlažnih ali prašnih okoljih.

#### d) Priklučitev ustrezne endoskopske kamere

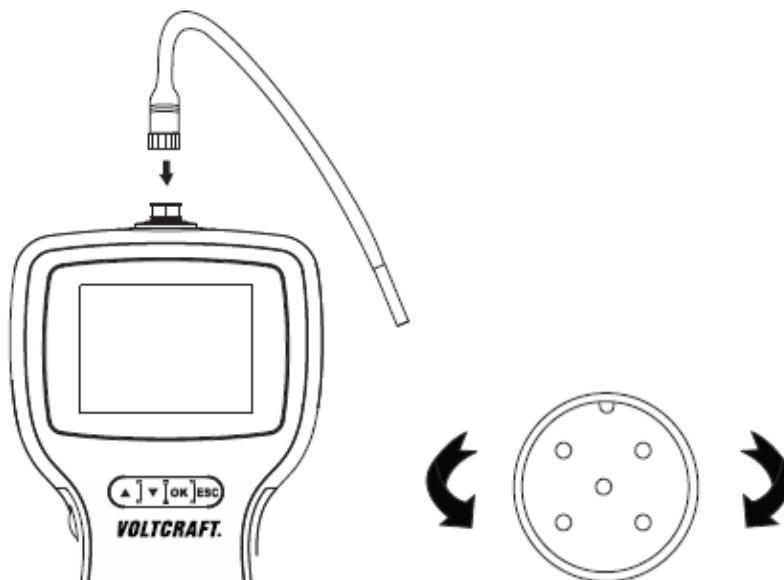

1. Na priključek priključite združljivo kamero. Pri tem upoštevajte pravilno usmeritev. Votli del na vtiču (na endoskopski kameri) se mora prilegati štrlečemu delu na priključku (osnovna enota). Pazite, da ne boste odlomili kontaktov.
2. Za fiksiranje kamere zavrite kovinsko navojno zapiralo v smeri urinega kazalca.
3. Kamero sprostite z vrtenjem kovinskega zapirala na kameri v nasprotni smeri urinega kazalca.

→ Ustrezno endoskopsko kamero najdete v poglavju "Ustrezna oprema".



## e) Vklop/izklop naprave

Za vklop oz. izklop endoskopa pritisnite in 3 sekunde držite tipko .

Ko se pojavi začetni prikaz, sta na monitorju za kratek čas prikazana stanje napolnjenosti akumulatorja in kapaciteta SD-kartice.

Ko je stanje napolnjenosti akumulatorja nizko, napolnite endoskop.

Na monitorju je prikazana slika v živo s kamere.

Endoskop se nato nahaja v načinu pregleda.

## f) Osvetlitev kamere

Da lahko endoskop uporabljate na popolnoma temnih območjih, je v osnovni enoti endoskopa BS-1000T vgrajen vrtljivi regulator za zvezno zatemnjevanje LED-osvetljave, ki je vgrajena v glavi kamere.

Za povečanje ali zmanjšanje svetilnosti vrtite regulator na levi strani osnovne enote.

Osvetlitev nastavite tako, da prikazana slika na monitorju ne bo preveč ali premalo osvetljena.

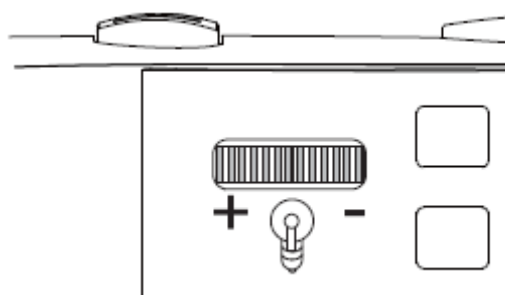



## 8. FUNKCIJE MENIJA

### a) Nastavitev jezika

1. Za priklic menija enkrat pritisnite tipko „OK“.
2. Uporabite tipko ▼/▲ za premikanje kurzorja navzgor oz. navzdol. Nato izberite možnost „Sprache“ / „LANGUAGE“ / „Langue“ / „Taal“ (Jezik) in pritisnite tipko „OK“.
3. Uporabite tipko ▼/▲ za premikanje kurzorja navzgor oz. navzdol in izberite želeni jezik.
4. Za shranjevanje sprememb in vrnitev v način pregleda pritisnite tipko „OK“.

### b) Nastavitev datuma/časa

Nastavite datum in čas, preden se lotite snemanja fotografij oz. videoposnetkov, saj se indeks sortira glede na datum in čas snemanja.

1. Za priklic menija enkrat pritisnite tipko „OK“.
2. Uporabite tipko ▼/▲ za premikanje kurzorja navzgor oz. navzdol. Nato izberite možnost „Datum/Zeit-Setup“ (Nastavitev datuma/časa) in pritisnite tipko „OK“.
3. Vnesite pravilen datum in čas. Uporabite tipko ▼/▲ za premikanje kurzorja navzgor oz. navzdol in uporabite tipko /  za spreminjanje vrednosti.
4. Prikaz datuma in časa na monitorju lahko aktivirate oz. deaktivirate, tako da parameter „DISPLAY“ (Prikaz) nastavite na „ON“ (Vklop) oz. „OFF“ (Izklop).

➔ Podatki o času in datumu so vedno označeni na posnetih fotografijah ali videoposnetkih. Ta parameter se nanaša samo na prikaz na monitorju.

### c) Samodejni izklop

S funkcijo menija „Auto Aus“ (Samodejni izklop) nastavite, čez koliko časa se naj naprava samodejno izključi, ko ne poteka nobeno snemanje ali ne pritisnete nobene tipke.

1. Za priklic menija enkrat pritisnite tipko „OK“.
2. Uporabite tipko ▼/▲ za premikanje kurzorja navzgor oz. navzdol. Nato izberite možnost „Auto Aus“ (Samodejni izklop) in pritisnite tipko „OK“.
3. Uporabite tipko ▼/▲ za premikanje kurzorja navzgor oz. navzdol in izberite želeni čas samodejnega izklopa. Endoskop se izključi, ko ga ne uporabljate za nastavljeno časovno obdobje.
4. Za shranjevanje sprememb in vrnitev v način pregleda pritisnite tipko „OK“.

### d) Snemanje fotografij

Za snemanje posamezne fotografije v načinu pregleda enostavno pritisnite tipko . Pri tem mora biti vstavljena ustrezna spominska kartica SD (glejte točko "Vstavljanje spominske kartice SD"). Pri tem priključeno kamero držite karseda mirno, da boste dosegli dober posnetek.

Pritisnite tipko  za ustvarjanje fotografije pri predvajanju videoposnetka (glejte točko "Predvajanje fotografij/videoposnetkov").

Posneta fotografija se shrani v JPG-formatu v mapi „DCIM“ na SD-kartici, pri čemer se imena datotek shranijo z zaporednimi števkami.

➔ Pri ozkih ceveh je lahko smiselno, da malce zmanjšate osvetlitev, saj boste tako preprečili odseve in prekomerno osvetlitev.

### e) Snemanje videoposnetkov

Za snemanje videoposnetkov postopajte tako kot pri snemanju posameznih fotografij. Pri tem mora biti vstavljena ustrezna spominska kartica SD (glejte točko "Vstavljanje spominske kartice SD").



V način pregleda začnete snemanje s pritiskom tipke .

Na monitorju se pojavi simbol za snemanje videoposnetkov. Pri tem je na zaslonu prikazano trenutno trajanje posnetka.

Za prekinitev snemanja ponovno pritisnite tipko .

Posnet videoposnetek se shrani v ASF-formatu v mapi „DCIM“ na SD-kartici, pri čemer se imena datotek shranijo z zaporednimi števkami.

### f) Predvajanje fotografij/videoposnetkov





Za priklic načina predvajanja pritisnite tipko ▼/▲. Sedaj se nahajate v meniju za predvajanje fotografij/videoposnetkov. Za pregledovanje fotografij/videoposnetkov uporabite tipko ▼/▲. Fotografije so označene s simbolom , videoposnetki pa s simbolom .

Za predvajanje videoposnetka pritisnite tipko . Prikazan je simbol .

Za ustavitev predvajanja ponovno pritisnite tipko . Prikazan je simbol .

Za ustvarjanje posamezne fotografije iz videoposnetka med predvajanjem ali v prekinjenem stanju pritisnite tipko .

#### **g) Brisanje fotografij/videoposnetkov**

Za priklic načina predvajanja pritisnite tipko . Sedaj se nahajate v meniju za predvajanje fotografij/videoposnetkov. Za pregledovanje fotografij/videoposnetkov uporabite tipko . Fotografije so označene s simbolom , videoposnetki pa s simbolom .

Za brisanje fotografije/videoposnetka, ki jo/ga trenutno gledate, pritisnite tipko „OK“. Uporabite tipko  za izbiro možnosti „Ja“ (Da) in potrditev brisanja datoteke. Za prekinitvev brisanja izberite možnost „Nein“ (Ne).

Za vrnitev v način pregleda pritisnite tipko „ESC“.

#### **h) Formatiranje spominske kartice**

Za brisanje vseh podatkov na vstavljeni SD-kartici upoštevajte naslednje korake:

Za priklic menija enkrat pritisnite tipko „OK“.

Uporabite tipko  za premikanje kurzorja navzgor oz. navzdol. Nato izberite možnost „Alles löschen“ (Briši vse) in pritisnite tipko „OK“.

Uporabite tipko  za izbiro možnosti „JA“ (DA) in potrditev brisanja vseh datotek. Za prekinitvev brisanja izberite možnost „NEIN“ (NE).

#### **i) Digitalni zoom**

Shranjen posnetek lahko povečate v desetih stopnjah (maks. 2-kratna povečava). Pri tem upoštevajte naslednje korake:

Za priklic menija enkrat pritisnite tipko „OK“.

Uporabite tipko  za premikanje kurzorja navzgor oz. navzdol. Nato izberite možnost „DIGITALER ZOOM“ (Digitalni zoom) in pritisnite tipko „OK“.

Endoskop ponovno preklopi v način pregleda z aktivirano funkcijo „Digitalni zoom“. Za približevanje oz. oddaljevanje uporabite tipko .

Za ponovno deaktivacijo digitalnega zooma prikličite meni, izberite možnost „DIGITALER ZOOM“ (Digitalni zoom) in pritisnite tipko „OK“.

#### **j) Funkcija zrcaljenja/vrtenje slike**

Za priklic menija enkrat pritisnite tipko „OK“.

Uporabite tipko  za premikanje kurzorja navzgor oz. navzdol. Nato izberite možnost „SPIEGELN“ (Zrcaljenje) in pritisnite tipko „OK“.

Uporabite tipko  za premikanje kurzorja navzgor oz. navzdol in izberite želeni učinek.

DEAKTIVIEREN	Ni učinka.
HORIZONTAL	Slika se prezrcali vodoravno.
VERTICAL	Slika se prezrcali navpično.
FALTUNG	Slika se zavrti za 180°.

### k) Nastavitev video formata predvajanja

Za predvajanje posnetih fotografij/videoposnetkov morate najprej nastaviti ustrezen format predvajanja.

Pri tem upoštevajte naslednje korake:

1. Za priklic menija enkrat pritisnite tipko „OK“.
2. Uporabite tipko ▼/▲ za premikanje kurzorja navzgor oz. navzdol. Nato izberite točko menija „Videoformat“ (Video format) in pritisnite tipko „OK“.
3. S tipko ▼/▲ izberite ustrezen video format in za potrditev pritisnite tipko „OK“.



**Prosimo, da za pravilno priključitev AV-kabla upoštevate tudi napotke v poglavju "Predvajanje video signalov na televizorju".**



**PAL** je evropski TV-standard. Če uporabljate televizor, ki uporablja severnoameriški TV-standard **NTSC**, potem namesto tega izberite to točko.

### 9. PRIKLJUČITEV NA RAČUNALNIK

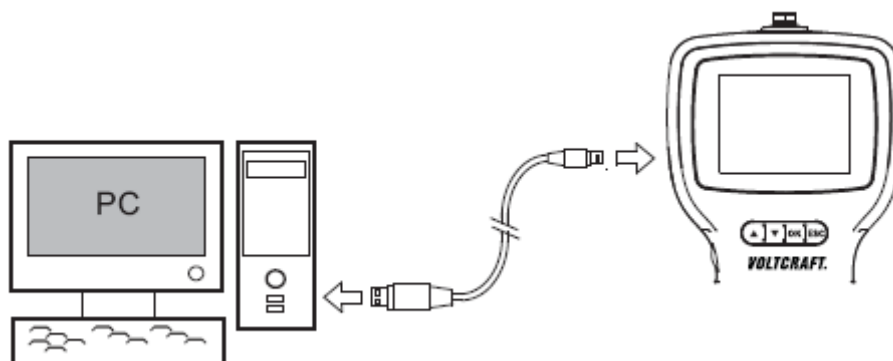

1. Vključite endoskop.
2. Vtič Mini USB USB-kabla povežite s priključkom Mini USB osnovne enote endoskopa.
3. Drugi konec USB-kabla priključite na prost vmesnik računalnika.

Osnovna enota endoskopa BS-1000T nato deluje kot čitalnik kartic, tako da lahko pregledujete datoteke na SD-kartici.



Namesto USB-kabla lahko za odčitavanje shranjenih podatkov uporabite tudi čitalnik/zapisovalnik SD-kartic ali računalnik z režo za SD-kartice.

### 10. PREDVAJANJE VIDEO SIGNALOV NA TELEVIZORJU



**Če želite endoskop priključiti na televizor prek AV-izhoda, morate pred tem izbrati TV-standard (glejte točko "Nastavitev video formata predvajanja").**

**Pri tem upoštevajte tudi podatke na svojem televizorju.**

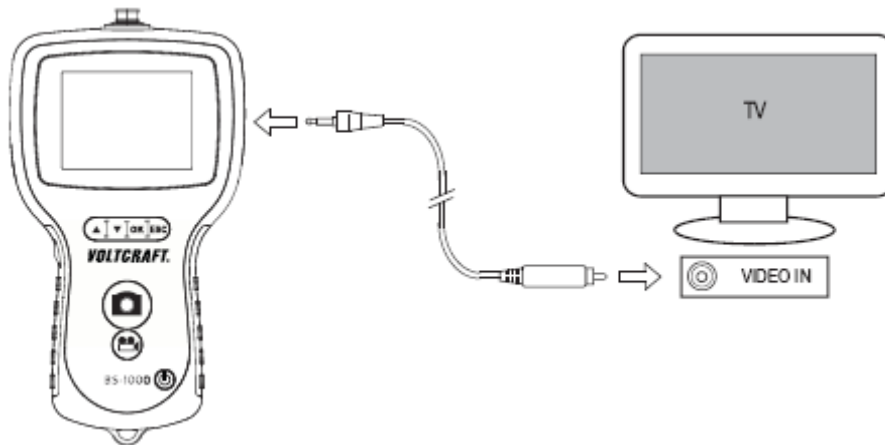

Endoskop omogoča predvajanje slike za snemanje in dokumentiranje prek vgrajenega kompozitnega video izhoda. Izhodni priključek se nahaja na desni strani naprave. Za vzpostavitev povezave s svojim predvajalnikom ali snemalnikom uporabite priložen video kabel.

Vključite endoskop.

Priključite banana vtič na priključek (12) na osnovni enoti endoskopa.

Povežite cinch vtič z video vhodom svojega predvajalnika ali snemalnika.

Izberite video vhod svojega televizorja.



**Pri tem upoštevajte tudi napotke v navodilih za uporabo svojega predvajalnika ali snemalnika.**

Nato za priklic menija enkrat pritisnite tipko „OK“ na osnovni enoti endoskopa BS-1000T.

Uporabite tipko ▼/▲ za premikanje kurzorja navzgor oz. navzdol. Nato izberite možnost „Videoausgang“ (Video izhod) in pritisnite tipko „OK“.

Slika s kamere je prikazana v primeru pravilne priključitve in pravilne izbire video vira.

Za izklop pritisnite tipko za vklop/izklop (4). Naprava in video izhod se izključita.



**Z ločevanjem video kabla od osnovne enote endoskopa BS-1000T ali od vašega televizorja, osnovna enota samodejno preklopi v način pregleda.**

#### a) Ponovni zagon endoskopa

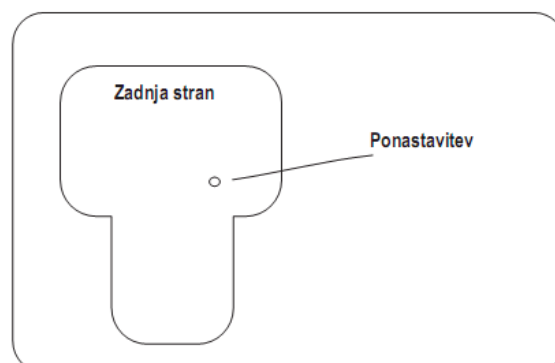

Če se osnovna enota endoskopa BS-1000T ne odziva, lahko napravo ponovno zaženete.

Vključite napravo s pritiskom tipke za vklop/izklop (4).

Nato tanek predmet, dolžine pribl. 3 cm (na primer konica kemičnega svinčnika), vstavite v odprtino za ponastavitev na zadnji strani naprave.

S tem se dotaknete majhne ponastavitvene tipke v notranjosti odprtine.

Naprava se izključi.



**Pri ponastavitvi postopajte previdno. Naprava se lahko pri uporabi koničastih predmetov poškoduje.**

**Nastavitve, ki ste jih izvedli, se pri tem ne izgubijo. Naprava se ponovno zažene.**

## 11. ODSTRANJEVANJE

### a) Izdelek



Odslužene elektronske naprave vsebujejo reciklažne materiale in ne sodijo med gospodinjske odpadke!



Izdelek ob koncu njegove življenjske dobe odstranite v skladu z veljavnimi zakonskimi določili.

Iz naprave vzemite morebitne vstavljene baterije in jih odstranite ločeno od izdelka.

### b) Baterije in akumulatorji

Kot potrošnik ste zakonsko zadržani (Uredba o baterijah in akumulatorjih in o ravnanju z odpadnimi baterijami in akumulatorji) vrniti vse odpadne baterije in akumulatorje. Metanje med gospodinjske odpadke je prepovedano!



Da baterije/akumulatorji vsebujejo škodljive snovi, označuje tudi simbol levo, ki opozarja na prepoved metanja baterij/akumulatorjev med gospodinjske odpadke. Oznake za škodljive težke kovine so: Cd = kadmij, Hg = živo srebro, Pb = svinec (oznake se nahajajo na baterijah/akumulatorjih npr. pod levo prikazanim simbolom smetnjaka).

Odslužene baterije/akumulatorje lahko brezplačno oddate na občinski deponiji, v naših podružnicah ali povsod tam, kjer se baterije/akumulatorji tudi prodajajo!

S tem boste izpolnili svoje državljanske dolžnosti in prispevali k varstvu okolja.

## 12. VZDRŽEVANJE IN ČIŠČENJE

Naprave vam z izjemo občasnega čiščenja ni treba vzdrževati. Za čiščenje uporabite mehko, antistatično krpo brez kosmov.

Ne uporabljajte sredstev za poliranje ali kemičnih čistilnih sredstev.

Uporabljeno kamero s fleksibilnim vratom po vsaki uporabi v tekočinah temeljito sperite s čisto vodo in jo posušite. Šele nato jo lahko pospravite v kovček.

### 13. TEHNIČNI PODATKI

#### a) Osnovna enota endoskopa BS-1000T

Obratovalna napetost: ..... polnilni 3,7 V/DC litijevo-polimerni akumulator  
 ..... 5 V/DC vtični napajalnik  
 Zaslona: ..... 8,89 cm (3,5") TFT-zaslona  
 Ločljivost (dinamična/statična): ..... 320 x 240/640 x 480  
 Priključek: ..... Mini USB, AV-izhod  
 Pomnilniški medij: ..... SD-kartica (do 8 GB)  
 Format stiskanja videa: ..... MPEG4  
 Slikovni format: ..... JPEG (640 x 480)  
 Format video izhoda: ..... NTSC/PAL  
 Video format: ..... ASF (640 x 480)  
 Delovna temperatura: ..... -20 do +60 °C  
 ..... 0 do +40 °C (med polnjenjem)  
 Mere (Š x V x G): ..... 123 x 34 x 240 mm  
 Teža: ..... 450 g

#### b) Napajalnik

Vhodna napetost: ..... 100 – 240 V/AC, 50/60 Hz  
 Vhodni tok: ..... 275 mA  
 Priključek: ..... evropski vtič  
 Izhod: ..... 5 V/DC  
 Izhodni tok: ..... 2,25 A  
 Priključek: ..... 5,5 x 2,1 mm koaksialni konektor (pozitiven)

### 14. USTREZNA OPREMA

Za uporabo osnovne enote endoskopa BS-1000T potrebujete endoskopsko kamero, ki jo lahko naročite posebej. Za uporabo v kombinaciji z osnovno enoto so primerni naslednji izdelki:

#### Fleksibilne endoskopske kamere

Kat. št.:	101048	101049	101050	101051	101053
Ø kamere:	5,5 mm				
Dolžina:	1 m	2 m	3 m	5 m	10 m
Vidno polje:	67°				
Globinska ostrina:	15 – 100 mm				

Kat. št.:	101054	101056	101057	101058	101059
Ø kamere:	4 mm				
Dolžina:	1 m	2 m	3 m	5 m	10 m
Vidno polje:	56°				
Globinska ostrina:	15 – 50 mm				

### Srednje fleksibilne endoskopske kamere

Kat. št.:	101065	101066	101067
Ø kamere:	5,5 mm		
Dolžina:	1 m	2 m	3 m
Vidno polje:	67°		
Globinska ostrina:	15 – 100 mm		

### Endoskopske kamere za pregledovanje cevi

Kat. št.:	101061	101063	101064
Ø kamere:	28 mm		
Dolžina:	3 m	10 m	25 m
Vidno polje:	67°		
Globinska ostrina:	15 – 100 mm		

➔ Ostalo opremo najdete tudi na spletni strani [www.conrad.si](http://www.conrad.si).

Ta navodila za uporabo so publikacija podjetja Conrad Electronic d.o.o. k.d., Ljubljanska cesta 66, 1290 Grosuplje.  
Pridržujemo si vse pravice vključno s prevodom. Za kakršnokoli reproduciranje, npr. fotokopiranje, snemanje na mikrofilm ali zajemanje z elektronskimi sistemi za obdelavo podatkov, je potrebno pisno dovoljenje izdajatelja. Ponatiskovanje, tudi delno, je prepovedano.  
Ta navodila za uporabo so v skladu s tehničnim stanjem izdelka v času tiskanja navodil. Pridržujemo si pravico do sprememb tehnike in opreme.  
© 2015 by Conrad Electronic d.o.o. k.d.





## GARANCIJSKI LIST

Izdelek: **Osnovna enota endoskopa  
Voltcraft BS-1000T**  
Kat. št.: **12 33 19**

Conrad Electronic d.o.o. k.d.  
Ljubljanska c. 66, 1290 Grosuplje  
Fax: 01/78 11 250, Tel: 01/78 11  
248  
[www.conrad.si](http://www.conrad.si), [info@conrad.si](mailto:info@conrad.si)

### Garancijska izjava:

Proizvajalec jamči za kakovost oziroma brezhibno delovanje v garancijskem roku, ki začne teči z izročitvijo blaga potrošniku. **Garancija velja na območju Republike Slovenije.**

### Garancija za izdelek je 1 leto.

Izdelek, ki bo poslan v reklamacijo, vam bomo najkasneje v skupnem roku 45 dni vrnili popravljenega ali ga zamenjali z enakim novim in brezhibnim izdelkom. Okvare zaradi neupoštevanja priloženih navodil, nepravilne uporabe, malomarnega ravnanja z izdelkom in mehanske poškodbe so izvzete iz garancijskih pogojev. **Garancija ne izključuje pravic potrošnika, ki izhajajo iz odgovornosti prodajalca za napake na blagu.**

Vzdrževanje, nadomestne dele in priklopne aparate proizvajalec zagotavlja še 3 leta po preteku garancije.

Servisiranje izvaja proizvajalec sam na sedežu firme CONRAD ELECTRONIC SE, Klaus-Conrad-Strasse 1, Nemčija.

Pokvarjen izdelek pošljete na naslov: Conrad Electronic d.o.o. k.d., Ljubljanska cesta 66, 1290 Grosuplje, skupaj z izpolnjenim garancijskim listom.

Prodajalec: \_\_\_\_\_

Datum izročitve blaga in žig prodajalca:  
\_\_\_\_\_

**Garancija velja od dneva izročitve izdelka, kar kupec dokaže s priloženim, pravilno izpolnjenim garancijskim listom.**