



NAVODILA ZA UPORABO

**Mehki zaganjalnik motorja  
Siemens Sirius 3RW30/31**

Kataloška št.: 19 75 35

**KAZALO**

<b>NAPOTKI ZA UPORABO .....</b>	<b>3</b>
<b>PRIPRAVA ZA UPORABO .....</b>	<b>3</b>
<b>USPOSOBLJENO OSEBJE .....</b>	<b>4</b>
<b>OPOZORILA.....</b>	<b>4</b>
<b>GARANCIJSKI LIST .....</b>	<b>8</b>

## NAPOTKI ZA UPORABO

Pred nameščanjem, uporabo in vzdrževanjem naprave preberite ta navodila tako, da vam bodo razumljiva..

 **NEVARNOST**



**Nevarna napetost.**







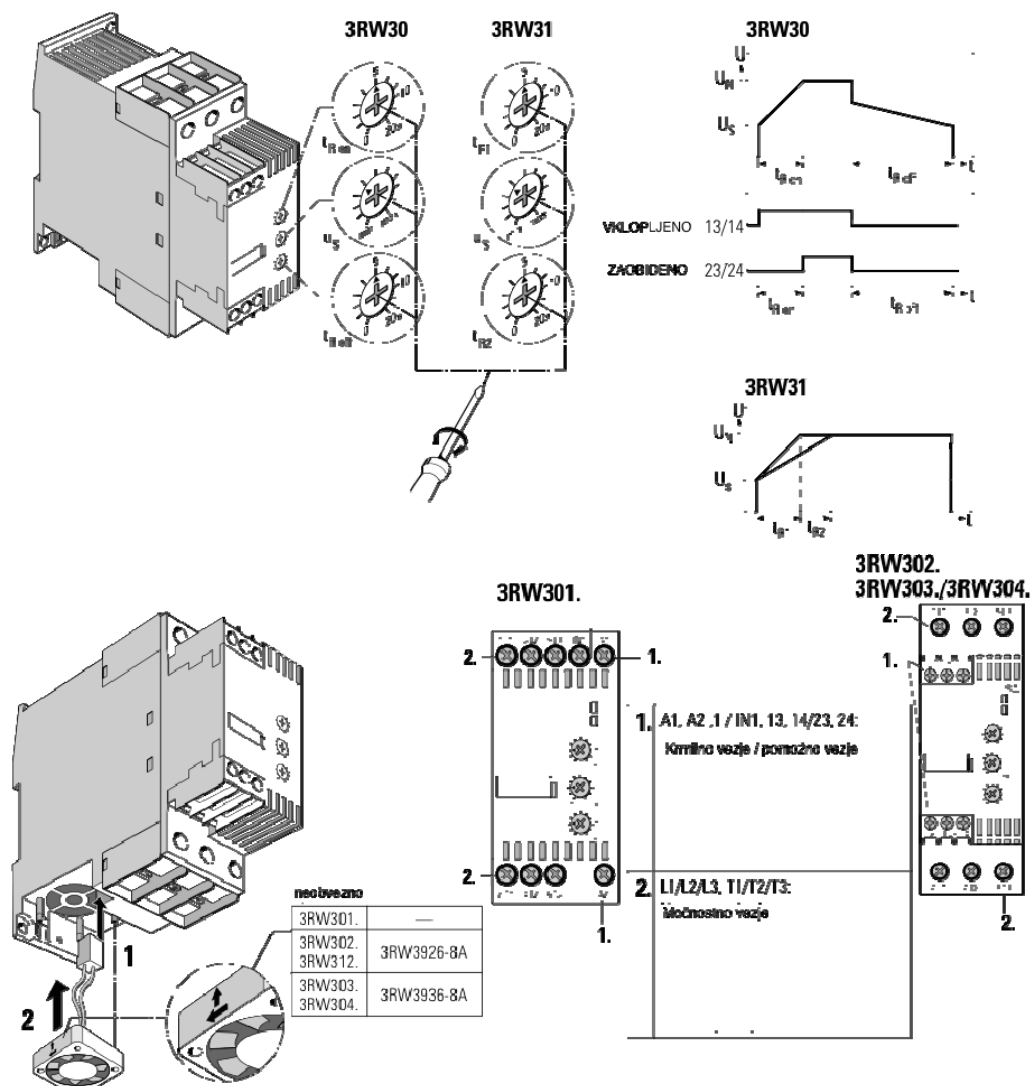

**Lahko povzroči smrt ali resne telesne poškodbe.**

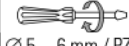
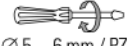
**Pred delom na napravi najprej izklopite napajanje.**

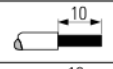
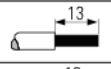
Zanesljivo delovanje naprave je zagotovljeno le z uporabo certificiranih komponent.

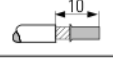
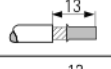
## PRIPRAVA ZA UPORABO

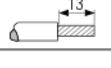

	<b>3RW301. L1 L2 L3 A1/A2; NO/NC</b>	<b>3RW302. 3RW312. L1 L2 L3</b>		<b>3RW303. L1 L2 L3</b>		<b>3RW304.. L1 L2 L3</b>
 Ø 5 ... 6 mm / PZ2	0,8 ... 1,2 Nm 7 $\text{da}$ 10.3 lb·in	2 ... 2,5 Nm 18 $\text{da}$ 22 lb·in	 Ø 5 ... 6 mm / PZ2	3 ... 4,5 Nm 27 $\text{da}$ 40 lb·in		4 ... 6 Nm 35 $\text{da}$ 53 lb·in
	2 x 0,5 ... 1,5 mm <sup>2</sup> 2 x 0,75 ... 2,5 mm <sup>2</sup>	2 x 1 ... 2,5 mm <sup>2</sup> 2 x 2,5 ... 6 mm <sup>2</sup>		2 x 0,75 ... 16 mm <sup>2</sup>		2 x 2,5 ... 16 mm <sup>2</sup>
	2 x 0,5 ... 2,5 mm <sup>2</sup>	2 x 1 ... 2,5 mm <sup>2</sup> 2 x 2,5 ... 6 mm <sup>2</sup>		2 x 0,75 ... 16 mm <sup>2</sup> 1 x 0,75 ... 25 mm <sup>2</sup>		2 x 2,5 ... 35 mm <sup>2</sup> 1 x 2,5 ... 50 mm <sup>2</sup>
—	—	—		2 x 0,75 ... 25 mm <sup>2</sup> 1 x 0,75 ... 35 mm <sup>2</sup>		2 x 10 ... 50 mm <sup>2</sup> 1 x 10 ... 70 mm <sup>2</sup>
<b>AWG</b>	2 x 18 $\text{da}$ 14	2 x 14 $\text{da}$ 10	<b>AWG</b>	2 x 18 $\text{da}$ 3 1 x 18 $\text{da}$ 2	<b>AWG</b>	2 x 10 $\text{da}$ 1/0 1 x 10 $\text{da}$ 2/0



### OPOZORILO

Frekvenca zagona: v mislih imejte čas ohlajanja!



### OPOZORILO

Mehki zaganjalnik 3RW3...-1..1. je izdelan za opremo razreda A. Uporaba naprave v gospodinjstvih lahko povzroči radijske motnje.

## USPOSOBLJENO OSEBJE

V teh navodilih za uporabo in oznakah na napravi je usposobljeno osebje mišljeno kot osebje, ki je seznanjen z namestitvijo, sestavo, delovanjem ali vzdrževanjem naprave in z njo povezanimi tveganji. Poleg tega ima ta oseba naslednje kvalifikacije:

- je usposobljena in pooblaščen za vklop in odklop napetosti, brisanje, ozemljitev in označevanje tokokrogov in opreme v skladu z ustaljenimi varnostnimi praksami.
- je usposobljena za pravilno vzdrževanje in uporabo zaščitne opreme, kot so gumijaste rokavice, čelada, zaščitna očala ali obrazni ščitniki, odsevna oblačila in podobno, v skladu z ustaljenimi varnostnimi praksami.
- Je usposobljena za dajanje prve pomoči.

## OPOZORILA



### NEVARNOST



### NEVARNA NAPETOST

**Lahko povzroči smrt ali resne telesne poškodbe**

V izogib električnemu šoku ali opeklinam, se terminalov mehkega zaganjalnika ne dotikajte kadar je nanj povezana napetost. V izhodnih terminalih je prisotna napetost tudi kadar je mehki zaganjalnik izklopljen ("OFF").



**NEVARNOST**



**NEVARNA NAPETOST**

**Lahko povzroči smrt, resne telesne poškodbe ali materialno škodo.**

Pred vzdrževanjem napravo vedno odklopite iz napetosti in ozemljite. Pred nameščanjem, uporabo in vzdrževanjem je zelo pomembno, da preberete in razumete navodila za uporabo. Vzdrževanje lahko opravlja izključno usposobljeno osebje. Uporaba delov, ki jih ne priporoča proizvajalec ter popravila ali popravila in prirejanje naprave, ki jih ne izvaja usposobljeno osebje, lahko vzpostavi nevarne pogoje, ki lahko povzročijo smrt ali resne telesne poškodbe, poškodbe na napravi ali materialno škodo. Sledite vsem tukaj navedenim varnostnim napotkom.

### POMEMBNA INFORMACIJA

Ta navodila ne poskušajo zajeti vseh podrobnosti ali različic opreme niti ne pokrivajo vseh možnih primerov vgradnje, delovanja ali vzdrževanja. Če potrebujete dodatne informacije ali bi prišlo do posebnih težav, ki niso dovolj obravnavane v teh navodilih za uporabo, se za podatke obrnite na vašega lokalnega predstavnika za SIEMENS.



**OPOZORILO**

Naprava je bila v tovarni izdatno testirana in ugotovljeno je bilo, da je v redu. V času transporta je bila lahko izpostavljena pritiskom in obremenitvam, za katere ne odgovarjamo.

Obvodni releji v glavnem tokokrogu so lahko v nedefiniranem preklonem stanju.

V interesu popolne varnosti je potrebno med zagonom ali po zamenjavi SIRIUS mehkega zaganjalnika opraviti naslednji postopek:

Naiprej dovedite napajalno napetost, da obvodne releje nastavite na določeno preklonno stanje.

Šele po tem vklopite glavni tokokrog.

V nasprotnem primeru lahko nenamerno aktivirate motor in s tem povzročite telesne poškodbe ali materialno škodo na komponentah.

**3RW30**

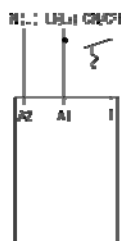

**3RW301.**

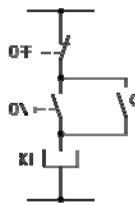
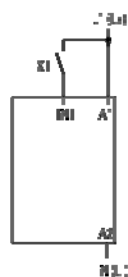

**3RW302./3RW303./3RW304.**

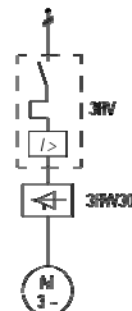
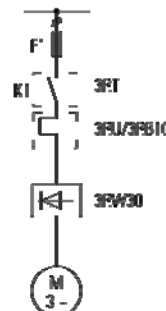
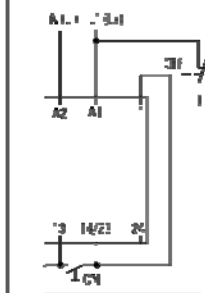

### 3RW30...1AA.2

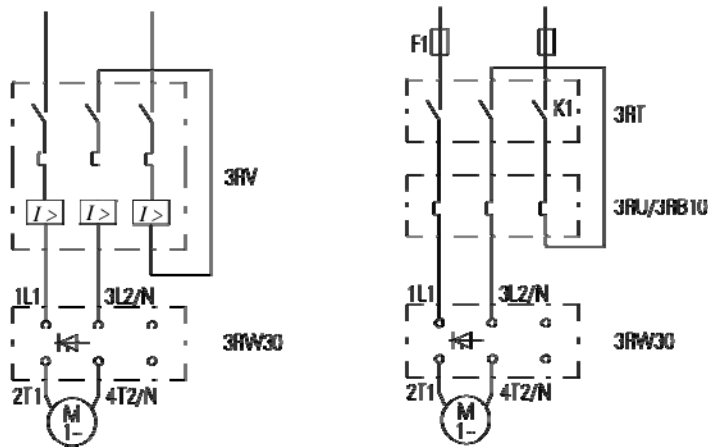

### 3RW31 "Dual Ramp"

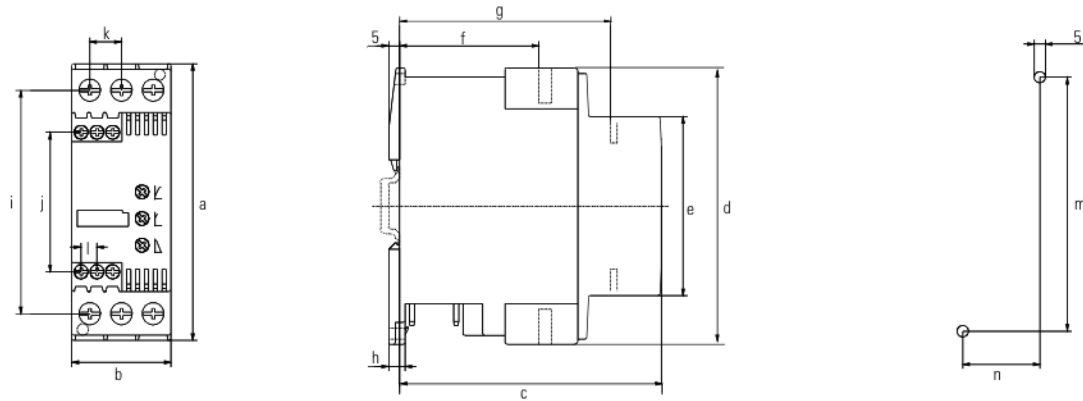
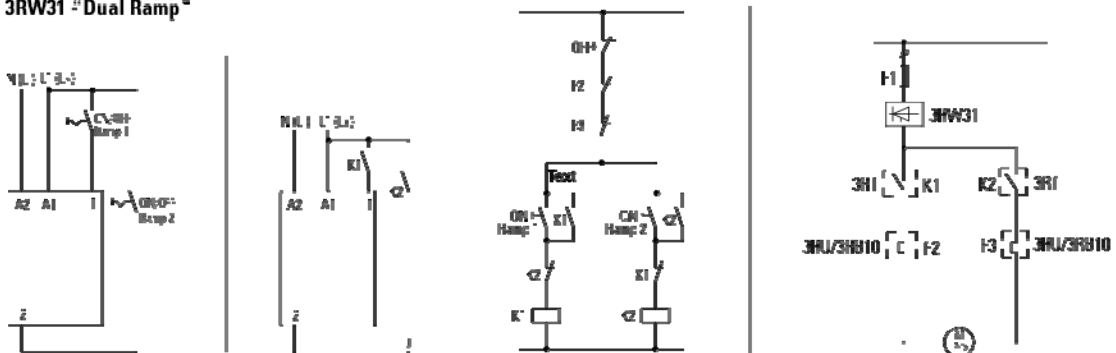

Številka modela (podatki v mm)	a	b	c	d	e	f	g	h	i	j	k	l	m	n
3RW301.	97,5	45	93	95	66	51	—	7,5	76	—	8,6	—	90	35
3RW302./3RW312.	125	45	119	125	81	63	96	7	101	63	14	7	115	35
3RW303.	160	55	143	141	95	63	115	8	119	77	18	7	150	30
3RW304.	170	70	178	182	108	87	156	8	132	87	22,5	7	160	60

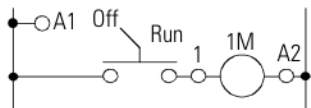
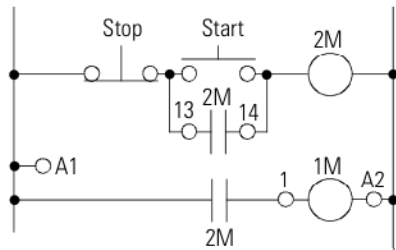
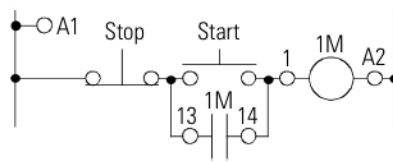
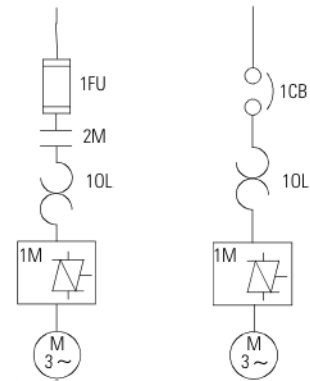
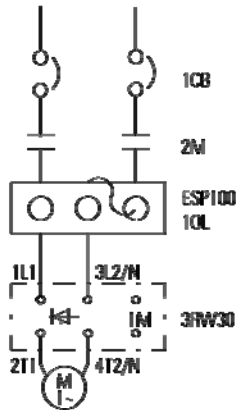
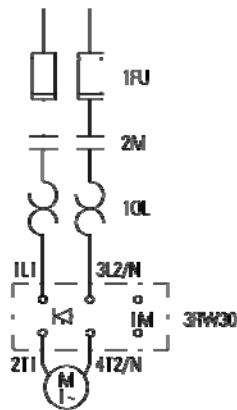
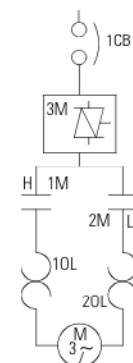
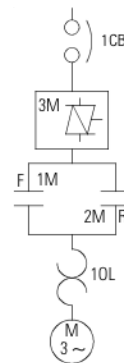
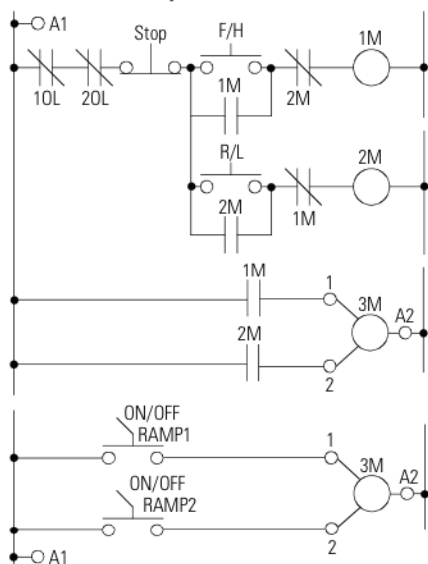
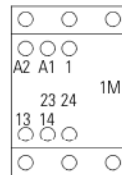
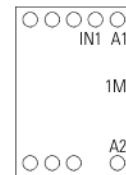
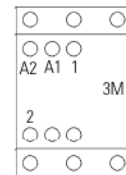
**3RW30****3RW301.****3RW302./3RW312./3RW303./3RW304.****3RW30..-1AA.2****3RW31 "Dual Ramp"****3RW302./3RW303./3RW304.****3RW301.****3RW31..****TEHNIČNA POMOČ**

Telefon: +49 (0) 911-895-5900 (8.00 – 17.00)

E-pošta: [technical-assistance@siemens.com](mailto:technical-assistance@siemens.com)

Internet: [www.siemens.de/lowvoltage/technical-assistance](http://www.siemens.de/lowvoltage/technical-assistance)



## GARANCIJSKI LIST

Conrad Electronic d.o.o. k.d.  
Ljubljanska c. 66, 1290 Grosuplje  
Fax: 01/78 11 250, Tel: 01/78 11  
248  
[www.conrad.si](http://www.conrad.si), [info@conrad.si](mailto:info@conrad.si)

Izdelek: **Mehki zaganjalnik motorja Siemens Sirius 3RW30/31**  
Kat. št.: **19 75 35**

### **Garancijska izjava:**

Proizvajalec jamči za kakovost oziroma brezhibno delovanje v garancijskem roku, ki začne teči z izročitvijo blaga potrošniku. **Garancija velja na območju Republike Slovenije. Garancija za izdelek je 1 leto.**

Izdelek, ki bo poslan v reklamacijo, vam bomo najkasneje v skupnem roku 45 dni vrnili popravljenega ali ga zamenjali z enakim novim in brezhibnim izdelkom. Okvare zaradi neupoštevanja priloženih navodil, nepravilne uporabe, malomarnega ravnanja z izdelkom in mehanske poškodbe so izvzete iz garancijskih pogojev. **Garancija ne izključuje pravic potrošnika, ki izhajajo iz odgovornosti prodajalca za napake na blagu.**

Vzdrževanje, nadomestne dele in priklopne aparate proizvajalec zagotavlja še 3 leta po preteku garancije.

Servisiranje izvaja proizvajalec sam na sedežu firme CONRAD ELECTRONIC SE, Klaus-Conrad-Strasse 1, Nemčija.

Pokvarjen izdelek pošljete na naslov: Conrad Electronic d.o.o. k.d., Ljubljanska cesta 66, 1290 Grosuplje, skupaj z izpolnjenim garancijskim listom.

**Prodajalec:** \_\_\_\_\_

**Datum izročitve blaga in žig prodajalca:**

\_\_\_\_\_

**Garancija velja od dneva izročitve izdelka, kar kupec dokaže s priloženim, pravilno izpolnjenim garancijskim listom.**