



NAVODILA ZA UPORABO

Mini RC-dirkalnik z daljinskim upravljanjem

HQ

Kataloška št.: 23 97 57

KAZALO

1. VSEBINA PAKETA	3
2. SESTAVNI DELI NAPRAVE	3
3. PRIPRAVA ZA DELOVANJE	4
4. POLNJENJE MINI DIRKALNIKA	5
5. DELOVANJE NAPRAVE	5
6. VARNOSTNI NAPOTKI IN OPOZORILA.....	6
GARANCIJSKI LIST	7

Pred uporabo natančno preberite navodila za uporabo. Navodila za uporabo shranite na varnem mestu.

1. VSEBINA PAKETA

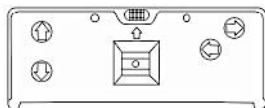

Oddajnik: 1x

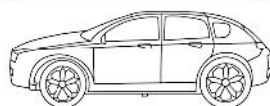

Mini RC-dirkalnik: 1x



Stožec za zaporo ceste: 4x



Antena: 1x



Navodila za uporabo: 1x

2. SESTAVNI DELI NAPRAVE

- Oddajnik

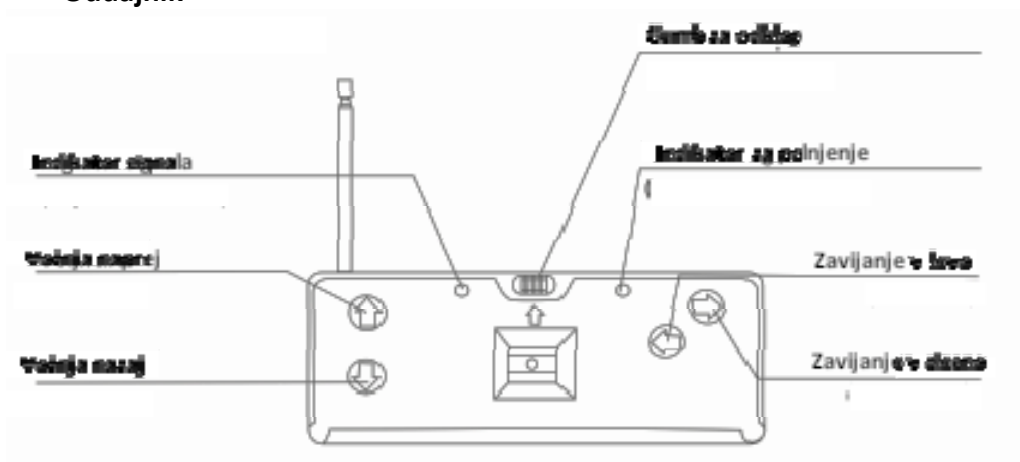

- Mini RC-dirkalnik

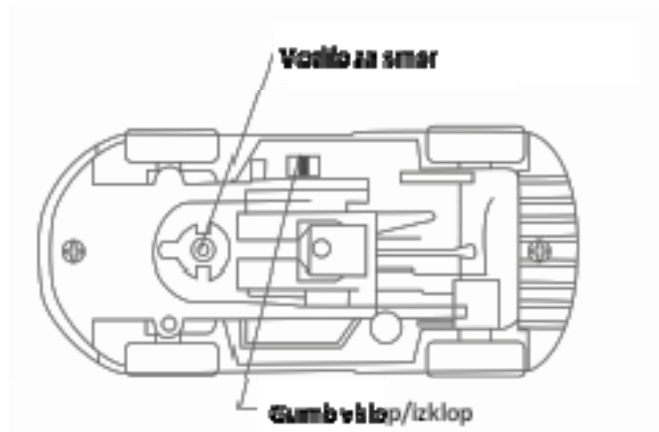

3. PRIPRAVA ZA DELOVANJE

1. Odprite konzervo in odstranite pokrov. 4 STOŽČE ZA ZAPORO CESTE odstranite tako, da ZAPIRALO znotraj pokrova konzerve potisnite v prikazano smer.

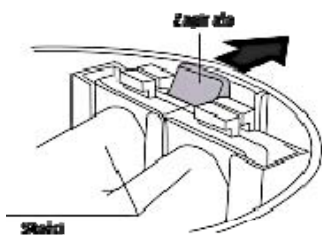

2. Iz konzerve vzemite oddajnik in mini RC-dirkalnik. Pritisnite gumb za odklop in dirkalnik odklopite tako, da ga potisnete v prikazano smer.

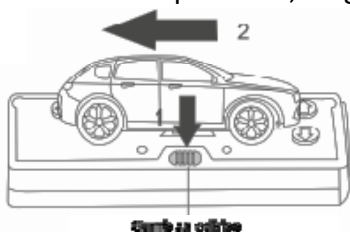

3. Pokrov prostora za baterije potisnite v prikazano smer in ga odprite.

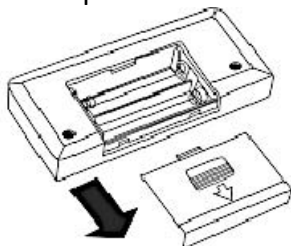

4. Vstavite 2 AA bateriji in bodite pri tem pozorni na pravilno polariteto. Nato pokrov namestite nazaj.

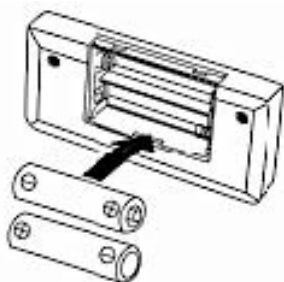

5. VTIČAČ ZA POLNJENJE vstavite v VTIČNICO ZA POLNJENJE na spodnji strani mini RC-dirkalnika. INDIKATOR POLNJENJA ki sveti, ponazarja dejavno polnjenje naprave.



6. Kot je prikazano na sliki, anteno vstavite in privijte v odprtino za anteno na oddajniku.

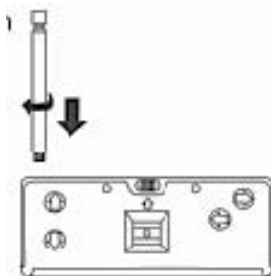

4. POLNENJE MINI DIRKALNIKA

1. Odprite pokrov polnilnika kot je prikazano na sliki in izvalcite VTIKAČ ZA POLNENJE.



2. VTIKAČ ZA POLNENJE vstavite v VTIČNICO ZA POLNENJE na spodnji strani mini RC-dirkalnika. INDIKATOR POLNENJA ki sveti, ponazarja dejavno polnjenje naprave.

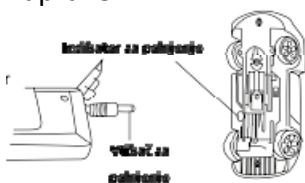

3. Polnjenje poteka 1-2 minuti. Ko je mini RC-dirkalnik popolnoma napolnjen se INDIKATOR POLNENJA izklopi, dirkalnik pa deluje 6-10 minut.

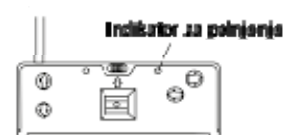

5. DELOVANJE NAPRAVE

Za boljši sprejem signala izvalcite anteno oddajnika. Stikalo vklopa/izklopa ("ON/OFF") na dirkalniku prestavite v položaj "ON" in dirkalnik položite na tla.

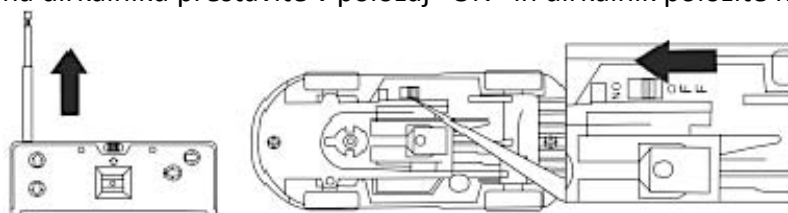

1. Ko pritisnete katerikoli gumb na oddajniku, zasveti INDIKATOR SIGNALA.
2. Ko na oddajniku pritisnete gumb NAPREJ, dirkalnik z vklopljenimi sprednjimi lučmi pelje naprej. Ko na oddajniku pritisnete gumb NAZAJ, dirkalnik z vklopljenimi lučmi za vzratno vožnjo vozi vzratno.
3. Ko na oddajniku med vožnjo naprej ali nazaj pritisnete gumb LEVO/DESNO, dirkalnik zavije levo/desno.
4. V času ko dirkalnika ne uporabljate, ga položite (zaklenite) na oddajnik, nato pa ga z GUMBOM ZA ODKLOP sprostite za uporabo.

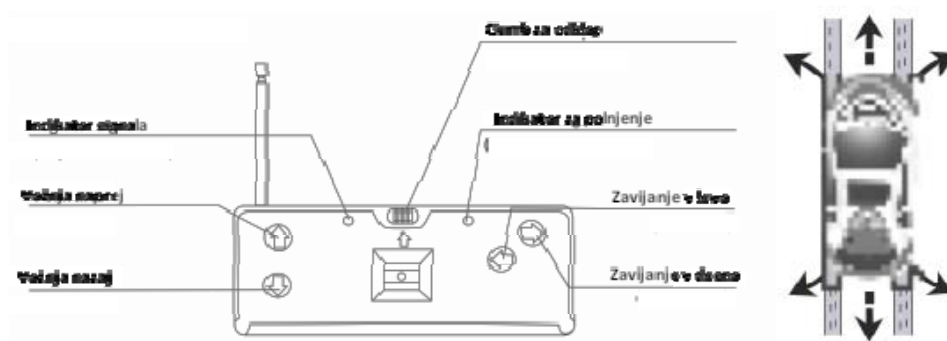

VODILO ZA SMER se uporablja za nastavitev stabilnosti mini RC-dirkalnika pri vožnji naravnost.

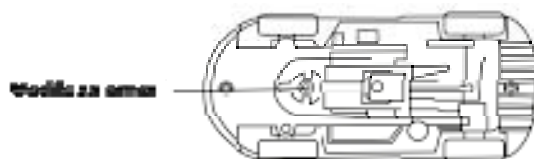

6. VARNOSTNI NAPOTKI IN OPOZORILA

- V napravo ni dovoljeno vstavljati različnih vrst baterij ali mešati starih in novih baterij.
- Uporabljate lahko le baterije ki so iste vrste ali primerjive s priporočenimi.
- Prazne baterije je potrebno odstraniti iz naprave.
- Baterij ne mečite v ogenj, ker lahko pride do eksplozije ali puščanja.
- S kontakti za napajanje ne ustvarjajte kratkega stika.
- Baterije je potrebno v napravo vstaviti s pravilno obrnjeno polariteto.
- Ni dovoljeno polniti baterij, ki niso namenjene ponovnemu polnjenju.
- Baterije je dovoljeno ponovno polniti le ob nadzoru odraslih.
- Pred polnjenjem je baterije potrebno odstraniti iz naprave.
- Če naprave dlje časa ne nameravate uporabljati, iz nje odstranite baterije.
- Embalažo je potrebno ohraniti, ker vsebuje pomembne informacije.
- OPOZORILO! Naprava ni primerna za otroke mlajše od 3 let, ker vsebuje majhne delce, ki jih otrok lahko zaužije. Nevarnost zadužitve.



GARANCIJSKI LIST

Conrad Electronic d.o.o. k.d.
Ljubljanska c. 66, 1290 Grosuplje
Fax: 01/78 11 250, Tel: 01/78 11
248
www.conrad.si, info@conrad.si

Izdelek: **Mini RC-dirkalnik z daljinskim upravljanjem HQ**
Kat. št.: **23 97 57**

Garancijska izjava:

Proizvajalec jamči za kakovost oziroma brezhibno delovanje v garancijskem roku, ki začne teči z izročitvijo blaga potrošniku. **Garancija velja na območju Republike Slovenije. Garancija za izdelek je 1 leto.**

Izdelek, ki bo poslan v reklamacijo, vam bomo najkasneje v skupnem roku 45 dni vrnili popravljenega ali ga zamenjali z enakim novim in brezhibnim izdelkom. Okvare zaradi neupoštevanja priloženih navodil, nepravilne uporabe, malomarnega ravnanja z izdelkom in mehanske poškodbe so izvzete iz garancijskih pogojev. **Garancija ne izključuje pravic potrošnika, ki izhajajo iz odgovornosti prodajalca za napake na blagu.**

Vzdrževanje, nadomestne dele in priklopne aparate proizvajalec zagotavlja še 3 leta po preteku garancije.

Servisiranje izvaja proizvajalec sam na sedežu firme CONRAD ELECTRONIC SE, Klaus-Conrad-Strasse 1, Nemčija.

Pokvarjen izdelek pošljete na naslov: Conrad Electronic d.o.o. k.d., Ljubljanska cesta 66, 1290 Grosuplje, skupaj z izpolnjenim garancijskim listom.

Prodajalec: _____

Datum izročitve blaga in žig prodajalca:

Garancija velja od dneva izročitve izdelka, kar kupec dokaže s priloženim, pravilno izpolnjenim garancijskim listom.