



NAVODILA ZA UPORABO

**Oddajnik za brezžični zvonec
Grothe Mistral SE 03.1-s**

Kataloška št.: 43 14 99

Kazalo

Uvod	3
Pregled tipov	3
Predvidena uporaba	3
Kratek opis	4
Opis izdelka	4
Sprejemnik	4
Oddajnik	5
Namestitvev	5
Splošno	5
Pritrditev: oddajnik	6
Priprava naprave/namestitve	6
Pritrditev na steno	6
Pritrditev sponke (za obešanje oddajnika)	7
Opremljanje ploščice za ime z napisom	7
Baterije/ožičenje: oddajnik	8
Napajanje	8
Električna priključitev na obstoječe sisteme zvonca	8
Nevtralni pokrov	9
Funkcija multiplikatorja razdalje (samo pri različici V1/V3)	9
Pritrditev: sprejemnik	10
Postavitev/pritrditev	10
Menjava dizajnerskega vstavka (v odvisnosti od različice naprave)	10
Baterije/ožičenje: sprejemnik	11
Napajanje	11
Adapter za baterije	11
Napajanje	11
Upravljanje	12
Zvonjenje/signali	12
Izbira melodije (funkcija MELODY)	12
Razlikovanje med zvonjenji	12
Aktivacija/deaktivacija zvonjenja oz. bliskovne luči pri napravah z bliskovno lučjo	13
Opozorila za naprave z bliskovno lučjo (LED)	14
Aktivacija/deaktivacija zvonjenja pri napravah brez bliskavice in pri brezžičnem zvoncu za priključitev na električno vtičnico	14
Funkcija ALARMA	15
Programiranje	15
Splošno	15
Programiranje novih oddajnikov (funkcija LEARN)	16
Brisanje vseh oddajnikov (funkcija CLEAR)	16
Menjava baterij	17
Splošno	17
Baterije v oddajniku	17
Baterije v sprejemniku	17
Adapter za baterije za sprejemnik	18
Tehnični podatki/informacije	18
Izjava o skladnosti, Direktiva 1999/5/ES, uporabljeni standardi in pravne zadeve	18
Tehnični podatki	18

Odstranjevanje	19
Varnostni napotki	19
Kontakt	19
Garancijski list	20
Prevod izvirne izjave EU o skladnosti	21
Izvirna izjava EU o skladnosti	22

Uvod

Spoštovana stranka,

s to napravo ste kupili kakovosten izdelek, ki je bil razvit in proizveden z največjo možno mero skrbnosti in z izpolnjevanjem najstrožjih zahtev. Velja zakonsko določen garancijski rok. Ta garancija ne velja za okvare, do katerih pride zaradi nepravilnega ravnanja, uporabe, ki ni v skladu s predvideno, ali neupoštevanja napotkov za upravljanje in namestitvev.

Pregled tipov

- Ker sta upravljanje in namestitvev pri vseh tipih brezžičnih zvoncev skoraj identična, je v teh navodilih za uporabo opisanih več izdelkov. V ustreznih poglavjih so posamezni opisani izdelki označeni s kraticami **V1**, **V2**, **V3**, **V4** in **V5** (= verzija 1 ...).

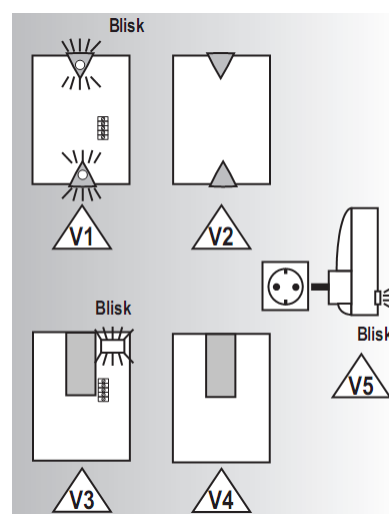

Predvidena uporaba

- Tukaj opisane naprave se uporabljajo izključno kot sistem zvonca ali signalni sistem z brezžičnim upravljanjem za zasebno rabo.
- Zaradi različnih vplivov (prazne baterije, brezžične motnje itd.) je lahko moteno delovanje, zato naprave ne uporabljajte na območjih, ki so relevantna za varnost!
- Sprejemnika ne izpostavljajte kapljanju ali škropljenju vode! Nanj ne postavljajte posod, ki so napolnjene s tekočino! Ne pokrivajte ga s predmeti ali odejami, zavesami itd.! Ne sme biti izpostavljen neposredni sončni svetlobi in se ne sme nahajati v bližini odprtih virov požara!
- Pri tipih naprav z bliskovno lučjo nikoli ne glejte neposredno v blisk!
- Sprejemnikov nikoli ne smete priviti, saj so lahko prisotne visoke napetosti!

Kratek opis

- Pri tej napravi gre za oddajnik za brezžični zvonec oz. sprejemnik za brezžični zvonec. V odvisnosti od modela lahko poteka napajanje naprav z baterijami ali z zunanjim virom napajanja. Po aktivaciji s tipko ali sponkami oddajnik sprejemnik za brezžični zvonec odda akustični oz. optični signal, ki ga je možno nastaviti. Kombinirate lahko več oddajnikov in sprejemnikov. Pri tem lahko za vsak oddajnik nastavite drugo zvonjenje.

Opis izdelka

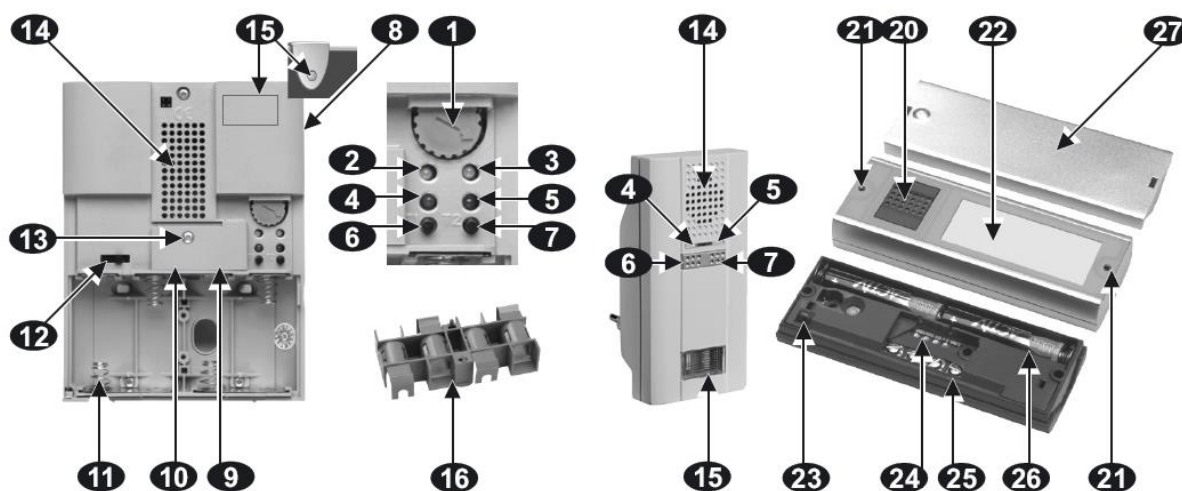

Sprejemnik

1. Regulator glasnosti
2. LED za prazno baterijo v sprejemniku (možnost)
3. LED za prazno baterijo v oddajniku (možnost)
4. LED za prikaz programiranja
5. LED za prikaz funkcije MUTE
6. Tipka za programiranje
7. Tipka za izbiro melodij
8. 9 V priključek (možnost)
9. Vrstna sponka (možnost), zaščita za nizko napetost, glejte poglavje "Namestitve"
10. Nastavek za speljavo kabla
11. Baterijski predal
12. Stikalo za aktivacijo/deaktivacijo zvonjenja oz. bliskovne luči (možnost)
13. Točka za pritrditev pokrova za sponke
14. Zvočnik
15. Bliskovna luč (možnost)
16. Adapter za baterijo (možnost)

Oddajnik

- 20. Upravljalna tipka
- 21. Vijaki ohišja (šestrobi inbus, 2 mm)
- 22. Ploščica z imenom
- 23. Mostiček za ALARM
- 24. Nastavek za speljavo kabla
- 25. Priključne sponke
- 26. Baterijski predal
- 27. Nevtralni pokrov

Namestitev

Splošno

- Prosimo, upoštevajte, da lahko vgradnjo in montažo električnih naprav izvede samo usposobljen električar!
- Upoštevati je treba predpise za elektroinštalacije, ki veljajo v posamezni državi!
- Če v primeru izpada naprave obstaja možnost ogroženosti oseb ali druge posledične škode, **MORATE** to preprečiti z dodatnimi ustreznimi varnostnimi ukrepi!
- Domet pribl. 250 m na prostem (oz. 500 m pri različici PSE) v kombinaciji z oddajnikom, ki je nameščen v skladu z napotki v navodilih za uporabo. Zidovi, vrata, kovinski deli itd. lahko občutno zmanjšajo domet! Glejte spodnjo skico!
- **POZOR!** Zmogljiv oddajnik PSE... iz tehničnih razlogov zahteva minimalno razdaljo 3 metre od sprejemnika (glejte sliko 1)!

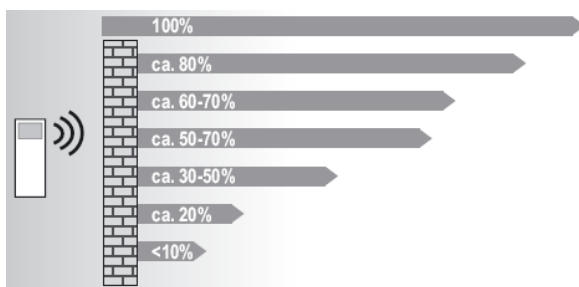
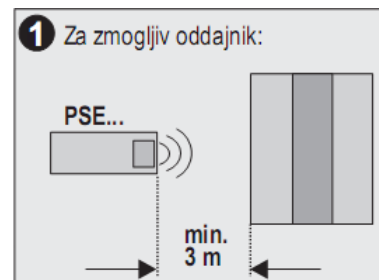

Na prostem
Les, steklo
Suhomontažna stena
Kamen
Betonska stena
Betonski strop
Kovinska mreža (žični pletež)

Kombinacija:

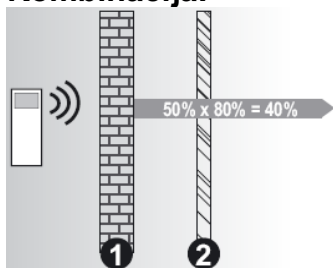

1 Stena 1 = 50 %

2 Stena 2 = 80 %

Skupni domet = 50 % x 80 % = 40 %

Pritrditev: oddajnik

Priprava naprave/namestitve

- Pred montažo opravite testiranje delovanja. Pri tem v oddajnik vstavite baterije v skladu z opisom v nadaljevanju teh navodil za uporabo oz. poskrbite za napajanje sprejemnika. Napravi namestite v skladu s svojimi željami in večkrat pritisnite tipko oddajnika. Ob vsakem pritisku se mora sprejemnik oglasiti.
- Če brezžična povezava ni zanesljiva, izberite drugo mesto montaže!
- Odprite izdelek tako kot prikazuje slika 2 (2 vijaka).
- Pri tem uporabite priloženo orodje in ga shranite, če ga boste morda kasneje potrebovali npr. za menjavo baterij (šestrobi inbus, 2 mm)!

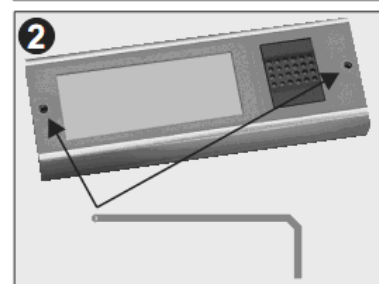

Pritrditev na steno

- Prevrtnite vnaprej pripravljena mesta za pritrditev z vijaki.
- Vstavite vijake skozi odprtine in jih previdno privijte.
- Pozor! Pazite, da ne boste poškodovali elektronskih komponent!

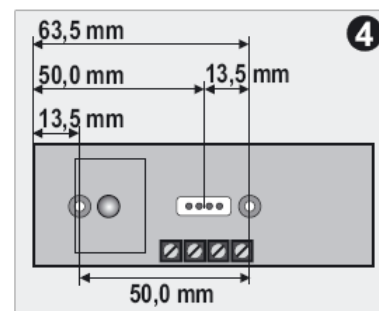
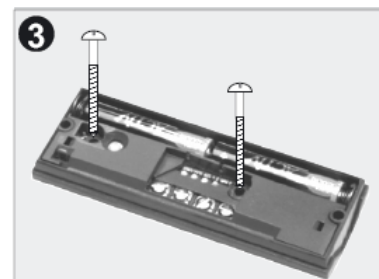

Pritrditev sponke (za obešanje oddajnika)

- Odločite se, na kateri strani želite pritrditi sponko.
- Na tej strani potisnite obstoječo matico navzven s pomočjo majhnega izvijača tako kot prikazuje slika 1.
- Skrajšajte stranski jeziček na zgornjem delu ohišja za pribl. 2,5 mm tako kot prikazuje slika 2.
- Nato vstavite priloženo kovinsko sponko tako kot prikazuje slika 3. V očišce sponke lahko nato pritrdite verigo itd.

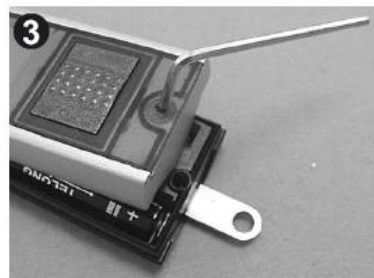
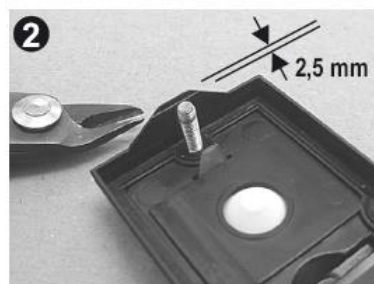
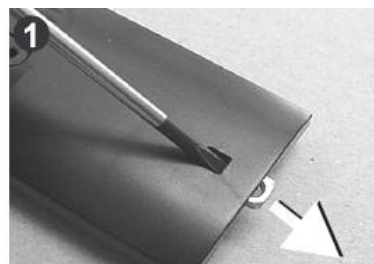

Opremljanje ploščice za ime z napisom

- Odvijte vijake.
- Odstranite zgornji del.
- Izvlecite ploščico za ime skozi režo.
- Ploščico za ime, opremljeno z napisom, potisnite noter in privijte zgornji del.

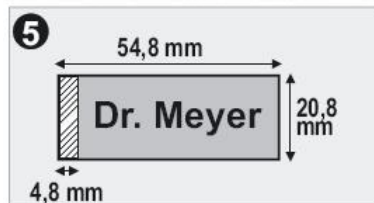
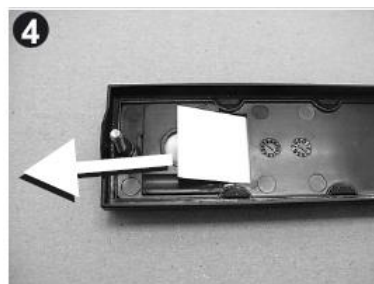

Baterije/ožičenje: oddajnik

Napajanje

- Alternativa A (slika 6): 2 x 1,5 V alkalna baterija tipa LR03/AAA
- Alternativa B (slika 7): 6-12 V= (DC) prek sponk 0 = "-" in V = "+". POZOR! V tem primeru odstranite baterije iz oddajnika!

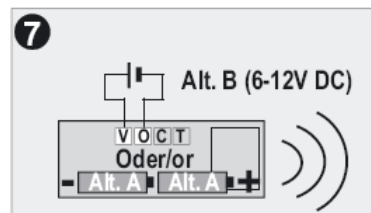
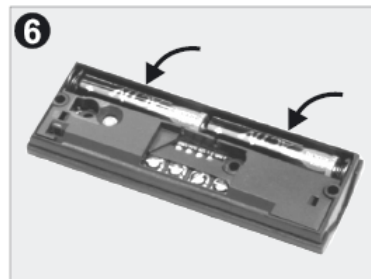

Električna priključitev na obstoječe sisteme zvonca

- Snemite izolacijo s posameznih vodnikov na dolžini pribl. 6 mm in jih previdno potisnite skozi tesnilne tulce na zadnji strani oddajnika tako kot prikazuje slika 1.
- Pred tem po potrebi odrežite zgornji vrh potrebnih tesnilnih tulcev.
- Izvedite priključitev na obstoječi sistem zvonca z elektromehanskim zvoncem (8-12V~/=) na sponko C in T tako kot prikazuje slika 2. Pri sprožitvi z enosmerno napetostjo C = "-" in T = "+".
- Izvedite priključitev na brezpotencialno tipkalo na sponki 0 in C tako kot prikazuje slika 3.

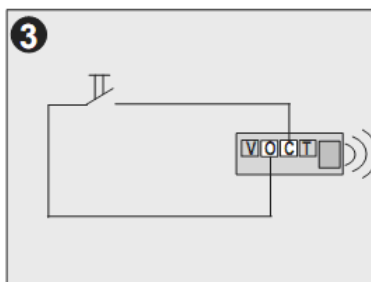
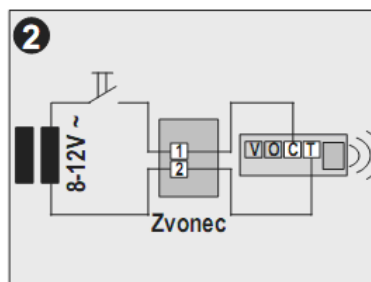

Nevtralni pokrov

- V odvisnosti od različice naprave je priložen nevtralni pokrov.
- Ta je primeren v zgoraj opisanem primeru, ko torej ne potrebujete tipke in ploščice za ime.
- Obstoječi matici potisnite navzven s pomočjo majhnega izvijača tako kot prikazuje slika 3.
- Preprosto natakните ta nevtralni pokrov na spodnji del oddajnika namesto tipkala, ki se privije na zgornji del (slika 5).

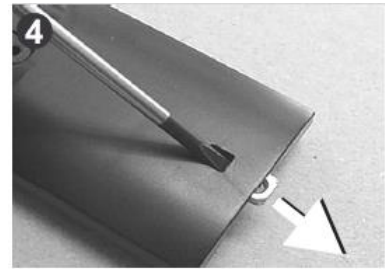

Funkcija multiplikatorja razdalje (samo pri različici V1/V3)

- Način delovanja: Prvi oddajnik S1 pošlje signal sprejemniku E1, ki nato signal s kratko časovno zakasnitvijo posreduje oddajniku S2. S2 pošlje signal naslednjemu sprejemniku E2, na katerega je možno ponovno priključiti oddajnik. S tem je načeloma možno doseči neomejen dolet.
- Oddajnik S2 in sprejemnik električno povežite med seboj tako kot prikazuje slika 1 in po potrebi uporabite nastavke za speljavo kablov "K".
- POZOR! V tem primeru odstranite baterije iz oddajnika S2, saj napajanje poteka prek sprejemnika!
- POZOR! Prepričajte se, da je bil na sprejemniku E1 programiran samo oddajnik S1 in da je bil na sprejemniku E2 programiran samo oddajnik S2!
- Oddajnik S2 lahko integrirate v sprejemnik tako kot prikazuje slika 2, v kolikor napajanje sprejemnika poteka prek zunanjega napajalnika.
- Če pri tem prvi sprejemnik ne oddaja zvoka in bliskovne luči, potisnite drsno stikalo popolnoma v levo.
- Če oddajnik S2 v splošnem vedno sproži zvočni alarm na sprejemniku E2, na oddajniku S2 ločite mostiček za alarm.

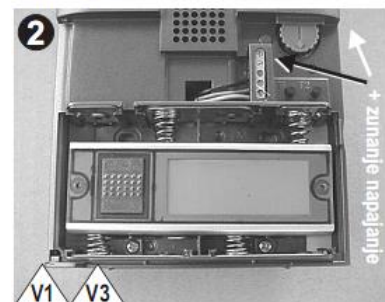
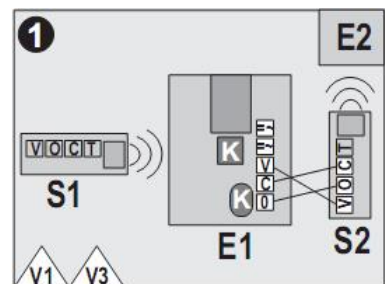

Pritrditev: sprejemnik

Postavitev/pritrnitev

- Sprejemnik (z izjemo brezžičnega zvonca za priključitev na električno vtičnico V4) lahko postavite na ravno površino, ga obesite, tako da ga lahko ponovno snamete (vijak A), ali pa ga privijete na steno.
- Najprej odstranite pokrov tako kot prikazuje slika 1.
- Za privijanje obesite pri A, prevrtajte odprtine B in privijte!

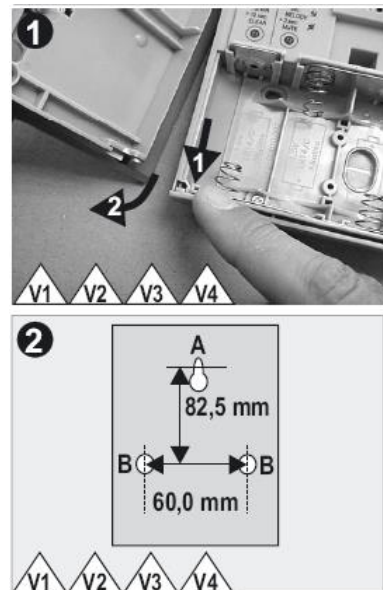

Menjava dizajnerskega vstavka (v odvisnosti od različice naprave)

- Ko ste odstranili vratca v skladu z zgornjim opisom, lahko odvijete oba majhna vijaka na zadnji strani vratca.
- Previdno odstranite posamezni sprednji del iz umetne mase oz. prozorno ploščo. Zamenjajte dizajnerski vstavek v skladu s svojimi željami.
- Vstavite lahko tudi lastne fotografije v skladu z obrisom priloženega dizajnerskega vstavka (glejte tudi sliko 5).
- Nato vse dele ponovno previdno privijte skupaj in ponovno obesite vratca.

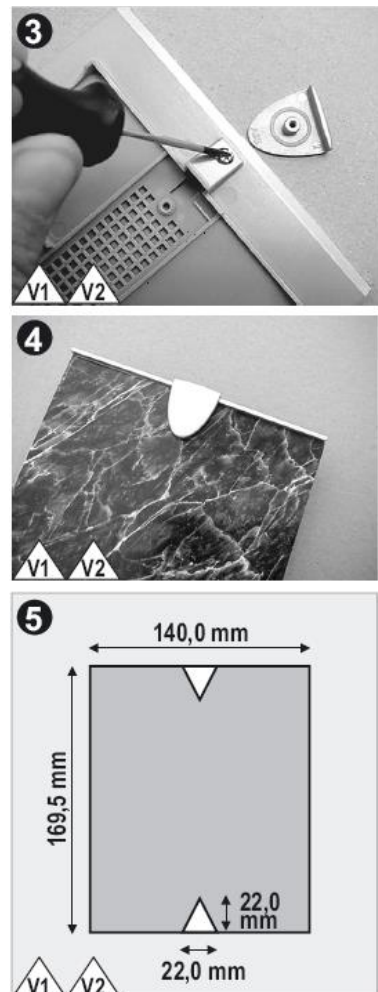

Baterije/ožičenje: sprejemnik

Napajanje

- V odvisnosti od tipa naprave (glejte tudi tipsko tablico).
- Različice V1, V2, V3, V4: 4 x 1,5 V alkalna baterija tipa LR14, C oz. Baby.
- Različici V1, V3: \approx 8-12 V (0,5 A) prek stranskega priključka tako kot prikazuje slika 2 ali prek sponke tako kot prikazuje slika 3. **POZOR!** V tem primeru odstranite baterije iz sprejemnika!

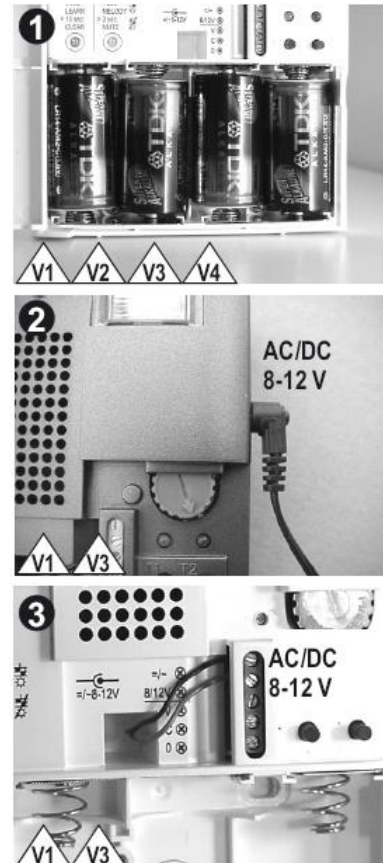

Adapter za baterije

- Za napajanje sprejemnika lahko poleg baterij tipa "LR14/C" uporabite tudi baterije tipa "LR6/AA".
- Podrobnejše informacije najdete v poglavju "Upravljanje / Menjava baterij".

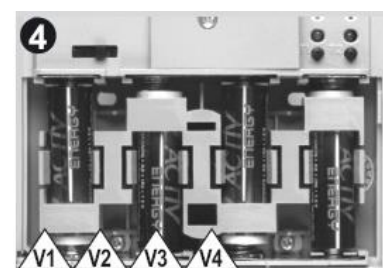

Napajanje

- Različica brezžičnega zvonca za priključitev na električno vtičnico V5: 230 V~/50 Hz. Opomba: Če brezžični zvonec za priključitev na električno vtičnico priključite na električno vtičnico z navpičnimi luknjami (v tem primeru torej zasukano za 90°), lahko to negativno vpliva na domet!

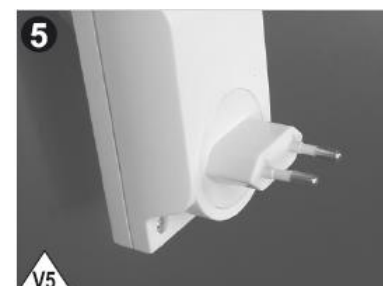

Upravljanje

Zvonjenje/signali

Izbira melodije (funkcija MELODY)

- **POMEMBNO!** Zelena melodija se dodeli oddajniku, od katerega je sprejemnik nazadnje sprejel signal.
- V odvisnosti od tipa naprave najprej odprite pokrov (ne pri brezžičnem zvoncu za priključitev na električno vtičnico SG).
- Tolikokrat pritisnite desno tipko T2, dokler se ne predvaja zelena melodija.

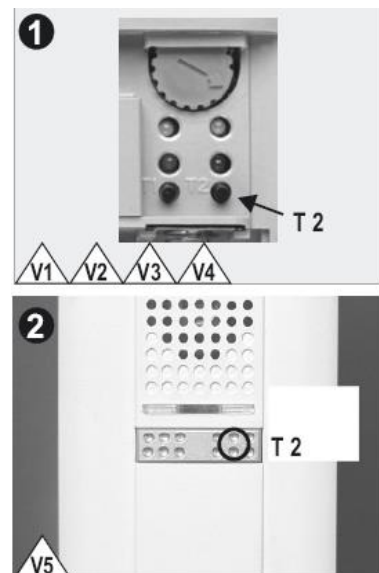

Razlikovanje med zvonjenji

- Medsebojno lahko kombinirate več oddajnikov in sprejemnikov (glejte tudi poglavje "Programiranje").
- Pri tem lahko z zgoraj opisanim postopkom vsakemu oddajniku dodelite "lastno" zvonjenje.
- Primeri uporabe:

A Centralno zvonjenje

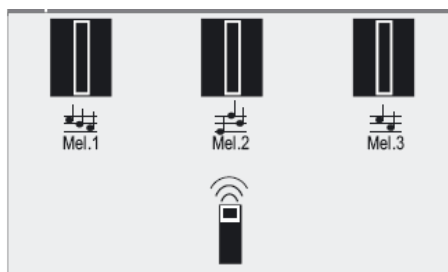

B Individualno zvonjenje

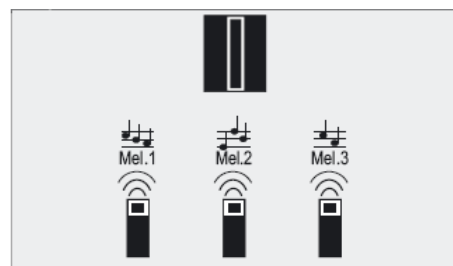

C Matrično zvonjenje

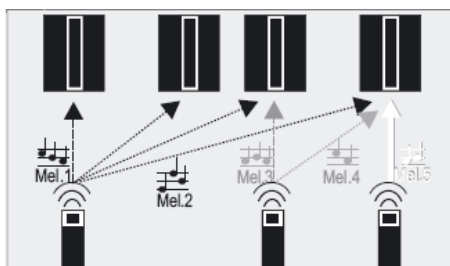

D Multiplikator razdalje (možnost)

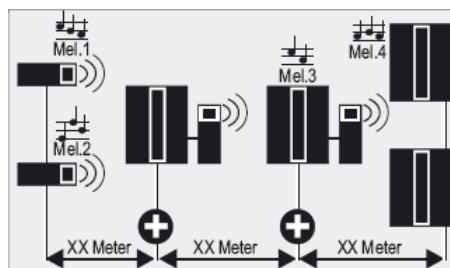

E Posredovanje zvonjenja – "brezpotencialno"

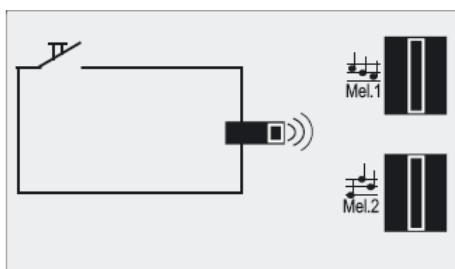

F Posredovanje zvonjenja z izmenično napetostjo

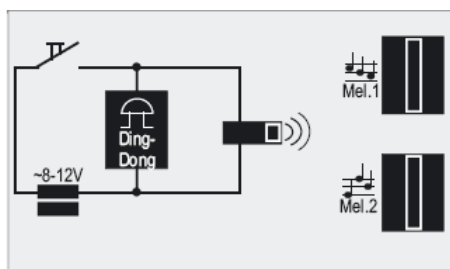

Aktivacija/deaktivacija zvonjenja oz. bliskovne luči pri napravah z bliskovno lučjo

- Dršno stikalo ima 4 položaje.
- V skrajnem levem položaju sta zvonjenje in bliskovna luč deaktivirana. Kontrolna LED 2 oz. obe bliskovni LED (pri napravah z dvema bliskovnima LED v sprednjih vratcih) nato za opominjanje redno kratko utripajo (slika 2).
- V obeh sredinskih položajih je nato aktivirano samo zvonjenje ali pa je aktivirana samo bliskovna luč.
- V skrajnem desnem položaju sta zvonjenje in bliskovna luč aktivirana.
- Če naprave ne nameravate uporabljati več tednov, vam priporočamo, da odstranite baterije oz. da v primeru brezžičnega zvonca za priključitev na električno vtičnico izvlečete napravo iz električne vtičnice.

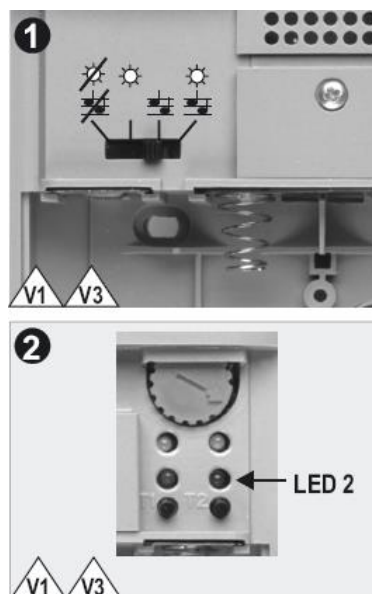

Opozorila za naprave z bliskovno lučjo (LED)

- Pomembno: Ne glejte neposredno v bliskovno luč oz. v svetlobni snop. Za preprečitev poškodb oči napravo postavite tako, da nihče na kratki razdalji ne more gledati neposredno v bliskovno luč.
- Nikoli ne držite optičnih inštrumentov (lupa itd.) pred bliskovno lučjo (zelo svetle bele LED v skladu s CLASS 1, IEC 60825-1).
- Bliskovna luč (LED) pa v predvidljivih pogojih in v primeru naključnega kratkotrajnega delovanja ni nevarna za oko.



Aktivacija/deaktivacija zvonjenja pri napravah brez bliskavice in pri brezžičnem zvoncu za priključitev na električno vtičnico

- Pritisnite in dlje kot 3 sekunde držite tipko T2, dokler LED 2 ne začne svetiti.
- Zvonjenje je nato deaktivirano. Rdeča kontrolna LED 2 utripa za opominjanje.
- Za ponovni vklop kratko pritisnite tipko T1 ali T2.
- Če naprave ne nameravate uporabljati več tednov, vam priporočamo, da odstranite baterije oz. da v primeru brezžičnega zvonca za priključitev na električno vtičnico izvlečete napravo iz električne vtičnice.

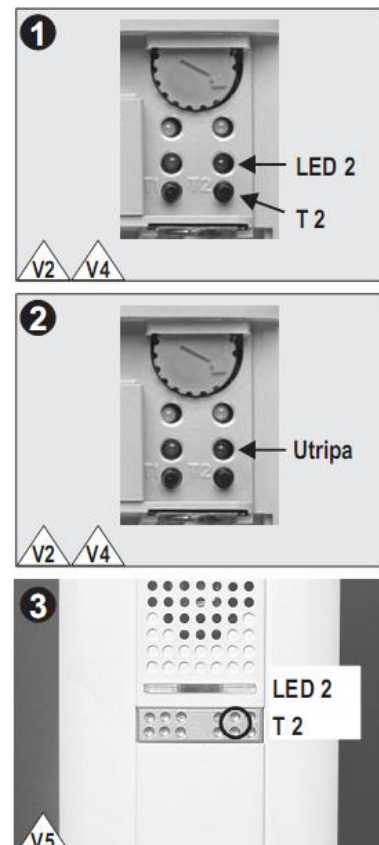

Funkcija ALARMA

- Na tiskanem vezju oddajnika se nahaja žični mostiček. Ko ta mostiček ločite, tako kot prikazuje slika 4, je funkcija ALARMA aktivna!
- Ko pritisnete in dlje kot 3 sekunde držite tipko oddajnika, se na sprejemniku aktivira DIN ALARM.
- Ta funkcija je koristna za opozarjanje na posebne situacije!
- POZOR! Zvočni alarm lahko programirate tudi kot fiksno nastavljeno "melodijo" (glejte prejšnje poglavje).

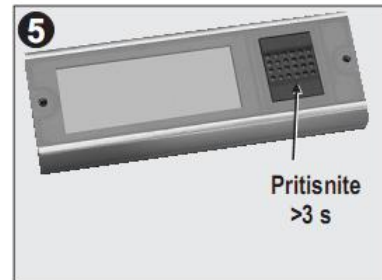

Programiranje

Splošno

- Oddajnik in sprejemnik sta že tovarniško programirana. Vsak oddajnik ima lastno kodo, s čimer so izključene motnje, ki bi jih lahko povzročali drugi oddajniki.
- V sprejemnik lahko programirate do 20 oddajnikov. Vendar pa lahko en oddajnik vzpostavi povezavo s poljubnim številom sprejemnikov.
- Slika prikazuje nekatere izmed številnih možnosti kombiniranja. Med drugim lahko vsak sprejemnik upravljate individualno ali centralno.
- Vsakemu oddajniku lahko dodelite lastno melodijo za razlikovanje zvonjenja.

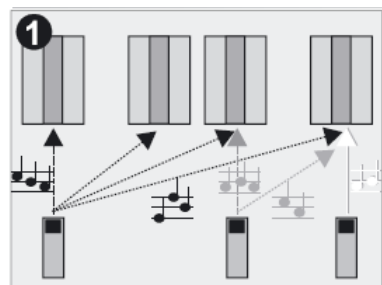

Programiranje novih oddajnikov (funkcija LEARN)

- Priporočamo, da oddajnik in sprejemnik programirate, preden ju pritrdite na steno.
- Pritisnite in pribl. 3 sekunde držite tipko T1, dokler ne začne svetiti zelena LED 1.
- Kratko pritisnite tipko novega oddajnika.
- Sprejemnik kot potrditev sprejema predvaja melodijo, LED 1 pa neha svetiti. Po potrebi nastavite drugo melodijo s tipko T2 (glejte zgoraj).
- Če naprava ne zazna nobenega oddajnika, LED 1 čez pribl. 15 sekund začne utripati, čez nadaljnjih 10 sekund pa neha svetiti. V tem primeru ponovite postopek.
- **POZOR!** Zmogljiv oddajnik PSE... iz tehničnih razlogov zahteva minimalno razdaljo 3 metre od sprejemnika!

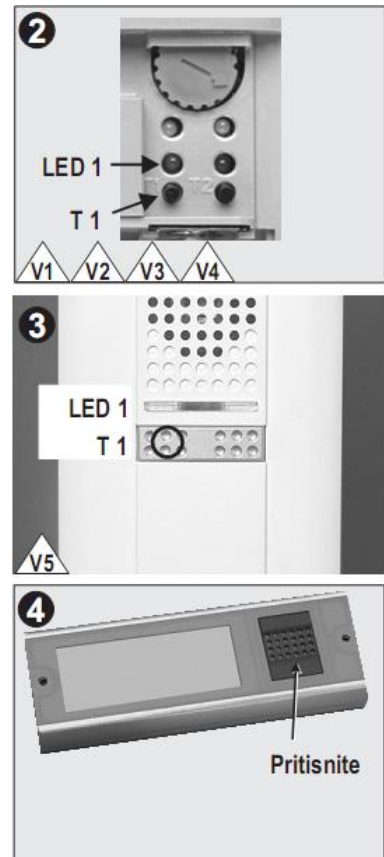

Brisanje vseh oddajnikov (funkcija CLEAR)

- Pritisnite in pribl. 10 sekund držite tipko T1, dokler ne začne svetiti zelena LED 1 in nato neha svetiti. Nato s sprejemnikom ni povezan več noben oddajnik.
- Vzpostavite povezavo z novimi oddajniki v skladu z zgornjim opisom.

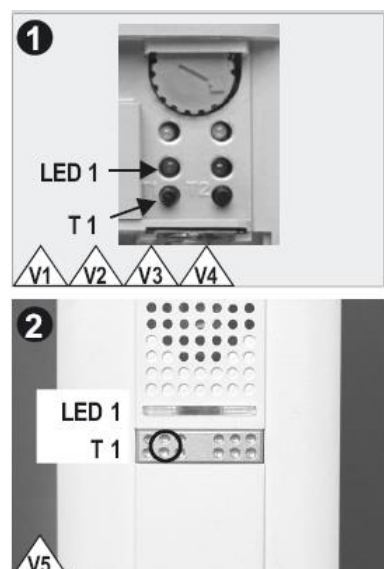

Menjava baterij

Splošno

- Poskrbite za pravilno odstranjevanje odsluženih baterij v skladu z predpisi, ki veljajo v vaši državi!
- Odslužene baterije ne sodijo med gospodinjske odpadke!
- Vstavite samo baterije istega tipa in v istem stanju izpraznjenosti!



Baterije v oddajniku

- Baterije je treba zamenjati, ko po zvonjenju (npr. ding dong) slišite 2 kratka piska. V odvisnosti od različice naprave utripa rumena kontrolna LED "LowBatt TX" v sprejemniku. Pri napravah z dvema bliskovnima LED v sprednjih vratcih ti LED prav tako utripata.
- Značilna življenjska doba pri običajni uporabi znaša pribl. 5 let.
- Potrebne baterije: 2 x 1,5 V alkalna baterija tipa LR03/AAA.
- Menjava: Odvijte oba vijaka s priloženim inbus ključem, vstavite baterije, ponovno namestite zgornji del in ga privijte.

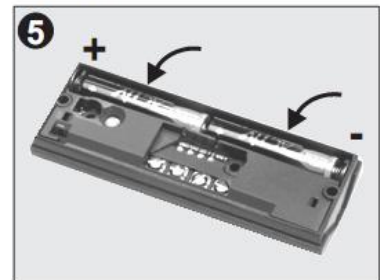
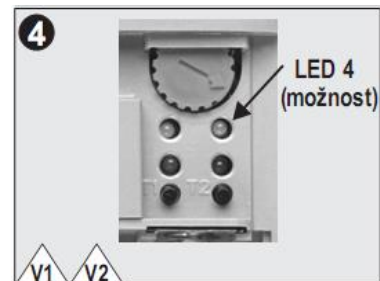

Baterije v sprejemniku

- Baterije je treba zamenjati, ko po zvonjenju (npr. ding dong) slišite 2 kratka piska. V odvisnosti od različice naprave utripa rumena kontrolna LED "LowBatt RX" v sprejemniku. Pri napravah z dvema bliskovnima LED v sprednjih vratcih ti LED prav tako utripata.
- Značilna življenjska doba pri običajni uporabi znaša pribl. 5 let.
- Potrebne baterije: 4 x 1,5 V alkalna baterija tipa LR14/C.
- Menjava: Odprite pokrov, vstavite baterije, zaprite pokrov.



Adapter za baterije za sprejemnik

- V odvisnosti od različice naprave je priložen adapter za baterije. Ta omogoča napajanje oddajnika z običajnimi baterijami tipa "LR06/AA".
- Vstavite adapter za baterije z rahlim pritiskom na sredino tako kot prikazuje slika 3. Preverite, če so kavlji zaskočeni. Upoštevajte, da je treba adapter za baterije vstaviti tako, da daljši jezički kažejo navzgor (TOP).
- Značilna življenjska doba pri običajni uporabi s temi manjšimi baterijami znaša pribl. 12 let.
- Ko želite ponovno vstaviti večje baterije tipa "LR14/C", izvlecite adapter za baterije in pri tem uporabite malce sile. Pri tem ga držite na sredini.

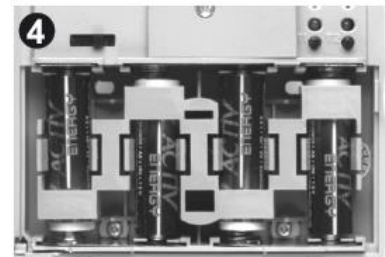
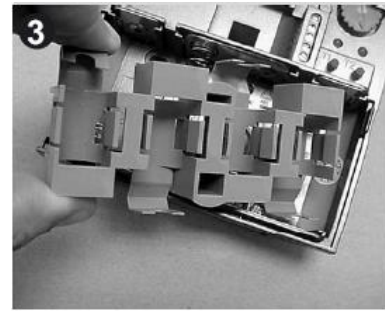

Tehnični podatki/informacije

Izjava o skladnosti, Direktiva 1999/5/ES, uporabljeni standardi in pravne zadeve

- S tem proizvajalec izjavlja, da je ta izdelek v skladu z bistvenimi zahtevami in drugimi veljavnimi predpisi Direktive 1999/5/ES.
- V odvisnosti od tipa naprave je bil izdelek testiran v skladu s posameznimi relevantnimi standardi ES 300220, ES 301489-1/-3, ES 60950, ES 60065.
- Izjava o skladnosti: Glejte kontaktni naslov v priloženih "Informacijah o servisni službi" ali spletno stran "www.funkgong.de".
- Države: za vse države EU.



Tehnični podatki

Oddajna frekvenca

- 868,35 MHz

Zvonjenje/signalizacija

- V odvisnosti od tipa naprave: 3 do 17 različnih zvonjenj
- Večkratno razlikovanje med zvonjenji: da
- Maks. glasnost v odvisnosti od tipa naprave: 83 oz. 86 dB(A)

Bliskovna luč (v odvisnosti od tipa naprave)

- LED bliskovna luč: CLASS 1, P < 150 µW
- Ksenonska bliskovna luč: energija bliska pribl. 0,5 J

Mere

- Oddajnik: 36 x 100 x 17 mm
- Sprejemnik: v odvisnosti od različice naprave
- Brezžični zvonec za priključitev na električno vtičnico: 127 x 61 x 45 mm

Napajanje

- Glejte poglavje "Namestitve"

Temperaturna območja

- Oddajnik: -15 °C... 50 °C
- Sprejemnik: 5 °C... 40 °C

Vrsta zaščite

- Oddajnik: IP54 (možnost uporabe na prostem)
- Sprejemnik: samo za uporabo v suhih, zaprtih prostorih

Odstranjevanje



Prosimo, da napravo ob koncu njene življenjske dobe oddate na razpoložljivih zbirališčih odpadkov.

Varnostni napotki

- Napravo lahko uporabljajo otroci, starejši od 8 let, in osebe z zmanjšanimi fizičnimi, senzoričnimi ali umskimi sposobnostmi ali s premalo izkušenj in znanja, če jih pri uporabi nadzira oseba, ki je zadolžena za njihovo varnost, ali so prejele navodila za varno uporabo in razumejo z njimi povezane nevarnosti.
- Naprava in njena priključna vrvica ne smeta biti na dosegu otrok, mlajših od 8 let.
- Otroci ne smejo izvajati čiščenja in vzdrževanja naprave, razen če so starejši od 8 let in pod nadzorom.

Kontakt

Glejte embalažo in priložene "Informacije o servisni službi"!



GARANCIJSKI LIST

Conrad Electronic d.o.o. k.d.
Ljubljanska c. 66, 1290 Grosuplje
Faks: 01/78 11 250
Telefon: 01/78 11 248
www.conrad.si, info@conrad.si

Izdelek: **Oddajnik za brezžični zvonec Grothe Mistral SE 03.1-s**
Kat. št.: **43 14 99**

Garancijska izjava:

Proizvajalec jamči za kakovost oziroma brezhibno delovanje v garancijskem roku, ki začne teči z izročitvijo blaga potrošniku. **Garancija velja na območju Republike Slovenije. Garancija za izdelek je 1 leto.**

Izdelek, ki bo poslan v reklamacijo, vam bomo najkasneje v skupnem roku 45 dni vrnili popravljenega ali ga zamenjali z enakim novim in brezhibnim izdelkom. Okvare zaradi neupoštevanja priloženih navodil, nepravilne uporabe, malomarnega ravnanja z izdelkom in mehanske poškodbe so izvzete iz garancijskih pogojev. **Garancija ne izključuje pravic potrošnika, ki izhajajo iz odgovornosti prodajalca za napake na blagu.**

Vzdrževanje, nadomestne dele in priklopne aparate proizvajalec zagotavlja še 3 leta po preteku garancije.

Servisiranje izvaja proizvajalec sam na sedežu firme CONRAD ELECTRONIC SE, Klaus-Conrad-Strasse 1, Nemčija.

Pokvarjen izdelek pošljete na naslov: Conrad Electronic d.o.o. k.d., Ljubljanska cesta 66, 1290 Grosuplje, skupaj z izpolnjenim garancijskim listom.

Prodajalec:

Datum izročitve blaga in žig prodajalca:

Garancija velja od dneva izročitve izdelka, kar kupec dokaže s priloženim, pravilno izpolnjenim garancijskim listom.

Prevod izvirne izjave EU o skladnosti

	Izjava EU o skladnosti	
---	-------------------------------	---

Podjetje /
izjavlja kot **GROTHE GmbH, Löhestraße 22, 53773 Hennef
proizvajalec**

za spodaj opisane izdelke

Vrsta izdelka: **Širokopasovni sprejemnik**

Model: **MISTRAL SE03.1 (-s)
MISTRAL BM03.1
MISTRAL WR Wireless Repeater**

skladnost z določbami naslednjih evropskih direktiv:

Direktiva o radijski opremi	2014/53/EU
Direktiva EMC	2014/30/EU
Omejitev uporabe nekaterih nevarnih snovi v električni in elektronski opremi	2011/65/EU

Za zagotovitev skladnosti so bili uporabljeni naslednji standardi / specifikacije v različici, ki je veljala ob izdaji:

**ES 60950-1:2014
ES 300 220-2: V3.1.1
ES 301 489-1: V1.9.2
ES 55022:2011
ES 50581:2012**

Za zagotovitev skladnosti so bila uporabljena naslednja poročila:

Testno poročilo: IMST GmbH, 47474 Kamp-Lintfort
Št. 220/2017/149_1
Št. 220/2017/149_2

Testno poročilo: M.DUDDE, 51429 Bergisch Gladbach
Št. 09005869, 09005870, 09005871, 09005872

Izdajatelj:	
Podpis:	
Ime:	Andreas Rosen Dirk Ehlen

Grothe, proizvajalec: Grothe GmbH, Löhestraße 22, 53773 Hennef (Sieg), Nemčija.

Položaj:	Direktor	Vodja inovacij
Datum:	8. 6. 2017	8. 6. 2017

Izvirna izjava EU o skladnosti



Das Unternehmen / *the company*
erklärt als / *declares as*

GROTHE GmbH, Löhestraße 22, 53773 Hennef
Hersteller / Manufacturer

für die folgendermaßen bezeichneten Produkte / *for the following products* :

Geräteart/*Device*

Funksender
Wireless Transmitter

Typ/*Type*:

MISTRAL SE03.1 (-s)
MISTRAL BM03.1
MISTRAL WR Wireless Repeater

die Übereinstimmung mit den Vorschriften folgender Europäischer Richtlinien /
the conformity with the following European directives :

Funkgeräte-Richtlinie RED-Directive	RL 2014/53/EU
EMV-Richtlinie EMC Directive	RL 2014/30/EU
Beschränkung der Verwendung bestimmter gefährlicher Stoffe in Elektro- und Elektronikgeräten <i>Restriction of the use of certain hazardous substances</i>	RL 2011/65/EU

Zur Sicherstellung der Konformität wurden folgende Normen/Spezifikationen
in der zum Zeitpunkt der Ausstellung gültigen Fassung herangezogen /
*To assure the conformity the following norms/specifications in the version
valid at the time of the issue of this declaration have been applied:*

EN 60950-1:2014
EN 300 220-2:V3.1.1
EN 301 489-1:V1.9.2
EN 55022:2011
EN 50581:2012

Dieser Erklärung liegt zugrunde / *This declaration is based on the following reports* :

Testreports: IMST GmbH, 47474 Kamp-Lintfort
No. 220/2017/149_1
No. 220/2017/149_2

Testreports: M. DUDDE, 51429 Bergisch Gladbach
No.09005869, 09005870, 09005871, 09005872

Aussteller / Issued by:		
Unterschrift/ <i>Signature:</i>		
Name:	Andreas Rosen	Dirk Ehlen
Position:	Geschäftsführer/Managing Director	Leiter Innovation/Innovation Manager
Datum/ <i>Date</i> :	08.06.2017	08.06.2017