



NAVODILA ZA UPORABO

Tiskalnik nalepk Dymi LabelManager 280

Kataloška št.: 46 93 72

KAZALO

SESTAVNI DELI NAPRAVE	3
O TISKALNIKU NALEPK	4
PRED ZAČETKOM UPORABE	4
PRVA UPORABA TISKALNIKA ZA NALEPKE.....	6
SEZNANJANJE Z NAPRAVO	7
OBLIKOVANJE NALEPKE	9
UPORABA SLIK, SIMBOLOV IN POSEBNIH ZNAKOV	12
SPREMINJANJE NASTAVITEV	14
MOŽNOSTI TISKANJA	15
UPORABA SPOMINA NAPRAVE	16
ČIŠČENJE NAPRAVE	17
UPORABA TISKALNIKA SKUPAJ Z RAČUNALNIKOM	17
ODPRAVA NAPAK	20
POVRATNE INFORMACIJE	21
OKOLJU PRIJAZNO ODSTRANJEVANJE	21
VARNOSTNI NAPOTKI ZA POLNILNI BATERIJSKI PAKET.....	22
GARANCIJSKI LIST	24

SESTAVNI DELI NAPRAVE

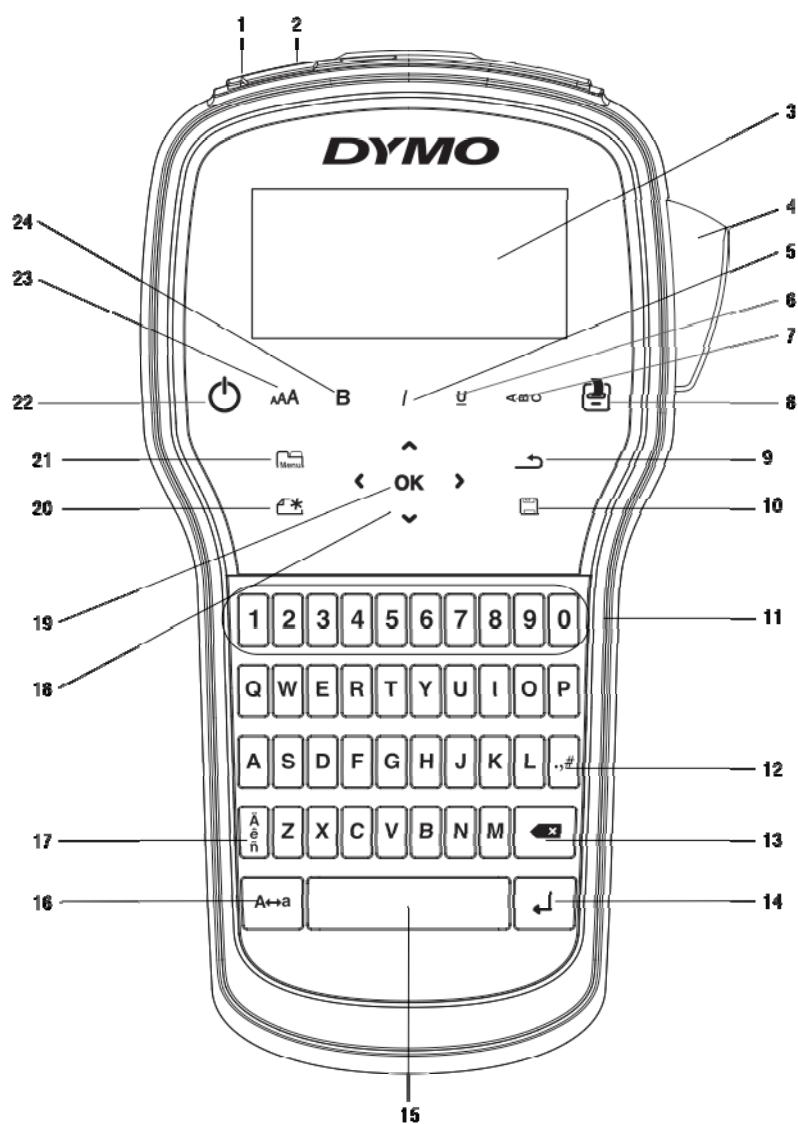

Slika 1

- | | |
|----------------------|----------------------------|
| 1. USB vtičnica | 2. Vtičnica za napajanje |
| 3. LCD zaslon | 4. Rezilo |
| 5. Ležeče | 6. Podčrtano |
| 7. Navpično besedilo | 8. Tiskanje/kopije |
| 9. Nazaj | 10. Shranjevanje/Odpiranje |
| 11. Številčni gumbi | 12. Simboli |
| 13. Brisanje | 14. Potrditev |
| 15. Presledek | 16. Velike tiskane črke |
| 17. Naglašene črke | 18. Smerni gumbi |
| 19. OK | 20. Nova nalepka/Brisanje |
| 21. Meni | 22. Vkllop/izkllop |
| 23. Velikost črk | 24. Odebeljeno |

O TISKALNIKU NALEPK

Z DYMO® LabelManager® 280 elektronskim tiskalnikom nalepk, lahko ustvarite široko paleto visoko kvalitetnih samolepilnih nalepk. Lahko se odločite za tiskanje nalepk v več različnih pisavah, velikostih in stilih besedila. Tiskalnik nalepk uporablja DYMO D1 kasete z nalepkami v širinah 6 mm (1/4"), 9 mm (3/8") ali 12 mm (1/2"). Te kasete z nalepkami so na voljo v različnih barvah.

Več informacij o pridobitvi nalepk in opreme za vaš tiskalnik nalepk obiščite spletno stran www.dymo.com.

Registracija naprave

Obiščite spletno stran www.dymo.com/registration in tiskalnik registrirajte na spletu. Med postopkom registracije potrebujete serijsko številko, ki se nahaja na pokrovu na zadnji strani tiskalnika.

Tiskalnik registrirajte in pridobite naslednje ugodnosti:

- Dodatno leto garancije.
- Obveščanje o nadgradnji programske opreme po elektronski pošti.
- Posebne ponudbe in obvestila o novih izdelkih.

PRED ZAČETKOM UPORABE

Za tiskanje vaše prve nalepke sledite napotkom v tem poglavju.

PRIKLOP NAPAJANJA

Tiskalnik napaja polnilna Li-Ion paketna baterija. Za varčevanje z energijo se tiskalnik po 2 minutah nedelovanja samodejno izklopi.



Če tiskalnika dlje časa ne nameravate uporabljati, baterijo odstranite iz naprave.

VSTAVLJANJE BATERIJE

Paketna baterija priložena vašemu tiskalniku nalepk je ob dobavi delno napolnjena. Za najboljše delovanje baterij čimprej do konca napolnite.



Poskrbite, da je pred rokovanjem z baterijo polnilnik iztaknjen iz vtičnice.

VSTAVLJANJE PAKETNE BATERIJE

1. Pokrov prostora za baterije potisnite stran od tiskalnika. Glejte sliko 2.

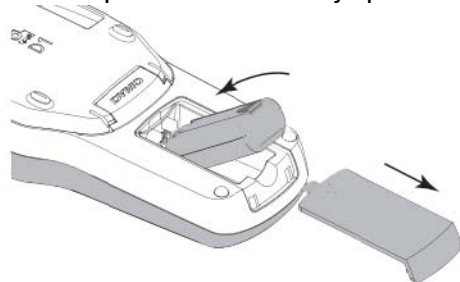

Slika 2

2. V prostor za baterijo vstavite paketno baterijo.
3. Ponovno namestite pokrov prostora za baterijo.

⚠ Ne pozabite prebrati varnostnih napotkov za ravnanje z Li-ion baterijami na koncu navodil za uporabo.

POLNENJE PAKETNE BATERIJE

Za polnjenje baterije je vašemu tiskalniku nalepk priložen polnilnik. Polnjenje paketne baterije traja približno tri ure. Kljub temu pa tiskalnik lahko za tiskanje nalepk uporabljate že po približno 10 minutnem polnjenju.

📖 Polnilnik uporabljajte izključno samo za polnjenje paketne baterije. Polnilnika ne uporabljajte za napajanje tiskalnika za nalepke.

1. Polnilnik vstavite v vtičnico za napajanje na vrhu naprave.
2. Drugi konec polnilnika vstavite v električno vtičnico. Glejte sliko 3.

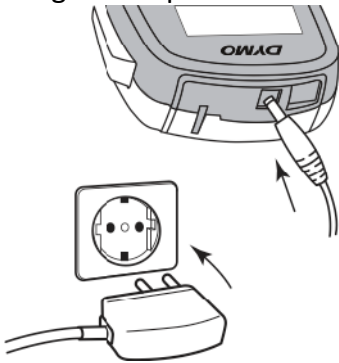

Slika 3

⚠ Ne pozabite prebrati varnostnih napotkov za ravnanje z Li-ion baterijami na koncu navodil za uporabo.

ODSTRANJEVANJE BATERIJE

1. Odklopite polnilnik.
2. Pokrov prostora za baterije potisnite stran od tiskalnika. Glejte sliko 2.
3. Baterijo odstranite iz prostora za baterijo.

⚠ Ne pozabite prebrati varnostnih napotkov za ravnanje z Li-ion baterijami na koncu navodil za uporabo.

VSTAVLJANJE KASETE Z NALEPKAMI

Vašemu tiskalniku je ob dobavi priložena začetna kasete z nalepkami. Tiskalnik nalepk uporablja DYMO D1 kasete z nalepkami v širinah 6 mm (1/4"), 9 mm (3/8") ali 12 mm (1/2"). Obiščite spletno stran www.dymo.com, kjer lahko najdete informacije o nakupu dodatnih kaset z nalepkami.

1. Prostor za kaseto z nalepkami odprete tako, da privzdignete pokrov. Glejte sliko 4.

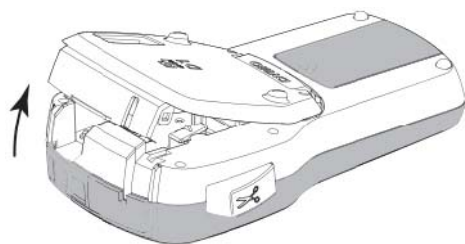

Slika 4

2. Poskrbite da je trak napet preko ust kasete in da je speljan med vodila nalepk. Glejte sliko 5.

Če je potrebno, vreteno traku zavrtite v smeri nasproti urinega kazalca, da se trak napne.

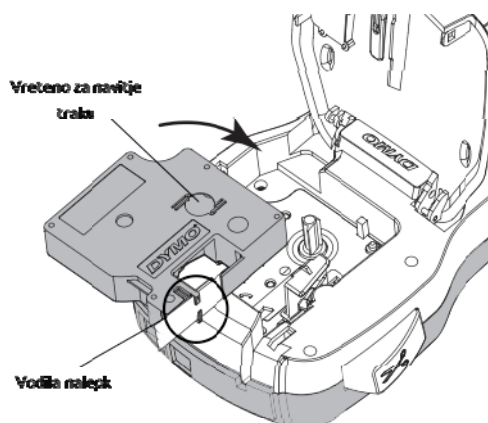

Slika 5

3. Vstavite kaseto in jo pritisnite, da se zaskoči na svoje mesto. Glejte sliko 6.

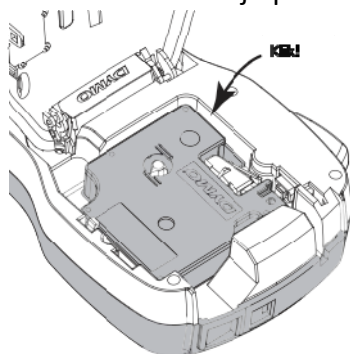



Slika 6

4. Zaprite pokrov prostora za kaseto.

PRVA UPORABA TISKALNIKA ZA NALEPKE

Ob prvem vklopu naprave je potrebno izbrati jezik, mersko enoto in širino traku. Te nastavitve se shranijo vse dokler jih ne spremenite.

Nastavitve spremenite s pritiskom na , nato pa izberete .

NASTAVITEV OB ZAGONU

1. Za vklop naprave pritisnite gumb .
2. Izberite jezik in pritisnite **OK**.
3. Izberite enoto inč ali mm in pritisnite **OK**.
4. Izberite širino traku kasete, ki je trenutno vstavljen v tiskalnik in pritisnite **OK**.

 Vsakič ko v tiskalnik vstavite kaseto z nalepkami, vas naprava pozove da nastavite širino nalepke, da naprava ve, katera velikost nalepk je trenutno v uporabi.

Sedaj ste pripravljeni za tiskanje vaše prve nalepke.

TISKANJE NALEPKE

1. Uporabite tipkovnico in vnesite besedilo za izdelavo enostavne nalepke.
2. Pritisnite . Nalepka se tiska.
3. Pritisnite gumb za rezilo, ki odreže nalepko.
4. Z zadnje strani odstranite zaščitni trak in nalepko pritrdite.

Razdeljeno ozadje nalepke

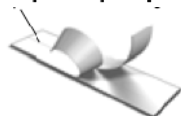

Čestitamo! Natisnili ste vašo prvo nalepko. Nadaljujte z branjem in spoznajte več o funkcijah, ki so vam na voljo za ustvarjanje nalepk.

SEZNAVANJE Z NAPRAVO

Spoznajte kje na vašem tiskalniku nalepk se nahajajo funkcije in funkcijske tipke. Glejte sliko 1. V spodnjih vrsticah je vsaka funkcija podrobno predstavljena.

VKLOP

Z gumbom  tiskalnik vklopite in izklopite. Po dveh minutah nedelovanja se naprava samodejno izklopi.

Ob izklopu naprave (ročno ali samodejno) se ohranijo besedilo in nastavitve stila zadnje nalepke. Ob ponovnem vklopu naprave se pokažejo na zaslону.

LCD ZASLON

Ekskluzivni grafični zaslon DYMO omogoča, da je večina dodanega oblikovanja vidna takoj.

Kazalniki funkcij, ki se nahajajo na vrhu in ob strani LCD zaslona se obarvajo črno, kadar je določena funkcija izbrana.

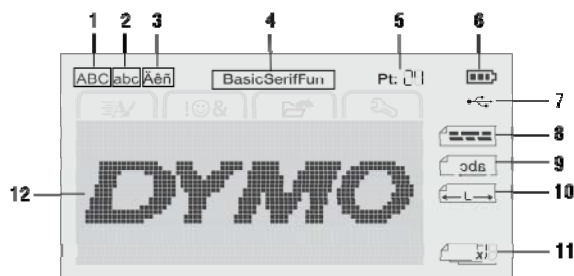

1 Velike črke

7 USB povezava

2	Male črke	8	Poravnava besedila
3	Naglašene črke	9	Zrcalno besedilo
4	Pisava	10	Nalepka s fiksno dolžino
5	Velikost črk	11	Samodejno zaporedje
6	Indikator stanja baterije	12	Prostor za urejanje

SMERNI GUMBI

Po možnostih v menijih se lahko premikate s smernimi gumbi: <, >, □, □. Izbiro potrdite s pritiskom na **OK**. S smernimi gumbi lahko tudi gledate in urejate nalepko.

PREKLIC

S pritiskom na  zapustite meni ne da bi naredili izbiro.

BRISANJE

S pritiskom na  izbrišete znak, ki se nahaja levo od kazalnika.

VELIKE TISKANE ČRKE

S pritiskom na  vklopite ali izklopite velike tiskane črke. Kadar je način velikih tiskanih črk vklopljen, so vse vnesene črke izpisane z veliko začetnico. Privzeta nastavitve je vklop velikih tiskanih črk. Če je ta način izklopljen, so vnesene črke izpisane z malo začetnico.

NOVA NALEPKA/BRISANJE

Z gumbom  lahko izbrišete besedilo nalepke in nadaljujete z oblikovanjem ali pa izbrišete tako besedilo in obliko.

VELIKOST BESEDILA

S pritiskom na  se spremeni velikost besedila na nalepki. Trenutna velikost je prikazana na LCD zaslonu.

GUMBI ZA OBLIKOVANJE

S pritiskom na **B**, **I** ali U lahko oblikujete besedilo v odebeljeno, ležeče in podčrtano ali pa vse to izklopite.

NAVPIČNO BESEDILO

S pritiskom na  vklopite ali izklopite navpično zaisano besedilo.

MENI

S pritiskom na  se pokažejo zavihki za oblikovanje, vstavljanje, odpiranje in nastavitve. S različnimi možnostmi na the zavihkih spreminjate izgled nalepke, vstavite sliko in simbole, odprete shranjeno besedilo in nalepke ter spremenite nastavitve tiskalnika.

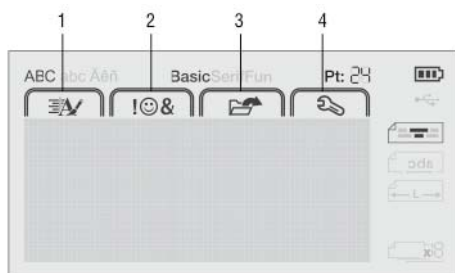

- 1 Zavihek za oblikovanje
- 2 Zavihek za vstavljanje
- 3 Zavihek za odpiranje
- 4 Zavihek za nastavitve

OBLIKOVANJE NALEPKE

Izgled vaše nalepke je lahko impresivnejši, če izbirate med več različnimi možnostmi oblikovanja.

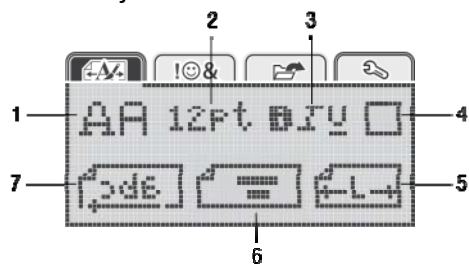

- 1 Vrsta pisave
- 2 Velikost besedila
- 3 Stil besedila
- 4 Stranice
- 5 Dolžina nalepke
- 6 Poravnava besedila
- 7 Zrcalno besedilo

SPREMINJANJE VRSTE PISAVE

Za nalepke lahko uporabite tri različne pisave:

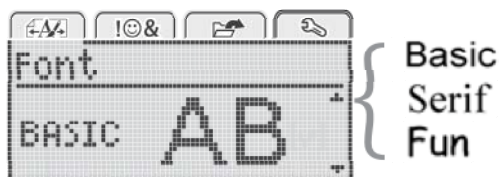

Postopek spreminjanja vrste pisave

1. Pritisnite , izberite in nato pritisnite **OK**.
2. Izberite in nato pritisnite **OK**.
3. Za izbiro vrste pisave pritisnite ali in nato pritisnite **OK**.

SPREMINJANJE VELIKOSTI PISAVE

Za vaše nalepke lahko izbirate med šestimi velikostmi pisave:





Razpoložljivost velikosti pisave je odvisna od širine izbrane nalepke.

Eno-vrstične nalepke		Dve-vrstične nalepke	
Širina nalepke	Razpoložljiva velikost	Širina nalepke	Razpoložljiva velikost
6 mm (1/4")	8, 10, 12 point	9 mm (3/8")	8, 10 point
9 mm (3/8")	8, 10, 12, 16, 20 point	12 mm (1/2")	8, 10, 12 point
12 mm (1/2")	8, 10, 12, 16, 20, 24 point		

Velikost pisave se nanaša na vse znake na nalepki.

Postopek spreminjanja velikosti pisave

1. Pritisnite , izberite  in nato pritisnite **OK**.
2. Izberite trenutno velikost pisave in pritisnite **OK**.
3. Pritisnite < ali > da izberete velikost pisave, nato pritisnite **OK**.



💡 Velikost pisave lahko spremenite tudi na hitrejši način – uporabite gumb za velikost besedila **AAA**.

SPREMINJANJE STILA BESEDILA

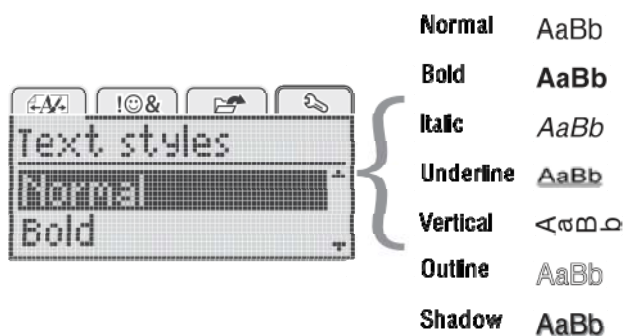
Izbirate lahko med šestimi stili besedila:

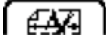

Postopek spreminjanja stila besedila

1. Pritisnite , izberite  in nato pritisnite **OK**.
2. Izberite  in nato pritisnite **OK**.
3. Za izbiro stila besedila pritisnite ali in nato pritisnite **OK**.

💡 Stil besedila lahko spremenite tudi na hitrejši način – uporabite gumb za stil besedila **B, I, U**.

Nekatere stile besedila je možno združevati. Z gumbi za oblikovanje združujte stile. Če na več-vrstični nalepki uporabljate podčrtovanje, so podčrtane vse vrstice.

DODAJANJE STRANIC

Besedilo lahko dodatno označite, če mu dodate stranice.

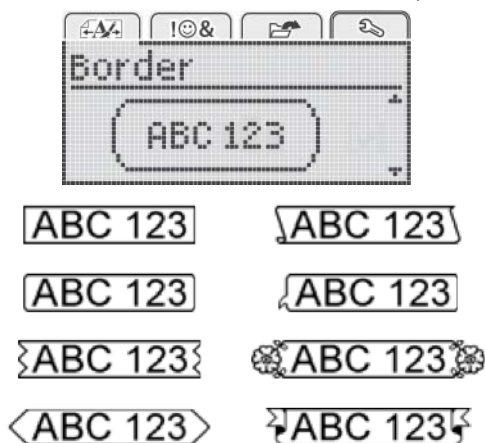

Postopek dodajanja stranic

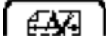
1. Pritisnite , izberite  in nato pritisnite **OK**.
2. Izberite in nato pritisnite **OK**.



3. Za izbiro stila stranic pritisnite ali in nato pritisnite **OK**.
Če stranice uporabljate na dve-vrstičnih nalepkah, sta obe vrstici združeni v eno stranico.

UPORABA ZRCALNEGA BESEDILA

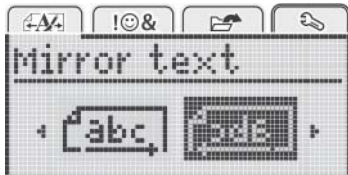
Oblika zrcalnega besedila vam omogoča tiskanje besedila, ki ga lahko berete z desne proti levi, kot če bi besedilo gledali v zrcalu.



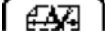

Postopek uporabe zrcalnega besedila

1. Pritisnite , izberite  in nato pritisnite **OK**.
2. Izberite  in nato pritisnite **OK**.
3. Pritisnite < ali > da izberete  in nato pritisnite **OK**.

IZDELAVA NAVPIČNE NALEPKE

Besedilo lahko natisnete obrnjeno tako, da je nalepko mogoče brati navpično.

Postopek izdelave navpične nalepke

1. Pritisnite .
2. Vnesite besedilo.
3. Za tiskanje pritisnite .



 Stil podčrtovanja se se na navpično nalepko ne natisne.

USTVARJANJE NALEPK S FIKSNO DOLŽINO

Po navadi je dolžina nalepke samodejno določena z dolžino besedila. Kljub temu pa lahko nastavite fiksno dolžino nalepke za posebno uporabo.

Kadar izberete fiksno dolžino nalepke, je velikost besedila na nalepki samodejno prilagojena, da ustreza nalepki. Če besedila ni mogoče prilagoditi tako da ustreza dolžini fiksne nalepke, se na zaslonu izpiše sporočilo in tiskalnik vas pozove da natisnete nalepko z variabilno dolžino. Izbirate lahko fiksno dolžino nalepke med 40 mm (1.5") in 400 mm (15").

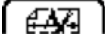
Postopek nastavitve fiksne dolžine

1. Pritisnite , izberite  in nato pritisnite **OK**.
2. Izberite  in nato pritisnite **OK**.
3. Pritisnite < ali > da izberete "**Fixed**".
4. Za izbiro dolžine nalepke pritisnite ali , ali pa za določitev uporabite številčne gumba.
5. Pritisnite **OK**.

Nastavitev fiksne dolžine ostaja vključena vse dokler jo ne spremenite nazaj na variabilno.



PORAVNAVA BESEDILA

Besedilo lahko poravnate tako, da je poravnano na levo ali desno. Privzeta nastavitev poravnave je na sredini.

Nastavitev poravnave besedila je veljavna samo v primeru fiksne dolžine nalepke. Variabilna dolžina nalepke ima besedilo vedno poravnano na sredino.



Postopek spremembe poravnave besedila



1. Pritisnite , izberite  in nato pritisnite **OK**.
2. Izberite  in nato pritisnite **OK**.
3. Pritisnite < ali > da izberete poravnavo besedila in nato pritisnite **OK**.

IZDELAVA DVO-VRSTIČNIH NALEPK

Na nalepko lahko natisnete največ dve vrstici. Na 6mm nalepko pa lahko natisnete le eno vrstico.

Pri tiskanju navpične nalepke je druga vrstica postavljena na desno stran prve vrstice.

Postopek izdelave dve-vrstične nalepke

1. Vnesite besedilo za prvo vrstico in pritisnite .
2. Vnesite besedilo za drugo vrstico.
3. Za tiskanje pritisnite .

UPORABA SLIK, SIMBOLOV IN POSEBNIH ZNAKOV



Na nalepko lahko dodate slike, simboli, ločila in druge posebne znake.

DODAJANJE SIMBOLOV

Tiskalnik za nalepke podpira uporabo razširjenega kompleta simbolov, ki so prikazani spodaj.

?	!	_	-	:
'	"	,	.	;
'	¡	¿	/	\
&	@	#	%	‰
	()	{	}
[]	°	•	*
+	-	x	+	√
^	~	≈	=	≠
±	<	>	≤	≥
€	£	\$	¢	¥
©	®	CE	™	§
1/3	2/3	1/8	5/8	7/8
1/4	1/2	3/4	3/8	
0	1	2	3	4
5	6	7	8	9
0	1	2	3	4
5	6	7	8	9
α	β	γ	δ	ε
ζ	η	θ	ι	κ
λ	μ	ν	ξ	ο
π	ρ	σ	τ	υ
φ	χ	ψ	ω	
A	B	Γ	Δ	E
Z	H	Θ	I	K
Λ	M	N	Ξ	O
Π	P	Σ	T	Υ
Φ	Χ	Ψ	Ω	

Postopek vstavljanja simbola

1. Pritisnite , izberite  in nato pritisnite **OK**.
2. Izberite "Symbols" in nato pritisnite **OK**.

3. S smernimi gumbi izberite simbol.
4. Za dodajanje simbola na nalepko pritisnite **OK**.



💡 Simbol lahko na hitro dodate s pritiskom na gumb **↵**.

DODAJANJE SLIK

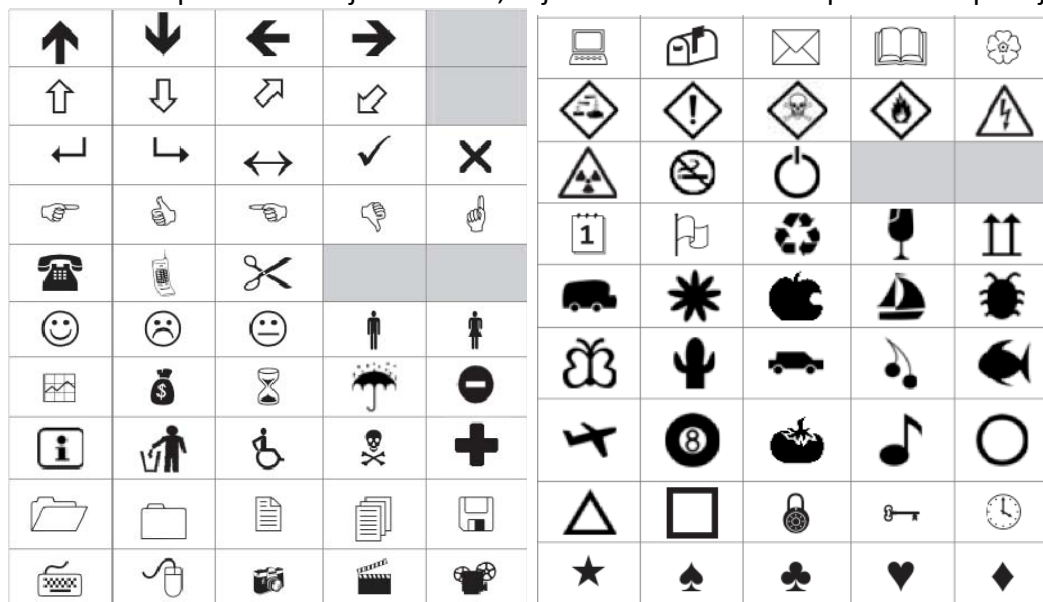
Tiskalnik nalepk ima na voljo tudi slike, ki jih lahko dodate in so prikazane spodaj.



Postopek vstavljanja slik

1. Pritisnite , izberite  in nato pritisnite **OK**.
2. Izberite "Clip Art" in nato pritisnite **OK**.
3. S smernimi gumbi izberite sliko.
4. Za dodajanje slike na nalepko pritisnite **OK**.

DODAJANJE NAGLAŠENIH ČRK

Tiskalnik za nalepke podpira tudi uporabo razširjenega kompleta naglašanih latinskih črk. Naglašene črke lahko dodajate na dva načina:

- Pritisnite $\overset{\text{A}}{\underset{\text{n}}{\text{e}}}$ in nato ustrezno črko.
- Pritisnite in držite ustrezno črko.

Po pritisku črke se na zaslonu pokažejo vse razpoložljive variacije črke.

Če na primer držite črko **a**, se pokažejo **a**, **â**, **æ** in tako dalje.



Postopek dodajanja naglašanih črk

1. Pritisnite in držite črko. Pokažejo se vse naglašene variacije te črke.
2. Pritisnite **<** ali **>** ter izberite želeno variacijo, nato pa pritisnite **OK**.

VNAŠANJE DATUMA IN URE





Na nalepko lahko vstavite trenutni datum in uro. Oblika zapisa je odvisna od oblike, ki ste jo izbrali v nastavitvah tiskalnika.

Postopek nastavitve oblike zapisa datuma in ure



1. Pritisnite , izberite  in nato pritisnite **OK**.
2. Izberite  in nato pritisnite **OK**.

3. Izberite **“Notation”** in nato pritisnite **OK**.
4. Izberite obliko zapisa datuma ali datuma in ure in nato pritisnite **OK**.

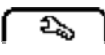

Postopek nastavitve datuma

1. Pritisnite , izberite  in nato pritisnite **OK**.
2. Izberite  in nato pritisnite **OK**.
3. Izberite **“Set date”** in nato pritisnite **OK**.
4. S smernimi gumbi izberite trenutni dan, mesec in leto.
5. Pritisnite **OK**, nato pa dvakrat pritisnite , da se vrnete na prikaz urejanja.

Postopek nastavitve ure

1. Pritisnite , izberite  in nato pritisnite **OK**.
2. Izberite  in nato pritisnite **OK**.
3. Izberite **“Set time”** in nato pritisnite **OK**.
4. S smernimi gumbi izberite trenutno uro in minuto.
5. Pritisnite **OK**, nato pa dvakrat pritisnite , da se vrnete na prikaz urejanja.

Postopek vstavljanja datuma in ure na nalepko

1. Pritisnite , izberite  in nato pritisnite **OK**.
2. Izberite **“Date and Time”** in nato pritisnite **OK**. Na nalepko sta vstavljena datum in ura.

UPORABA SAMODEJNEGA ZAPOREDJA

S samodejnim zaporedjem lahko natisnete serijo do 10 nalepk naenkrat.

S samodejnim zaporedjem lahko na nalepko dodate številke (0, 1, 2, ... 9), velike tiskane črke (A, B, C, ... Z) ali male črke (a, b, c, ... z). Opcijsko lahko pred ali za številčenjem dodate tudi besedilo.

Postopek vnosa zaporedja na nalepke

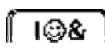
1. Pritisnite , izberite  in nato pritisnite **OK**.
2. Izberite **“Auto-numbering”** in nato pritisnite **OK**.
3. Izberite vrsto zaporedja, ki ga želite uporabiti in nato pritisnite **OK**.
4. S smernimi gumbi izberite začetno in končno vrednost in nato pritisnite **OK**.

Samodejno zaporedje je dodano na vašo nalepko, na LCD zaslonu pa se izpiše število nalepk v seriji.

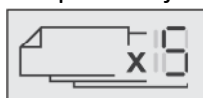

Postopek brisanja samodejnega zaporedja

Samodejno oštevilčenje je na nalepki prikazano z enim znakom.

1. Kazalnik na zaslonu postavite na konec besedila samodejnega zaporedja.
2. Pritisnite .

SPREMINJANJE NASTAVITEV

Za prilagajanje vašega tiskalnika imate na voljo več možnosti. Izberete lahko jezik na zaslonu, merske enote in nastavite širino nalepke.

SPREMINJANJE JEZIKA

Spremenite lahko prikaz jezika na zaslonu in na ta način delate v jeziku, ki ga najbolj poznate.

Postopek spreminjanja jezika

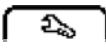
1. Pritisnite , izberite  in nato pritisnite **OK**.
2. Izberite trenutno uporabljeni jezik in nato pritisnite **OK**.
3. Za izbiro želenega jezika pritisnite ali in nato pritisnite **OK**.

NASTAVITEV ŠIRINE NALEPKE

Ob vsakem vstavljanju kasete z nalepkami v tiskalnik, vas naprava pozove da nastavite širino nalepke. Na ta način tiskalnik ve, katero velikost nalepk trenutno uporabljate. Nekatero funkcije za oblikovanje nalepk so namreč odvisne od širine nalepke. Širino nalepke lahko spremenite kadarkoli, ne glede na kaseto z nalepkami, ki je dejansko vstavljena v tiskalnik.

Postopek spreminjanja nastavitve širine nalepke

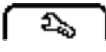
1. Pritisnite , izberite  in nato pritisnite **OK**.
2. Izberite trenutno uporabljeno širino nalepke in nato pritisnite **OK**.
3. Za izbiro želene širine nalepke pritisnite < ali > in nato pritisnite **OK**.

NASTAVITEV MERSKE ENOTE

Izberete lahko uporabo tiskalnika v angleški različici (inč) ali metrični sistem. Privzeta nastavev je metrični sistem.

Postopek spreminjanja privzete nastavitve merske enote

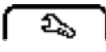
1. Pritisnite , izberite  in nato pritisnite **OK**.
2. Izberite $\frac{1}{8}$ mm in nato pritisnite **OK**.
3. Za izbiro inča ali milimetra pritisnite < ali >.
4. Pritisnite **OK**.

MOŽNOSTI TISKANJA

Lahko si ogledate predogled nalepke ali natisnete več kopij.

PREDOGLED NALEPKE

V predogledu si lahko pred tiskanjem ogledate velikost nalepke in njen izgled.

Postopek predogleda nalepke

- Pritisnite in nekaj sekund držite .

Na zaslonu se pokažejo dolžina, širina in informacije o izgledu nalepke.

TISKANJE VEČJEGA ŠTEVILA NALEPK

Natisnete lahko do največ 10 kopij nalepke.

Postopek tiskanja več nalepk hkrati

1. Pritisnite in nekaj sekund držite .
 2. Pritisnite ali da izberete število kopij in nato pritisnite **OK**.
- Ko je tiskanje zaključeno, se število kopij za tiskanje ponastavi na privzeto vrednost 1.

UPORABA SPOMINA NAPRAVE

Tiskalnik za nalepke ima izjemno zmogljivo spominsko funkcijo, ki vam omogoča shranjevanje besedila do največ 9 najbolj pogosto uporabljenih nalepk. Shranjene nalepke lahko prikličete iz spomina, shranjeno besedilo pa lahko vnesete tudi na trenutno nalepko.

SHRANJEVANJE NALEPKE

Shranite lahko do največ 9 najbolj uporabljenih nalepk. Pri shranjevanju nalepke se shranita besedilo in oblika nalepke.

Postopek shranjevanja trenutne nalepke



1. Pritisnite . Pokaže se prvo prosto spominsko mesto.
2. S smernimi gumbi se premikajte po teh mestih. Novo nalepko lahko shranite na katerokoli spominsko mesto.
3. Izberite spominsko mesto in pritisnite **OK**.

Vaša nalepka je shranjena in prikaz na zaslonu tiskalnika se vrne nazaj na nalepko.

ODPIRANJE SHRANJENE NALEPKE

Nalepke shranjene v spominu lahko odprete na enostaven način.

Postopek odpiranja shranjene nalepke



1. Izberite eno od spodnjih možnosti:
 - Pritisnite in nekaj sekund držite .
 - Pritisnite  in nato izberite .Pokaže se prvo spominsko mesto.
2. Za izbiro nalepke pritisnite ali in nato pritisnite **OK**.

Izbrana nalepka se odpre za urejanje.

VSTAVLJANJE SHRANJENEGA BESEDILA

Besedilo na shranjeni nalepki lahko vstavite na trenutno nalepko. V tem primeru se vstavi le besedilo, ne pa tudi stil shranjene nalepke.

Postopek vstavljanja shranjenega besedila

1. Kazalnik postavite na mesto na nalepki, kamor želite vstaviti besedilo.
 2. Pritisnite , izberite  in nato pritisnite **OK**.
 3. Za izbiro **“Saved text”** pritisnite ali in nato pritisnite **OK**.
Pokaže se prvo spominsko mesto.
 4. Pritisnite ali da izberete besedilo, ki ga želite vstaviti in nato pritisnite **OK**.
- Besedilo je vstavljeno na trenutno nalepko.

ČIŠČENJE NAPRAVE

Vaš tiskalnik za nalepke je izdelan za dolgotrajno uporabo brez težav, pri tem pa ne potrebuje veliko vzdrževanja.

Tiskalnik občasno očistite in poskrbite, da pravilno deluje. Rezilo očistite ob vsaki zamenjavi kasete z nalepkami.

Postopek čiščenja rezila

1. Odstranite kaseto z nalepkami.
2. Pritisnite in držite gumb za rezanje, da se pokaže rezilo. Glejte sliko 7.

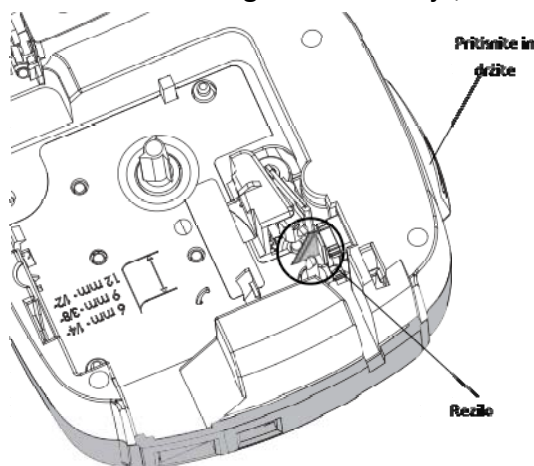

Slika 7

3. Uporabite vatirano palčko in alkohol ter z njima očistite obe strani rezila.

⚠ Rezilo je zelo ostro. Pri čiščenju bodite zato zelo previdni.

Postopek čiščenja glave tiskalnika

1. Odstranite kaseto z nalepkami.
2. Iz notranjosti prostora za kaseto vzemite orodje za čiščenje. Glejte sliko 8.
3. Z blazinico na orodju nežno obrišite celotno glavo tiskalnika. Glejte sliko 8.

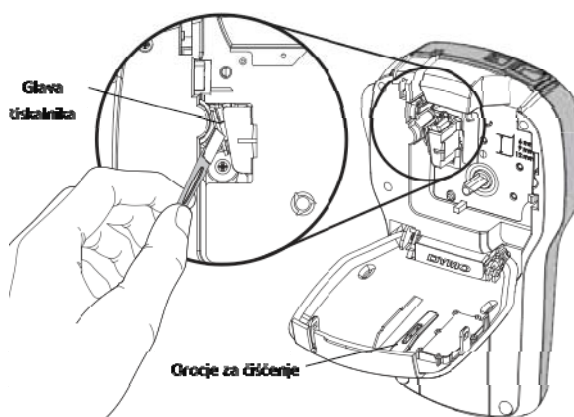

Slika 8

UPORABA TISKALNIKA SKUPAJ Z RAČUNALNIKOM

Tiskalnik za nalepke lahko uporabljate kot samostojno napravo ali pa nalepke natisnete direktno iz računalnika, na katerem imate nameščeno najsodobnejšo različico "DYMO Label" programske opreme.

NAMESTITEV DYMO LABEL PROGRAMSKE OPREME

Najprej na računalnik namestite programsko opremo in šele potem tiskalnik priklopite na računalnik.

Postopek nameščanja programske opreme na sistem Windows

1. S spletne strani www.dymo.com (Support) prenesite zadnjo različico "DYMO Label" programske opreme.
2. Zaprite vse dejavne Microsoft Office aplikacije.
3. Dvokliknite na ikono za namestitev. Po nekaj sekundah se pojavi prikaz za namestitev.
4. Kliknite "Install" in sledite napotkom.

Postopek nameščanja programske opreme na sistem Mac OS

1. S spletne strani www.dymo.com (Support) prenesite zadnjo različico "DYMO Label" programske opreme.
2. Dvokliknite ikono za namestitev in sledite napotkom.

PRIKLOP TISKALNIKA ZA NALEPKE NA VAŠ RAČUNALNIK

Tiskalnik za nalepke na računalnik povežite preko USB priklopa na zgornji strani tiskalnika.

 Tiskalnika ne povežite z računalnikom, dokler računalnik nima nameščene programske opreme.



Slika 9

Postopek priklopa tiskalnika na računalnik

1. USB kabel vstavite v USB vtičnico na zgornji strani tiskalnika za nalepke. Glejte sliko 9.
2. Drug konec USB kabla vstavite v prosto USB vtičnico na vašem računalniku.
3. Za vklop tiskalnika pritisnite .
4. Če imate na računalniku nameščen več kot en DYMO tiskalnik za nalepke, sledite spodnjim korakom:
 - a. Kliknite na sliko tiskalnika v območju za tiskanje v programski opremi "DYMO Label".



Pokažejo se vsi tiskalniki za nalepke, ki so nameščeni na vašem računalniku.

b. Izberite tiskalnik za nalepke **“LabelManager 280”**.

Sedaj lahko tiskate nalepke iz **“DYMO Label”** programske opreme. Za več informacij glejte **“Uporabo DYMO Label programske opreme”**.

UPORABA DYMO LABEL PROGRAMSKE OPREME

Na spodnji sliki so prikazane nekatere glavne funkcije, ki so na voljo v programski opremi **“DYMO Label”**.

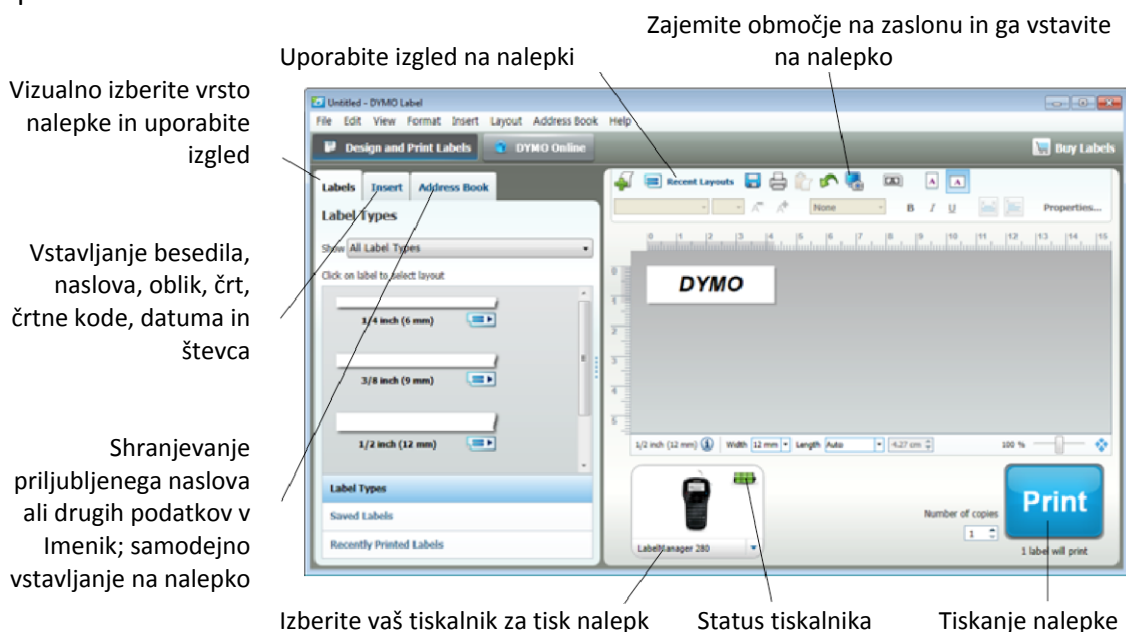

Za vse podrobnosti o uporabi programske opreme se obrnite na Pomoč na spletu.

V meniju **“Help”** (pomoč) lahko vidite naslednje:

- **“DYMO Label”** pomoč
- **“DYMO Label”** navodila za uporabo
- Navodila za uporabo **“LabelManager 280”**

OGLED STATUSA TISKALNIKA ZA NALEPKE

Status tiskalnika nalepk je prikazan v območju za tiskanje v programski opremi **“DYMO Label”**. V spodnji tabeli so opisani možni statusi tiskalnika:

	Tiskalnik je priključen in baterija se polni.
	Tiskalnik je priključen in baterija se polni; tiskanje ni možno.
	Tiskalnik je priključen in baterija se ne polni.
	Tiskalnik je priključen in baterija se ne polni; tiskanje ni možno.
	Tiskalnik ni priključen ali je izklopljen.
	Tiskalnik je priključen in obstaja težava z baterijo.

ODPRAVA NAPAK

Če med uporabo tiskalnika za nalepke naletite na težavo, preglejte spodnjo tabelo.

Težava/Sporočilo o napaki	Rešitev
Na zaslonu ni prikaza.	<ul style="list-style-type: none"> • Poskrbite, da je tiskalnik vklopljen. • Na tiskalnik priklopite polnilnik, da napolnite baterijo. Glejte "Ponovno polnjenje paketne baterije".
Slaba kvaliteta tiska.	<ul style="list-style-type: none"> • Na tiskalnik priklopite polnilnik, da napolnite baterijo. Glejte "Polnjenje paketne baterije". • Očistite glavo tiskalnika. Glejte "Čiščenje naprave". • Poskrbite, da je kaseto z nalepkami pravilno nameščena. • Zamenjajte kaseto z nalepkami.
"Auto-numbering already inserted" (Samodejno zaporedje je že vstavljeno)	<ul style="list-style-type: none"> • Samodejno zaporedje je že na nalepki. Na eno nalepko ni možno vstaviti več kot eno zaporedje.
"Battery Failure!" (Napaka baterije) Baterija ni pravilno vstavljena ali je poškodovana.	<ul style="list-style-type: none"> • Preverite ali je baterija pravilno vstavljena. Glejte "Vstavljanje paketne baterije". • Zamenjajte baterijo.
"Wait <i>n</i> minutes. Battery charging" (Počakajte <i>n</i> minut, polnjenje baterije)	<ul style="list-style-type: none"> • Predno polnilnik iztaknete iz tiskalnika počakajte, da se baterija napolni. Glejte "Ponovno polnjenje paketne baterije".
"Too Many Characters!" (Prekoračeno število znakov v polju besedila)	<ul style="list-style-type: none"> • Izbrišite nekaj ali celotno besedilo v polju. • Zmanjšajte velikost pisave. • Izbrišite vrstice, da besedilo ustreza širini nalepke. • Vstavite kaseto s širšimi nalepkami.
"No label found. Insert label cartridge" (Ni nalepk. Vstavite kaseto z nalepkami)	<ul style="list-style-type: none"> • Odprite prostor za kaseto in vstavite kaseto z nalepkami. Glejte "Vstavljanje kasete z nalepkami".
"Label jam!" (Zastoj!) Motor ne deluje zaradi zastoja nalepk.	<ul style="list-style-type: none"> • Odprite prostor za kaseto in odstranite kaseto. • Odstranite nakopičene nalepke in sprostite zastoj. • Očistite rezilo. Glejte "Čiščenje naprave". • Poskrbite da so nalepke speljane skozi vodila na kaseti in da je kasetni trak napet preko ustja kasete. Glejte "Vstavljanje kasete z nalepkami".
"Printing..." (Tiskanje...)	<ul style="list-style-type: none"> • Ne naredite ničesar. Ko je tiskanje zaključeno, sporočilo izgine.
"Print label with variable length?" (Tiskanje nalepke z variabilno dolžino?) Dolžina nalepke presega fiksno dolžino.	<ul style="list-style-type: none"> • Pritisnite OK, če želite natisniti nalepko z variabilno dolžino. • Izbrišite nekaj ali celotno besedilo v polju. • Zmanjšajte velikost pisave. • Izbrišite vrstice, da besedilo ustreza širini nalepke. • Vstavite kaseto s širšimi nalepkami.
"Too many lines for selected label width" (Preveč vrstic za izbrano širino nalepke)	<ul style="list-style-type: none"> • Izbrišite nekaj ali celotno besedilo v polju. • Zmanjšajte velikost pisave. • Izbrišite vrstice, da besedilo ustreza širini nalepke. • Vstavite kaseto s širšimi nalepkami. • Spremenite na variabilno dolžino nalepke.
"Label length Exceeds Fixed Length!" (Dolžina nalepke presega fiksno dolžino)	<ul style="list-style-type: none"> • Izbrišite del besedila. • Natisnite nalepko z uporabo variabilne dolžine.

<p>“Charge Battery«“ (Napolnite baterijo)</p>	<ul style="list-style-type: none"> • Na tiskalnik priklopite polnilnik, da napolnite baterijo. Glejte “Ponovno polnjenje paketne baterije“. • Preverite ali je baterija pravilno vstavljena. Glejte “Vstavljanje paketne baterije“. • Zamenjajte baterijo. 	
<p>Kako z nalepke odstraniti zaščitni trak?</p>	<p>DYMO nalepke imajo na zadnji strani zaščitni trak, ki ga enostavno odstranite.</p> <ol style="list-style-type: none"> 1. Poiščite razdeljeni del zaščitnega traku. 2. Nežni prepognite nalepko po dolžini v smeri proti natisnjeni strani. Zaščitni trak na zadnji strani se loči. 3. Previdno odlepite zaščitni trak. 	<p>Razdeljeno ozadje nalepke</p> 

Če potrebujete dodatno pomoč, obiščite spletno stran www.dymo.com.

POVRATNE INFORMACIJE

Nenehno si prizadevamo narediti najpopolnejšo dokumentacijo za naše izdelke. Zato smo zelo veseli vaših povratnih informacij.

Pošljite nam svoje pripombe ali predloge o naših navodilih za uporabo. Prosimo, pripišite naslednje informacije:

- Ime naprave, števila modela, in stran v navodilih za uporabo.
- Kratak opis nepravilno navedenih ali nejasnih navodil, kje je potrebno navesti več podrobnosti in tako dalje.

Veseli bomo tudi vaših predlogov o dodatnih poglavjih, ki bi jih želeli videti v navodilih.

Elektronsko pošto pošljite na: documentation@dymo.com

Upoštevajte, da je ta naslov namenjen le dokumentaciji. Če imate tehnično vprašanje, se prosimo obrnite na poprodajno službo.

OKOLJU PRIJAZNO ODSTRANJEVANJE

Naprava ki ste jo kupili, za svojo proizvodnjo potrebuje pridobivanje in rabo naravnih virov. Lahko vsebuje snovi, ki so nevarne za zdravje in okolje.

Da bi preprečili širjenje teh snovi v našem okolju in zmanjšali pritisk na naravne vire vam svetujemo, da uporabljate ustrezne sisteme vračanja. Ti sistemi na okolju prijazen način ponovno uporabijo ali reciklirajo večino materialov iz vaše odslužene naprave.

Simbol prečrtanega smetnjaka, ki je označen na napravi ponazarja, da te sisteme uporabite.



Za več informacij o zbiranju, ponovni uporabi in recikliranju te naprave, se obrnite na komunalno službo v vaši občini.

Pri podjetju DYMO pa dobite tudi več informacij o okoljski učinkovitosti njihovih izdelkov.

VARNOSTNI NAPOTKI ZA POLNILNI BATERIJSKI PAKET

Nepravilno delovanje Li-ion polnilne baterije lahko povzroči njeno iztekanje, segrevanje, dim, eksplozijo ali požar. To lahko povzroči poslabšano ali napačno delovanje. S tem pa se lahko poškoduje zaščita naprave, ki je nameščena v paketni bateriji. Tako lahko pride do poškodbe naprave ali njenih uporabnikov. Natančno sledite spodnjim napotkom.

Med polnjenjem baterije

NEVARNOST

Za zmanjšanje tveganj povezanih s požarom in eksplozijo, ki lahko povzročijo resne telesne poškodbe ali smrt:

- Nevarnost eksplozije če z baterijo ne ravnate pravilno, jo nepravilno polnite, odlagate ali zamenjate. Zamenjajte le z baterijo istega ali enakovredne vrste, kot to priporoča DYMO.
- Pri polnjenju baterije uporabite za to namenjen polnilnik in sledite spodaj navedenim pogojem.
- Ne priklopite neposredno v električno ali cigaretno vtičnico.
- Baterije ne shranjujte v bližini ognja ali ekstremno visokih temperatur višjih od 60°C (na primer v vozilu na direktnem soncu).
- V nobenem primeru z baterijo ne ustvarjajte kratkega stika.
- Baterij nikoli ne polnite v bližini vnetljivih predmetov.

OPOZORILO

Za zmanjšanje tveganj povezanih s požarom in eksplozijo, ki lahko povzročijo resne telesne poškodbe ali smrt in/ali materialno škodo:

- Če polnjenje baterije ni zaključeno v določenem času, prenehajte s polnjenjem baterije.
- Med polnjenjem baterij ne pustite brez nadzora. Ne poskušajte polniti poškodovanih baterij.
- Iz naprave ali polnilnika takoj odstranite baterijo in prenehajte z njeno uporabo, če zaznate čuden vonj, če baterija kopiči toploto, se razbarva ali deformirana ali se vam zdi da med uporabo postane nenavadna.

PREVIDNOST

Za zmanjšanje tveganj povezanih s požarom in eksplozijo, ki lahko povzročijo manjše ali zmerne telesne poškodbe in/ali materialno škodo:

- Pred polnjenjem baterije natančno preberite ta navodila za uporabo.
- Pred odlaganjem morajo biti litijeve celice popolnoma prazne.

- Baterije vedno odlagajte na način, ki je skladen z lokalnimi in nacionalnimi uredbami.
- Baterijo lahko polnite samo v temperaturnem območju med 0 in 45°C.

Med praznjenjem paketne baterije

OPOZORILO

Za zmanjšanje tveganj povezanih s požarom in eksplozijo, ki lahko povzročijo resne telesne poškodbe ali smrt in/ali materialno škodo:

- Baterijo uporabite samo v navedeni napravi.
- Baterije ne praznite v bližini ognja ali ekstremno visokih temperatur višjih od 60°C (na primer v vozilu na direktnem soncu).

PREVIDNOST

Za zmanjšanje tveganj povezanih s požarom in eksplozijo, ki lahko povzročijo manjše ali zmerne telesne poškodbe in/ali materialno škodo:

- Baterijo lahko uporabljate samo v temperaturnem območju med -20°C in 60°C.



GARANCIJSKI LIST

Conrad Electronic d.o.o. k.d.
Ljubljanska c. 66, 1290 Grosuplje
Fax: 01/78 11 250, Tel: 01/78 11
248
www.conrad.si, info@conrad.si

Izdelek: **Tiskalnik nalepk Dymo LabelManager 280**
Kat. št.: **46 93 72**

Garancijska izjava:

Proizvajalec jamči za kakovost oziroma brezhibno delovanje v garancijskem roku, ki začne teči z izročitvijo blaga potrošniku. **Garancija velja na območju Republike Slovenije. Garancija za izdelek je 1 leto.**

Izdelek, ki bo poslan v reklamacijo, vam bomo najkasneje v skupnem roku 45 dni vrnili popravljenega ali ga zamenjali z enakim novim in brezhibnim izdelkom. Okvare zaradi neupoštevanja priloženih navodil, nepravilne uporabe, malomarnega ravnanja z izdelkom in mehanske poškodbe so izvzete iz garancijskih pogojev. **Garancija ne izključuje pravic potrošnika, ki izhajajo iz odgovornosti prodajalca za napake na blagu.**

Vzdrževanje, nadomestne dele in priklopne aparate proizvajalec zagotavlja še 3 leta po preteku garancije.

Servisiranje izvaja proizvajalec sam na sedežu firme CONRAD ELECTRONIC SE, Klaus-Conrad-Strasse 1, Nemčija.

Pokvarjen izdelek pošljete na naslov: Conrad Electronic d.o.o. k.d., Ljubljanska cesta 66, 1290 Grosuplje, skupaj z izpolnjenim garancijskim listom.

Prodajalec: _____

Datum izročitve blaga in žig prodajalca:

Garancija velja od dneva izročitve izdelka, kar kupec dokaže s priloženim, pravilno izpolnjenim garancijskim listom.