



## HALOGENSKA INFRARDEČA PEČ FIORE 1800

Št. izdelka: 533370

## KAZALO

1	VARNOSTNI NAPOTKI.....	3
2	NAPOTKI ZA INŠTALACIJO .....	3
3	ELEKTRIČNA INŠTALACIJA .....	4
4	POSTAVITEV .....	4
5	UPORABA .....	5
6	VZDRŽEVANJE.....	5
7	MENJAVA LUČI IN SILIKONSKIH DRŽAL.....	5

## 1 VARNOSTNI NAPOTKI

Pred uporabo vaše infrardeče peči pojdite po sledečih korakih:

1. To napravo lahko uporabite izključno za predviden namen. Proizvajalec ne prevzema odgovornosti za škode na napravi, ki nastanejo zaradi nepravilne uporabe.
2. Po odstranitvi izdelka iz embalaže se prepričajte o popolnosti vsebine, medtem ko uporabite tabelo za predzadnji strani in preverite, da izdelek ne nakazuje okvar, škod ali nepravilne uporabe.
3. Embalažo hranite izven dosega otrok, ker le-ta predstavlja potencialen vir nevarnosti.
4. Pred priključitvijo naprave na električno omrežje se prepričajte, da se napetost vaše naprave ujema z napetostjo, ki je navedena na nalepki naprave.
5. Obstaja nekaj osnovnih pravil, ki jih morate upoštevati pri uporabi vaše infrardeče peči:
  - Naprave ne primite z mokrimi rokami.
  - Naprave ne upravljajte z golimi nogami.
  - Za odstranitev naprave iz vtičnice nikoli ne potegnite za kabel; vedno primite direktno za vtič.
  - Naprave ne smete upravljati pred otroci ali nesposobnimi osebami.
6. Ne uporabite neprimernih podaljškov.
7. Ne izvedite samodejnih sprememb na napravi.
8. Povezave morajo vedno biti suhe.
9. Pri poškodovanem kablu infrardeče peči ne uporabite.
10. Pri ne uporabi naprave, le-to ločite z električnega omrežja.

## 2 NAPOTKI ZA INŠTALACIJO

Inštalacijo naprave mora izvesti strokovno osebje, v skladu z predpisom CEI 64-8 za električne naprave. Napravo lahko priključite na električno omrežje z gumijastim kablom in dobavljenim vtičem, če ima model to na voljo. Drugače pa lahko napravo priključite direktno na električno omrežje. V zadnjem primeru potrebujete dvopolno stikalo z odpiralno razdaljo kontaktov najmanj 3 mm.

- Infrardečo peč lahko inštalirate izključno vodoravno, z uporabo dobavljene opreme za namestitvev.
- Med najvišjim delom infrardeče peči in stropom pustite najmanj 40 cm razdalje in 60 cm med infrardečo pečjo in steno (slika 1).
- Prepričajte se, da infrardeča peč ni usmerjena proti stropu ali vnetljivim materialom.
- Pred infrardečo pečjo pustite prostor najmanj enega metra.
- Infrardečo peč morate inštalirati na višino najmanj 180 cm (slika 1). Pri inštalaciji infrardeče peči v kopalnici znaša minimalna višina 225 cm v conah 1 in 2, medtem, ko v coni 3 razdalja od tal znaša najmanj 180 cm, z upoštevanjem predpisov posamezne države.
- Naprava ne more obratovati direktno pod vtičnico.
- Montažo morate od tuš kabine ali kopalne kadi izvesti v tolikšni razdalji, da stikala naprava ne morete direktno doseči iz tuš kabine ali kopalne kadi.
- Prepričajte se, da ne obstaja možnost, da pride vnetljiv material v stik z infrardečo pečjo ali da se nahaja v bližini le-te.
- Naprave ne smete inštalirati na krajih, kjer se lahko nahajajo vnetljivi plini ali nevarne pare.
- Naprava je opremljena z varnostno rešetko, ki naj bi ščitila infrardečo peč pred eventualnim stikom z velikimi tujki. Te rešetke ne odstranite in naprave ne uporabite brez le-te.

Ogrevanje doseže razdaljo približno 3 metrov od naprave (slika 1).

Glavni element naprave je linearna kremenova svetilka z volframovimi oporami v halogenskem ambientu. Opora deluje do temperature približno 2200°C. Kremenova obloga filtrira belo svetlobo in pusti predor infrardečih kratkih valov z dolžino vala 1,2 mikron. Že nekaj sekund po vklopu deluje naprava s polno močjo.

### 3 ELEKTRIČNA INŠTALACIJA

Paleta izdelkov podjetja Fiore obsega naprave z 1200W ali 1800W.

- Naprave narejene za zasebno uporabo razpolagajo s stikalom za vklop in fleksibilnim kablom z vtičem. Kabel je narejen iz silikonske gume.
- Pred upravljanjem stikala tesno primite držalo in preprečite dotik kovinskih delov.
- Za profesionalno uporabo namenjeni modeli nimajo stikala za vklop in kabla za napajanje. Le-te mora priključiti strokovnjak, z uporabo kablov z zgoraj navedenimi lastnostmi.
- Izdelek spada k razredu I in IP65 to je splošno predvidena stopnja zaščite tudi za naprave, ki so inštalirane na prostem.

### 4 POSTAVITEV

Paleta izdelkov grelnih peči podjetja Fiore, je bila narejena za to, da ponuja fleksibilnost postavitve. Izbirate lahko med tremi opcijami:

- **Pritrditev na steno s pomočjo predvidenega držala.** Pred vrtanjem lukenj v steno za pritrditev čepov, se morate prepričate, da je stena trdna in da bo le-to ne potekajo električne ali druge napeljave. Šablono za vrtanje namestite na steno z lepilnim trakom in ožigosajte označena mesta. Z 5 mm svedrom izvrtajte 4 luknje v steno in z dobavljenimi čepi pritrdite držalo. Sedaj s štirimi dobavljenimi vijaki pritrdite oba kavljia, medtem ko aluminijsko cev pritisnite na zadnji strani naprav (slika 2).
- **Pritrditev na strop z verigami.** Pred vrtanjem se prepričajte, da je strop na katerega želite pritrditi napravo trden. Oba dobavljena čepa namestite na medsebojni razdalji 55 cm. Kavljia sedaj tesno pritrdite okoli aluminijske cevi in pazite na to, da se vijak, ki je najbolj oddaljen od naprave nahaja znotraj zadnjega člena verige, kot je prikazano na sliki 3. Kavljia se morajo nahajati na koncih cevi z maksimalno medsebojno razdaljo tako, da je zagotovljena visoka stabilnost.
- **Pritrditev na steber.** Napravo lahko pritrdite na steber s premerom 20-50 cm. Za pritrditev uporabite dobavljeno držalo in kavelj (slika 4). Držalo namestite na en sam steber ali na dva nasproti ležeča stebra.

Pomembno: steber mora nujno biti stabilen in trden. Po želji uporabite trinožnik. Noge morate odpreti toliko narazen, da bela linija na spodnji cevi doseže zgib nog. Obstaja nevarnost padca. Noge trinožnika ustrezno pritrdite na tla.

Pomembno: prepričajte se o tem, da napajalni kabel ne pride v stik s sevalom naprave in da ne sega v akcijsko polje toka svetlobe. Kabel lahko s sponkami pritrdite na cevi zadaj za sevalom naprave.

## **5 UPORABA**

- Napravo vklopite s pomočjo stikalo (za modele, ki imajo to stikalo).
- Prepričajte se, da gredo žarki v smer, ki jo želite ogrevati. Če je potrebno spremenite kot nagiba z odvijanjem vijakov kavljcev in pustite delovati na stransko držalo, kot je to prikazano na sliki 5. Vsi uporabniki morajo biti obveščeni o obratovanju in varnosti naprave.
- Če se nihče ne nahaja v ogrevanem območju, potem izklopite napravo in potegnite stikalo iz vtičnice.

## **6 VZDRŽEVANJE**

Infrardeča peč ne vsebuje premičnih delov. S tem je vzdrževanje omejeno. Preveriti morate zgolj, da se na paraboli ali na luči ne nahaja prah ali umazanija, kar lahko vodi k pregretju in skrajšanju življenjske dobe luči. Za čiščenje naprave uporabite rahlo vlažno krpo.

## **7 MENJAVA LUČI IN SILIKONSKIH DRŽAL**



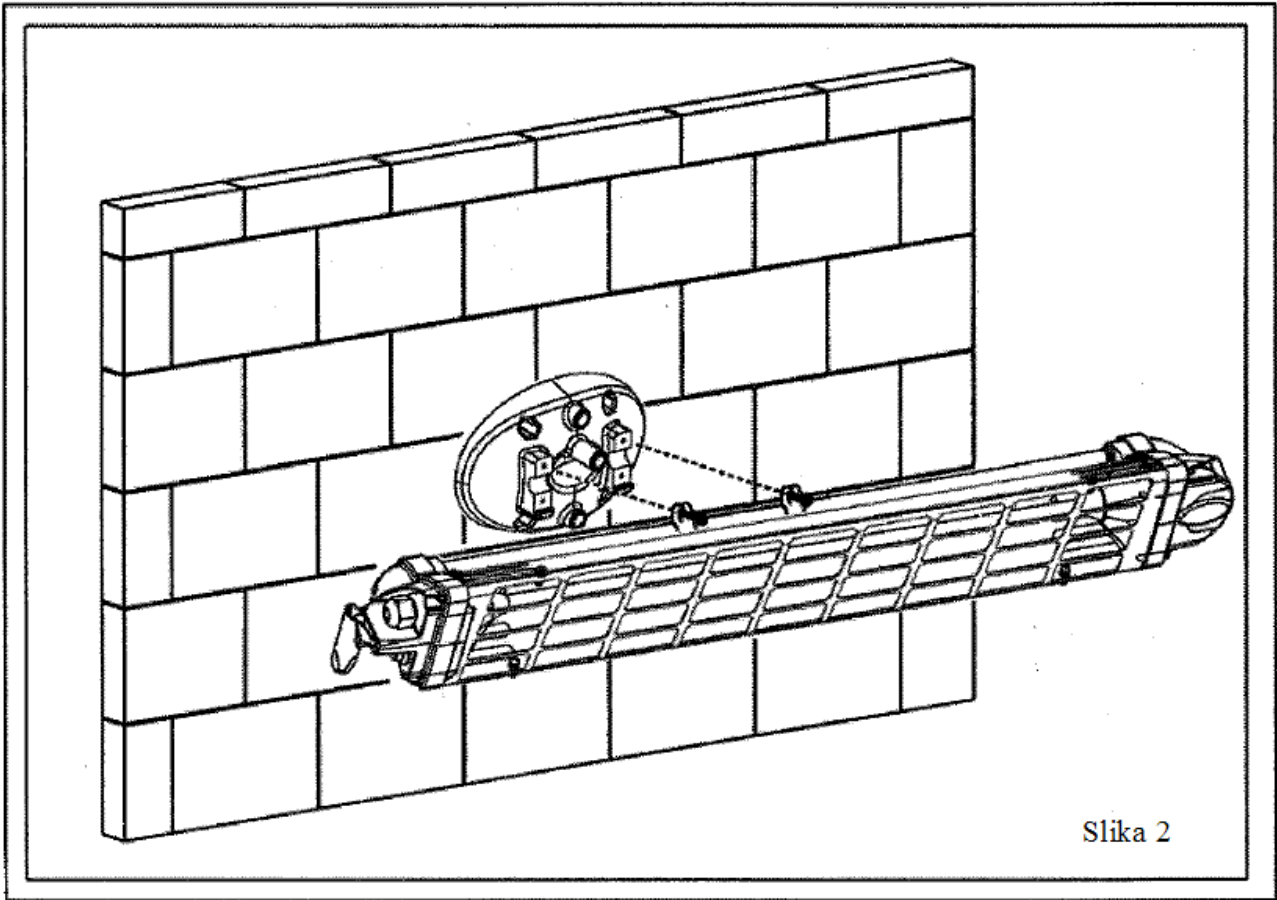
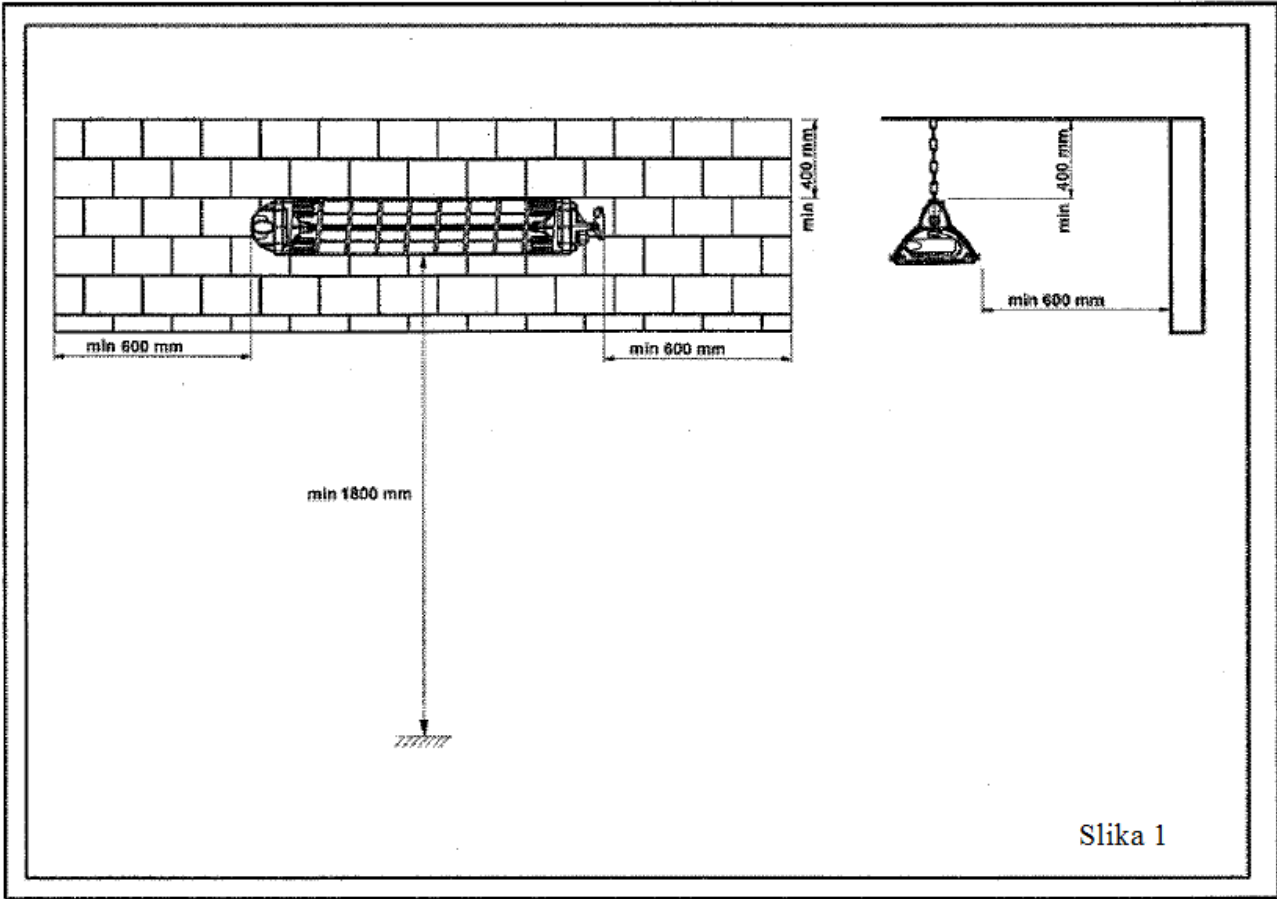

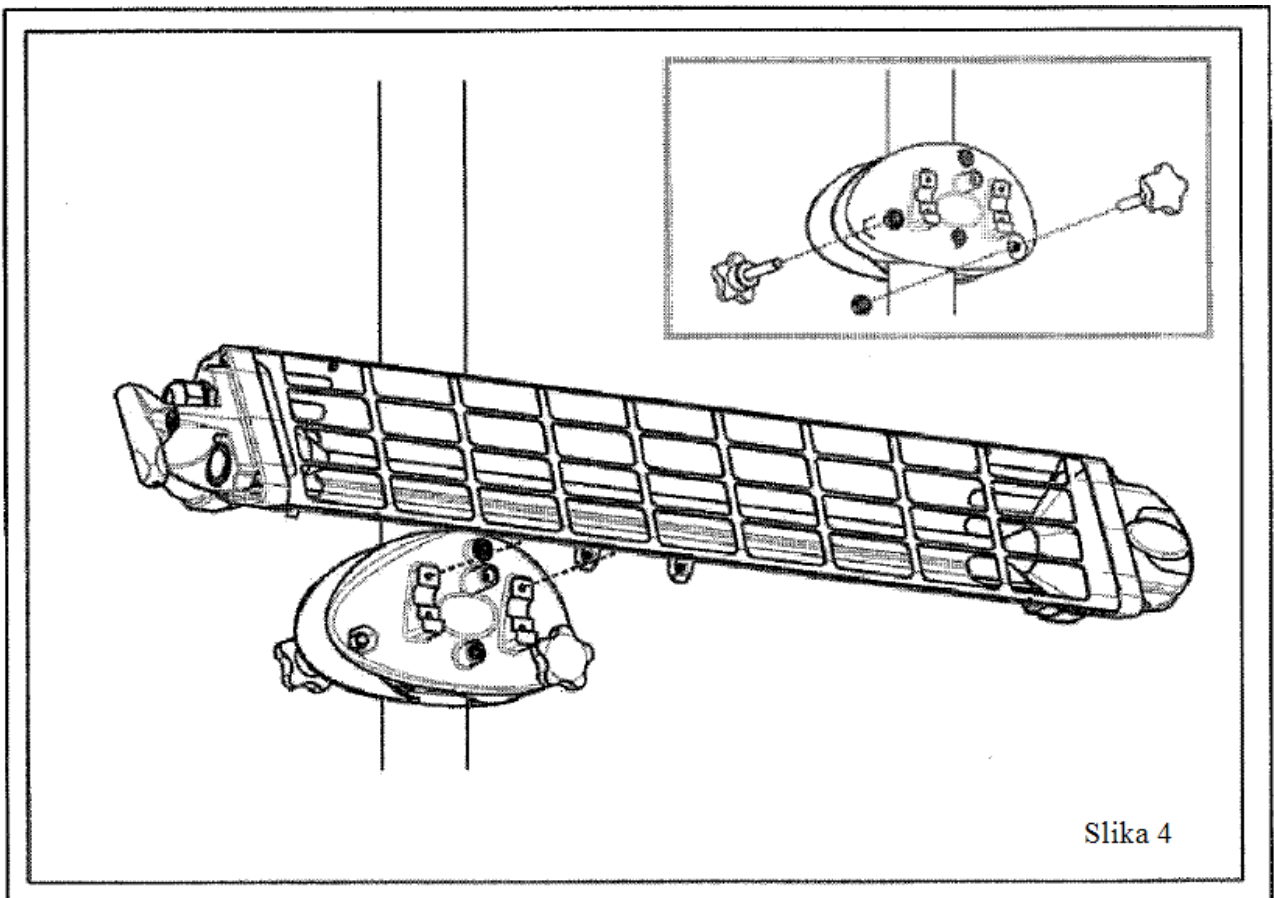
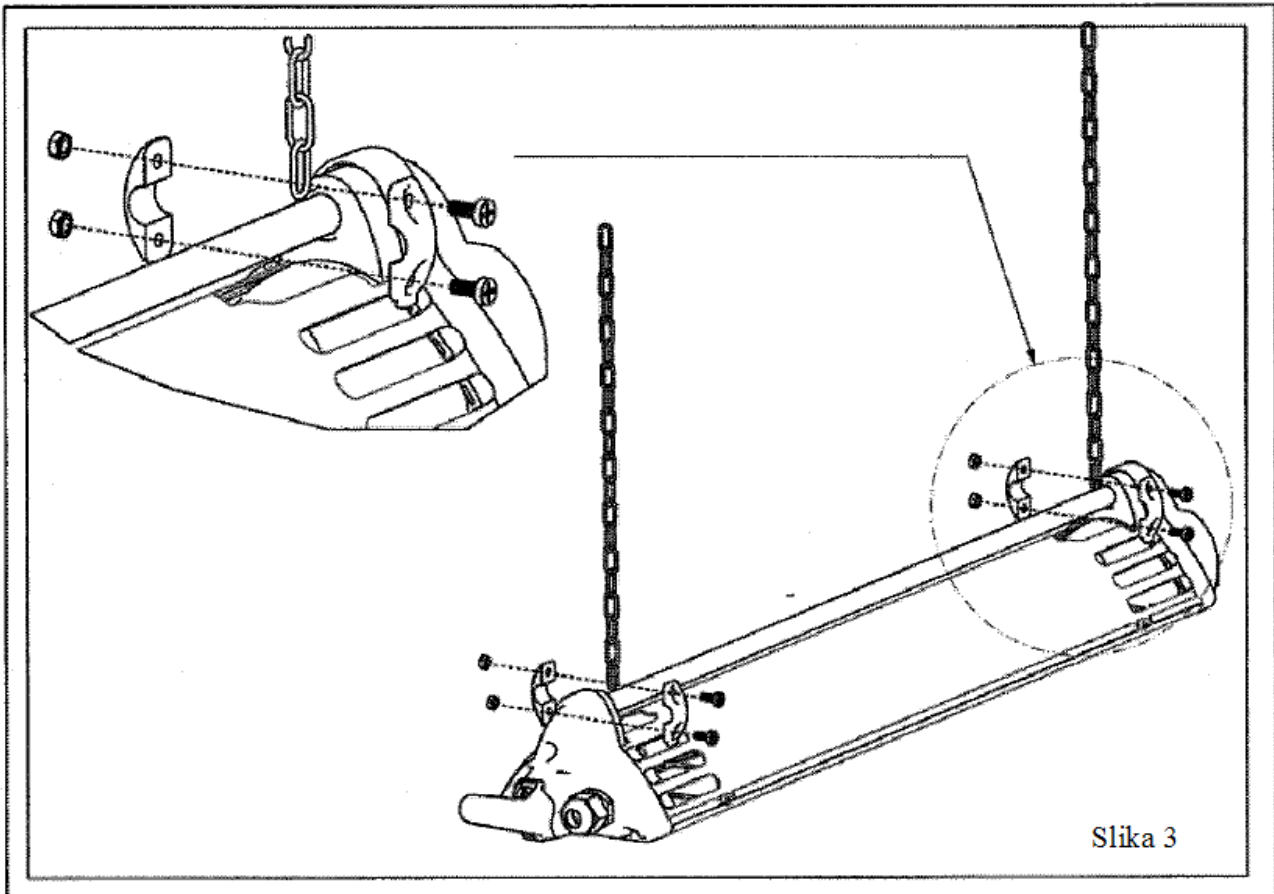

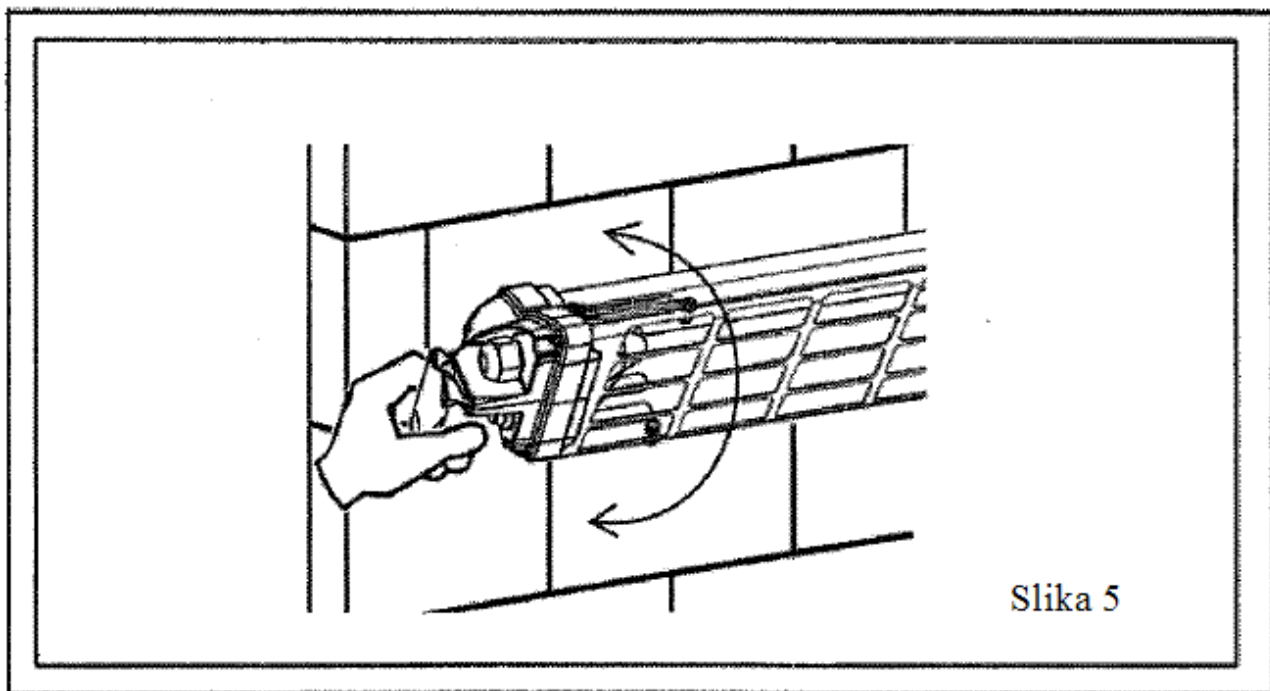







Luč je robustna in ima trajanje približno 5000 ur, če preprečite vibracije in udarce. Pri menjavi luči zamenjajte tudi silikonska držala, ki jih morate menjati v vsakem primeru, preden nakazujejo znake obrabe.





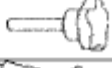

Slika 5

COD.	766	767	766P	767P	768 M	768 P	768 S
	1x 1200W	1x 1800W	1x 1200W	1x 1800W	0	0	0
 SWITCH	1	1	0	0			
	1	1	0	0			
					2	2	4
					0	0	2
					1	0	0
					0	2	0
					4	0	0
 3.5x16					4	4	0
 4MAx10					0	0	4
 4MA					0	0	4
 8MA					0	2	0
					0	2	0
					0	0	2
					0	2	0



Osnutek za vrtanje

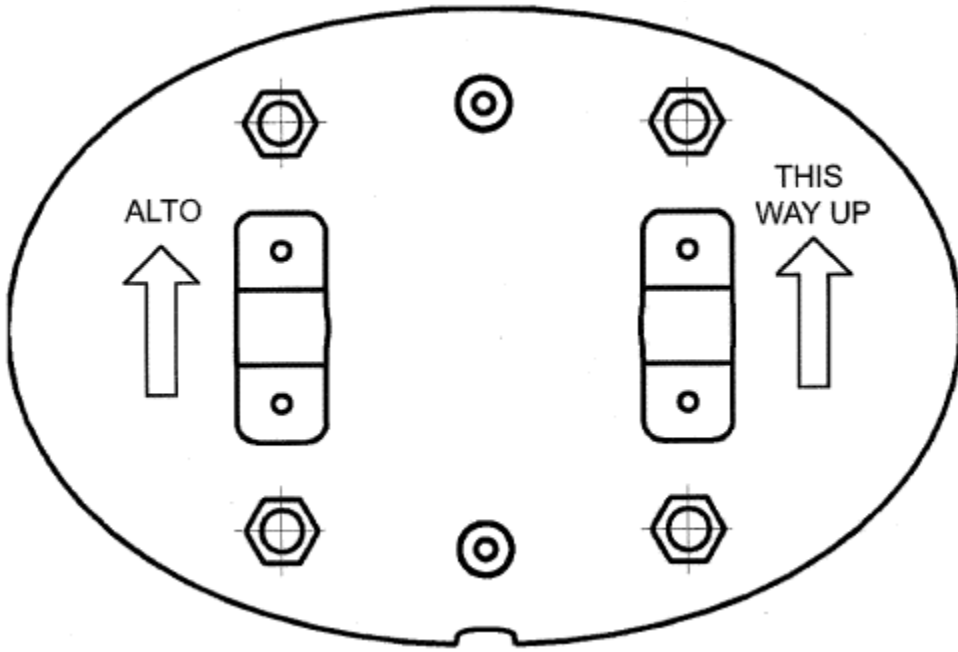

↑ = ta stran zgoraj



## GARANCIJSKI LIST

Izdelek: **Halogenska infrardeča peč Fiore 1800**  
Kat. št.: **533370**

Conrad Electronic d.o.o. k.d.  
Ljubljanska c. 66, 1290 Grosuplje  
Fax: 01/78 11 250, Tel: 01/78 11 248  
[www.conrad.si](http://www.conrad.si), [info@conrad.si](mailto:info@conrad.si)

### **Garancijska Izjava:**

Proizvajalec jamči za kakovost oziroma brezhibno delovanje v garancijskem roku, ki začne teči z izročitvijo blaga potrošniku. **Garancija za izdelek, razen dodanih žarnic, baterij in programske opreme, je 1 leto.**

Izdelek, ki bo poslan v reklamacijo, vam bomo najkasneje v skupnem roku 45 dni vrnili popravljenega ali ga zamenjali z enakim novim in brezhibnim izdelkom. Okvare zaradi neupoštevanja priloženih navodil, nepravilne uporabe, malomarnega ravnanja z izdelkom in mehanske poškodbe so izvzete iz garancijskih pogojev.

Vzdrževanje, nadomestne dele in priklopne aparate proizvajalec zagotavlja za trikratno obdobje garancije.

Servisiranje izvaja proizvajalec sam na sedežu firme CONRAD ELECTRONIC SE, Klaus-Conrad-Strasse 1, Nemčija.

Pokvarjen izdelek pošljete na naslov: Conrad Electronic d.o.o. k.d., Ljubljanska cesta 66, 1290 Grosuplje, skupaj z izpolnjenim garancijskim listom.

**Prodajalec:** \_\_\_\_\_

**Datum prodaje in žig prodajalca:**  
\_\_\_\_\_

**Garancija velja od dneva nakupa izdelka, kar kupec dokaže s priloženim, pravilno izpolnjenim garancijskim listom.**