



## NAVODILA ZA UPORABO

# Brezžični domofon z DECT telefonom

Kataloška št.: 19 92 85

## KAZALO

1. UVOD.....	3
2. PRAVILNA UPORABA.....	3
3. VSEBINA PAKETA (glejte sliko A in B).....	4
4. SESTAVNI DELI NAPRAVE .....	4
5. TEHNIČNI PODATKI .....	7
6. VARNOSTNI NAPOTKI.....	8
7. LOKACIJA NAMESTITVE NAPRAVE .....	9
8. NAMESTITEV IN PRIKLOP .....	10
9. DELOVANJE.....	12
10. VKLOP IN IZKLOP PRENOSNE ENOTE.....	12
11. OSNOVNE NASTAVITVE.....	13
12. REGISTRIRANJE PRENOSNIH ENOT .....	13
13. REGISTRIRANJE DODATNIH ZUNANJIH ENOT NA BAZNO POSTAJO .....	13
14. RADIJSKI DOMET.....	14
15. FUNKCIJA DOMOFONA.....	14
16. OPIS POMENA GUMBOV / ZASLONA .....	15
17. OSNOVNE FUNKCIJE .....	16
18. NAVIGACIJA PO MENIJU.....	19
19. CID SEZNAM.....	20
20. TELEFONSKI IMENIK .....	21
21. NASTAVITVE BAZNE POSTAJE .....	23
22. NASTAVITVE PRENOSNE ENOTE (HS) .....	25
23. PRIKLOP PRENOSNE ENOTE NA BAZNO POSTAJO (REGISTRACIJA) .....	29
24. KLICANJE Z VEČ KOT ENE PRENOSNE ENOTE .....	30
25. IDENTITEKA KLICATELJA PRI ČAKAJOČEM KLICU .....	31
26. ZAMENJAVA BATERIJ .....	31
27. ČIŠČENJE IN VZDRŽEVANJE .....	32
28. DODATNA OPREMA .....	32
29. OKOLJU PRIJAZNO ODSTRANJEVANJE .....	32
30. IZJAVA O SKLADNOSTI.....	32
31. GARANCIJA .....	32
32. ODPRAVA NAPAK.....	33
GARANCIJSKI LIST .....	36

## 1. UVOD

Pazljivo preberite celotna navodila za uporabo. Predstavljajo sestavni del naprave in vsebujejo pomembne informacije o delovanju in ravnanju z napravo. Vedno upoštevajte vse varnostne napotke. Če imate kakršnakoli vprašanja ali niste prepričani v pravilno delovanje naprave, se posvetujte s strokovnjakom ali pa pošiščite informacije na [www.indexa.de](http://www.indexa.de). Navodila z uporabo skrbno shranite in jih po potrebi posredujte tretji osebi.

## 2. PRAVILNA UPORABA

Komplet za brezžični domofon TF 04 sestavljajo: zunanja enota TF 04 T, prenosna enota TF 04 M z bazno postajo TF 04 B in napajalnikom tipa MN-A002-A080 in relejnim modulom RE 05.

Ko na zunanji enoti pritisnete na zvonec, zazvoni prenosna enota. Z dvigom prenosne enote z bazne postaje ali ko na njej pritisnete gumb, omogočite dvosmerno komunikacijo. Obe enoti imata omogočeno prostoročno komunikacijo. Če je bazna postaja s priloženim kablom priklopljena v vtič za analogni telefon, ga lahko uporabljate kot brezžični DECT telefon.

Zunanjo enoto je mogoče razširiti na največ tri prenosne enote TF 04 M. Alternativno je mogoče uporabiti še drugo zunanjo enoto; v tem primeru je možna uporaba največ dveh prenosnih enot. Možna je komunikacija med prenosnimi enotami.

Sistem uporablja DECT/GAP standard. Kompatibilnost s komponentami drugih naprav ni zagotovljena. Funkcija odpiranja vrat v kombinaciji s temi komponentami ni na voljo.

Zunanja enota je namenjena nadometni namestitvi na prostem, vendar na zaščiteni lokaciji (stopnja zaščite IP 44). Relejni modul, prenosna enota, bazna enota in napajalnik morajo biti vedno na suhem.

Za napajanje zunanje enote lahko uporabite dve bateriji LR14 (C), 1.5 V (ob dobavi nista priloženi) ali pa primerno 12 V DC napajanje (stabilizirano, najmanj 300 mA, ob dobavi ni priloženo). Če uporabite slednje, lahko preko relejnega modula na zunanjo enoto priklopite električno odpiranje vrat (12 V DC, ob dobavi ni priložen). Aktivirate ga lahko s pritiskom gumba na prenosni enoti. Bazno postajo napaja 7.5 V DC napajalnik, ki ga vstavite v 230 VAC, 50 Hz. Prenosno enoto pa napajata dve Ni-MH polnilni bateriji, ki se polnita samodejno vsakič, ko prenosno enoto odložite na bazno postajo.

Kakršnakoli drugačna uporaba od navedene ni dovoljena in predstavlja nevarno tveganje za nesreče. Ne prevzemamo nobene odgovornosti za nastalo škodo, ki je posledica nepravilne uporabe izdelka ali nepravilnega delovanja.

Izdelek ni namenjen uporabi posameznikov (vključno z otroci), ki imajo omejene fizične, senzorične ali mentalne sposobnosti in/ali nezadostno znanje in/ali izkušnje, razen če ga uporabljajo pod nadzorom odgovornega posameznika, ki odgovarja za njihovo varnost ali pa je dobil navodila za uporabo naprave. Otroke je potrebno nadzorovati, da se z napravo ne igrajo.

### 3. VSEBINA PAKETA (glejte sliko A in B)

- Zunanja enota
- Nosilec
- Material za pritrditev zunanje enote
- Rezervna kartica za ime
- Torx izvijač
- Prenosna enota
- 2 x AAA Ni-MH bateriji
- Bazna postaja
- Omrežni napajalnik za bazno postajo
- Relejni modul
- Telefonski kabel
- TAE adapter
- Navodila za uporabo

### 4. SESTAVNI DELI NAPRAVE

#### Zunanja enota TF 04 T (slika A)

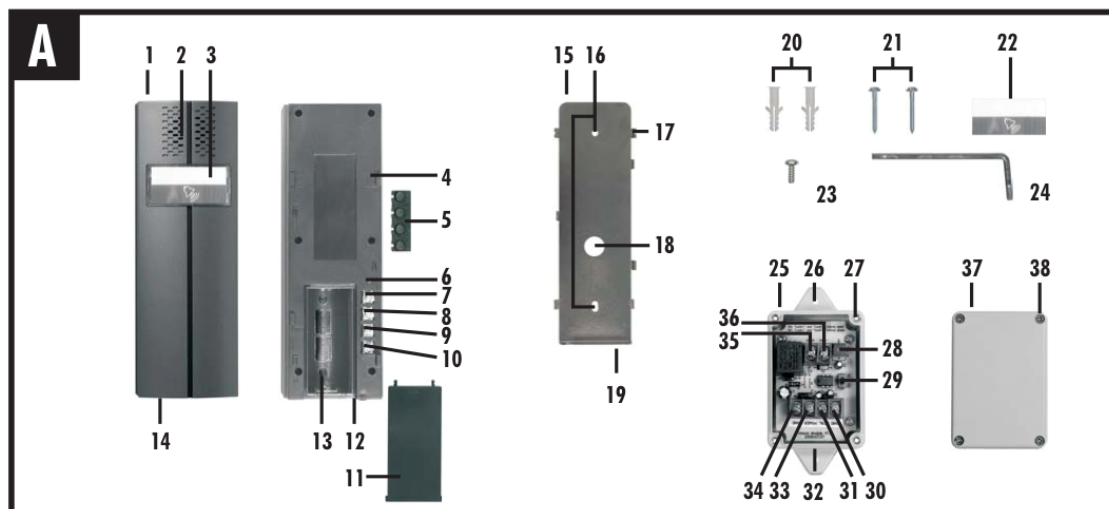

- 1 zunanja enota
- 2 zvočnik
- 3 zvonec s kartico za ime
- 4 reža za nosilec
- 5 gumijast pokrov
- 6 pokrov

- 7 kontakt 12 V DC +
- 8 kontakt 12 V DC –
- 9 kontakt CTRL (nadzor releja +)
- 10 kontakt SGND (nadzor releja -)
- 11 pokrov prostora za baterije
- 12 odprtina za torx vijak
- 13 prostor za baterije
- 14 mikrofonski
- 15 nosilec
- 16 odprtini za namestitvev
- 17 zatiči za namestitvev
- 18 odprtina za kabel
- 19 odprtina za torx vijak
- 20 stenski vložki
- 21 vijaki
- 22 rezervna kartica za ime
- 23 torx vijak
- 24 torx ključ

**Relejni modul RE 05 (glejte sliko A)**

- 25 relejni modul
- 26 odprtina za namestitvev
- 27 odprtina za pokrivalo vijaka
- 28 časovni regulator
- 29 stikalo NC/NO
- 30 kontakt SGND
- 31 kontakt CTRL
- 32 odprtina za kabel
- 33 kontakt POWER +
- 34 kontakt PGND –
- 35 kontakt Lock +
- 36 kontakt Lock –
- 37 pokrov
- 38 pokrivalo vijaka

## Prenosna enota TF 04 M



- 39 prenosna enota
- 40 slušalka
- 41 zaslon
- 42 gumb ponovno klicanje / nazaj
- 43 navigacijski gumb (desno/levo/gor/dol/odpoklic/INT/imenik/LSD)
- 44 gumb končaj klic
- 45 gumb lestvica
- 46 mikrofon
- 47 kontakt za napajanje
- 48 gumb zvezdica
- 49 alfanumerični gumbi
- 50 gumb kliči / zvočnik
- 51 gumb meni / izberi
- 52 zvočnik
- 53 prostor za baterijo
- 54 baterija
- 55 pokrov prostora za baterijo

### Bazna postaja TF 04 B (glejte sliko B)

- 56 bazna postaja
- 57 kontakt za napajanje prenosne enote
- 58 zvočnik
- 59 gumb za iskanje
- 60 vtičnica za priklop omrežnega napajalnika
- 61 vtičnica za priklop telefonskega kabla
- 62 telefonski kabel
- 63 TAE adapter (specifično za posamezno državo)
- 64 omrežni napajalnik

## 5. TEHNIČNI PODATKI

### Zunanja enota TF 04 T

Obratovalna napetost:	12 V DC (najmanj 300 mA plus poraba enegije za odpiranje vrat) ali 2 x LR14 (C), 1.5 V alkalni bateriji
Poraba energije:	največ 0.8 mA/12 V DC (v stanju pripravljenosti) največ 200 mA/12 V DC (pri uporabi)
Frekvenca oddajanja:	1880 – 1900 MHz
Moč oddajanja:	< 250 mW
Modulacija radijske frekvence:	GFSK
Domet RF do bazne postaje:	do največ 30m v prostoru, do največ 200m na prostem
Temperaturno območje delovanja:	- 20 °C do +50 °C (opomba: domet oddajanja je pri 0 °C lahko zmanjšan)
Stopnja zaščite:	IP 44
Dimenzije:	60 x 175 x 34 mm
Teža:	približno 156 g

### Prenosna enota TF 04 M

Napajanje:	2 x Ni-MH bateriji AAA, 1.2 V; 600 mAh
Polnilna napetost:	preko bazne postaje
Začetno polnjenje:	15 ur
Stanje pripravljenosti:	do 180 ur
Čas pogovora:	do 8 ur
Modulacija radijske frekvence:	GFSK
Domet RF do bazne postaje:	do največ 30m v prostoru, do največ 200m na prostem
Temperaturno območje delovanja:	0 °C do +40 °C
Dimenzije:	približno 48 x 159 x 29 mm
Teža:	približno 132 g

### Bazna postaja TF 04 B

Obratovalna napetost:	7.5 V DC (omrežni napajalnik)
Poraba energije:	največ 300 mA
Temperaturno območje delovanja:	0 °C do +40 °C
Dimenzije:	115 x 115 x 68 mm

### Omrežni napajalnik MN-A002-A080

Napajanje:	230 V, 50 Hz, 150 mA
Izhodna moč:	7.5 V, 300 mA, 2.25 VA
Uporaba:	v notranjih prostorih

### Relejni modul RE

Obratovalna napetost:	12 V DC, največ 60 mA
Preklopna moč:	30 V DC, največ 10 mA
Čas preklopa:	1 – 9 sekund
Dimenzije:	83 x 58 x 33 mm
Uporaba:	v notranjih prostorih

## 6. VARNOSTNI NAPOTKI

Spodnji napotki so namenjeni zagotavljanju vaše varnosti in zadovoljstva med delovanjem naprave. Neupoštevanje teh varnostnih napotkov lahko povzroči veliko tveganje za nesreče.

### Pomen simbolov in uporabljenih pojmov:



**Nevarnost!** Če napotkov ob tem znaku ne upoštevate, sta v nevarnosti vaše zdravje in življenje.



**Pozor!** Neupoštevanje teh napotkov povzroča tveganje za nastanek materialne škode.



**Nasvet!** Z upoštevanjem teh napotkov boste dosegli optimalne rezultate.



### **Nevarnost!**

- Otroku ne puščajte brez nadzora v bližini naprave, embalaže ali majhnih delov. V nasprotnem obstaja nevarnost usodnih poškodb zaradi zadužitve!
- Med vrтанjem in namestitvijo bodite pozorni, da ne poškodujete cevi za plin, elektriko, vodo ali telekomunikacije. V nasprotnem obstaja nevarnost telesnih in usodnih poškodb!
- Z napeljavo ravnajte previdno. Namestite jo tako, da je ni mogoče poškodovati in da ne predstavlja povoda za spotikanje. Kable ustrezno pričvrstite, ne vlecite jih preko ostrih robov, jih ne stiskajte in prepogibajte. V nasprotnem obstaja nevarnost telesnih in usodnih poškodb!
- Naprave ne izpostavljajte stiku z vlago (razen zunanje enote: stopnja zaščite IP44). Naprave nikoli ne potopite v vodo. V nasprotnem obstaja veliko tveganje usodnih poškodb!
- Prenosne enote ne uporabljajte v vlažnem okolju ali okolju, kjer je veliko tveganje eksplozije. V nasprotnem obstaja veliko tveganje usodnih poškodb!
- Za napajanje bazne postaje uporabljajte le priloženi omrežni napajalnik. Predno ga vstavite v stensko vtičnico se prepričajte, da je skladna z 230 V AC, 50 Hz in opremljena z varovalko, kakor to zahteva uredba.
- V prenosni enoti uporabljajte le polnilne baterije istega tipa. Ne uporabljajte navadnih baterij. Bodite pozorni na pravilno polariteto. V nasprotnem obstaja veliko tveganje telesnih in usodnih poškodb!
- Poskrbite, da baterije ne ustvarjajo kratkega stika in niso izpostavljene ognju. Baterij ni dovoljeno razstavljati ali polniti. V nasprotnem zaradi eksplozije obstaja veliko tveganje usodnih poškodb!
- Iztekajoče ali poškodovane baterije lahko ob stiku s kožo povzročijo razjede. Pri ravnanju z njimi uporabite ustrezne zaščitne rokavice.
- Naprava lahko povzroči motnje na delovanju medicinskih naprav. Na območju uporabe upoštevajte tehnične omejitve – na primer v medicinskih ustanovah. V nasprotnem obstaja tveganje usodnih poškodb!



- Upoštevajte, da lahko prenosna naprava v slušnih pripomočkih povzroči neprijeten zvok brenčanja.



#### **Pozor!**

- Izdelka ne izpostavljajte ognju ali visokim temperaturam!
- Izdelek zaščitite pred močnim elektromagnetnim sevanjem, težkimi mehanskimi obremenitvami in vibracijami!
- Izdelek uporabljajte le skupaj z originalnimi komponentami ali originalno dodatno opremo!
- Pred namestitvijo in delovanjem preverite, da je vsebina paketa nepoškodovana in popolna.
- Če izdelka dlje časa ne nameravate uporabljati, omrežni napajalnik iztaknite iz vtičnice in odstranite baterije.
- Poškodovane naprave ne priklopite (na primer poškodbe pri transportu), v primeru okvar pa takoj odklopite omrežno napajanje. Omrežni napajalnik iztaknite iz vtičnice. Poškodbe ali napake na izdelku naj odpravi strokovnjak!



#### **Nasvet!**

- Ta naprava proizvaja in uporablja radijske frekvence. Če naprave ne namestite in uporabljate skladno z navodili za uporabo, lahko povzroči motnje na ostalih napravah in obratno. V primeru motenj napravo prestavite.

## **7. LOKACIJA NAMESTITVE NAPRAVE**

Pred namestitvijo poiščite ustrezno lokacijo. Preverite brezžično povezavo in funkcijo mikrofona na zunanji enoti.

Upoštevajte naslednje napotke:

#### **Zunanja enota:**

- Zunanjo enoto namestite na tako višino, da omogočite komunikacijo. Upoštevajte položaj mikrofona in zvočnika, ki naj bosta v povprečni višini glave obiskovalcev. Dostopen mora biti tudi gumb za zvonec.
- Če je zunanja enota nameščena na prostem, jo je potrebno zavarovati pred direktnim dežjem.
- Če želite namestiti zunanje napajanje ali odpiranje vrat, morate zagotoviti primeren kabel, saj morata biti napajalnik in relejni modul nameščena v prostoru. Uporabite kabel s premerom jedra 0.2 – 0.7 mm.

#### **Bazna postaja:**

Največji domet radijske frekvence je do 200 m, če je prostor med zunanjo enoto in bazno postajo ter bazno postajo in prenosno enoto prost. Domet se v prostoru s stenami in nadstropji (še posebej, če so ta ojačana z železobetonom) bistveno zmanjša (največji domet je ponavadi 30 m). Na oviranje signala vplivajo tudi kovinske površine, kot so na primer hladilniki, police in prevlečena ogledala.

Na radijsko oddajanje lahko vplivajo močna elektromagnetna polja in ostale brezžične naprave. Pokrbite za zadostno razdaljo do mikrovalovne pečice, mobilnih telefonov, ostalih brezžičnih naprav, električnih motorje in omrežne napeljave.

Bazno postajo postavite na ustrezno ravno površino. Za boljši sprejem je idealen položaj 1 meter nad tlemi.

Bazno postajo namestite na centralno lokacijo v domovanju, na primer v hodnik. Poskrbite, da je zvonec slišen povsod znotraj prostora. Poskrbite tudi, da je v bližini bazne postaje stenska vtičnica, ki jo napajalni kabel doseže.

## **8. NAMESTITEV IN PRIKLOP**

### **8.1 Zunanja enota**

#### Oznaka na kartici za ime

- Odstranite gumb za zvonec (3) in previdno odstranite zunanjo enoto (1).
- Z majhnim koničastim predmetom previdno z zvonca odstranite kartico za ime.
- Na kartico napišite ime.
- Ponovno vstavite kartico na gumb za zvonec.
- Gumb za zvonec ponovno namestite na zunanjo enoto.

#### Namestitev zunanje enote z napajanjem na baterije

- Nosilec (15) postavite na zeleno lokacijo in skozi odprtini za namestitev (16) označite obe odprtini za vrtanje.
- Naredite obe luknji.
- Nosilec pritrdite s priloženimi vijaki (21) in po potrebi uporabite še stenske vložke (20).
- Na zunanji enoti odprite prostor za baterije (3) tako, da pokrov (11) potisnete navzdol.
- V prostor za baterije vstavite dve LR14 (C), 1.5 V alkalni bateriji. Bodite pozorni na pravilno polariteto. Zunanja enota bo oddala zvočni signal.
- Prostor za baterije zaprite s pokrovom.
- Zunanjo enoto namestite na nosilec.
- Skozi odprtino (19) in v odprtino (12) čvrsto privijte torx vijak (23) in pri tem uporabite torx izvijač (24).

#### Namestitev 12 V zunanje enote

- Nosilec (15) postavite na zeleno lokacijo in skozi odprtini za namestitev (16) označite obe odprtini za vrtanje. Preverite, da je dovod kablov točno na odprtini za kable (18).
- Naredite obe luknji.
- Nosilec pritrdite s priloženimi vijaki (21) in po potrebi uporabite še stenske vložke (20).
- Z zunanje enote odstranite gumijast pokrov (5).
- Zaključke žice speljite skozi odprtino za kable (18), kakor je prikazano na sliki C (napajanje 12 V) in sliki D (napajanje 12 V in odpiranje vrat).

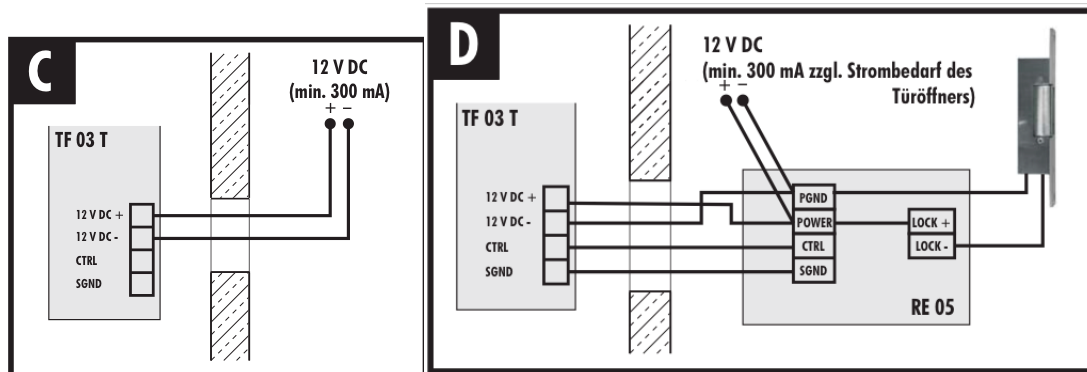

- Zaključke žice priklopite na kontakte zunanje enote kakor je prikazano na slikah C in D.
- Gumijasti pokrov namestite nazaj na zunanjo enoto in žice speljite skozi reže v gumijastem pokrovu.
- Zunanjo enoto namestite na nosilec.
- Skozi odprtino (19) in v odprtino (12) čvrsto privijte torx vijak (23) in pri tem uporabite torx izvijač (24).

## 8.2 Opcijski priklop relejnega modula in odpiranje vrat (glejte sliko D)

- Z relejnega modula odstranite štiri vijake.
- Odstranite pokrov relejnega modula (37).
- Vse priklopne žice speljite skozi odprtino relejnega modula (32).
- Zaključke žic priklopite v ustrezne kontakte: PGND (34), POWER (33), CTRL (319 in SGND (30).
- Oba zaključka žic ustreznega 12 V napajanja v relejnem modulu priklopite v kontakt PGND (34) in POWER (33).
- Kabelski sklop v relejnem modulu uporabite za priklop kontakta POWER (33) in kontakta LOCK+ (35).
- Kabel speljite skozi odprtino (32) relejnega modula in ga uporabite za priklop kontakta PGND (34) z enim kontaktom za odpiranje vrat.
- Kabel speljite skozi odprtino (32) relejnega modula in ga uporabite za priklop kontakta LOCK- (36) z drugim kontaktom za odpiranje vrat.
- Stikalo NO/NC (29) obrnite na NO.
- Časovni regulator (28) z majhnim izvijačem obrnite in izberite čas med 1 in 9 sekundami. Za najmanj 3 sekunde držite gumb lestvica (45). Zapiralo vrat se bo odprlo za toliko časa, kot ste nastavili časovni regulator in vaš obiskovalec lahko vstopi. Ponovno namestite pokrov na relejni modul.

## 8.3 Bazna postaja / prenosna enota

- Če želite prenosno enoto uporabljati kot telefon, priloženi telefonski kabel (62) priklopite v vtičnico za telefonski priklop na bazni postaji in telefonski priključek v vašem domovanju. Po potrebi uporabite TAE adapter (63).
- Niskonapetostni vtič priloženega omrežnega napajalnika (64) vstavite v vtičnico za napajanje na bazni postaji (60).
- Bazno postajo postavite na zeleno lokacijo.
- Na prenosni enoti (39) odprite pokrov prostora za baterije (55).

- V prostor za baterije (53) vstavite 2 priloženi AAA Ni-MH bateriji in bodite pozorni na pravilno polariteto.
- Ponovno zaprite pokrov prostora za baterije.
- Prenosno enoto položite na bazno postajo tako, da se kotakt za napajanje na prenosni postaji (47) dotika kontakta za polnjenje na bazni postaji (57).

## 9. DELOVANJE

- Omrežni napajalnik bazne postaje vstavite v stensko vtičnico. Prenosna enota dvakrat zapiska.  
Baterije v prenosni postaji se polnijo samodejno, vedno ko je prenosna enota pravilno postavljena na bazno postajo. Baterije je potrebno pred prvim delovanjem polniti najmanj 15 ur. Opazujte indikator napolnjenosti baterije na zaslonu (41) (3 črne črtice = baterije so popolnoma napolnjene; 1 črna črtica = zelo nizek nivo baterije). Če po končanem polnjenju baterije ne dosežejo stopnje popolne napolnjenosti, jih je potrebno zamenjati. Ko prenosno enoto pravilno položite na bazno postajo, se polnjenje začne samodejno.
- Če želite, lahko priklopite 12 V napajanje zunanje enote. Ko se zunanja enota dvakrat oglasi, zavoni prenosna enota.
- Dvignite prenosno enoto in jo nato položite nazaj na bazno postajo. Brezžični domofon je tako pripravljen na delovanje.

## 10. VKLOP IN IZKLOP PRENOSNE ENOTE

Ko je prenosna enota izklopljena in jo položite na bazno postajo, se samodejno vklopi. Gumbi in zaslon se osvetlijo takrat, ko jo vzamete z bazne postaje in tudi kadar pritisnete na gumb. Osvetlitev se po 10 sekundah samodejno izklopi, če ne pritisnete nobenega gumba.

Za vklop ali izklop prenosne enote, ko je le-ta v stanju pripravljenosti, sledite spodnjim korakom:

1. Za vklop prenosne enote pritisnite in držite gumb , dokler se zaslon ne vklopi. Medtem ko prenosna enota išče bazno postajo, simbol za signal utripa in na zaslonu je naslednji prikaz:



Ko prenosna enota najde bazno postajo, se preklopi v stanje pripravljenosti, na zaslonu pa se izpišejo ime prenosne enote, simbol za signal, simbol za prikaz polnosti baterije, datum in trenutna ura. Če prenosna enota ne uspe najti bazne postaje, se obnaša tako, kot v primeru nedosegljivosti.

Opomba: če je stanje baterije na prenosni enoti ki jo položite na bazno postajo zelo nizko, se bo na zaslonu pokazalo polnjenje baterije. **BATERIJO JE PRED NASLEDNJO UPORABO PRIPOROČLJIVO DO KONCA NAPOLNITI.**

2. Za izklop prenosne enote pritisnite in držite gumb , dokler se enota ne izklopi.









## 11. OSNOVNE NASTAVITVE

- Za izbiro jezika glejte poglavje 22.5.
- Tovarniška nastavitve: nemški jezik.
- Za nastavitve datuma in časa glejte poglavje 22.8.
- Za nastavitve zvonjenja (melodije in glasnosti) glejte poglavje 22.3.
- Za nastavitve glasnosti zvoka pri pogovoru preko prenosne enote, glejte poglavje 22.2.

## 12. REGISTRIRANJE PRENOSNIH ENOT

Priložena prenosna enota je že registrirana in ima številko MT1.

Dodatno lahko na isto bazno postajo registrirate do največ 5 prenosnih / zunanjih enot (glejte poglavje 28 "Dodatna oprema").

- Pritisnite in najmanj 5 sekund držite gumb za iskanje (59) na spodnjem delu bazne postaje.
- Pritisnite gumb "Menu" .
- Večkrat pritisnite gumb  ali , da izberete "Registration", nato pa pritisnite gumb "Select" .
- Z uporabo gumba  ali , se pomikajte po seznamu imen baznih postaj. Za izbiro bazne postaje pritisnite gumb "Select" .
- Takoj, ko najdete bazno postajo in je prenosna enota uspešno registrirana, vas naprava vpraša po PIN kodi (privzeta PIN koda je 0000). Pritisnite gumb "Select" . Po potrditvi PIN kode se oglasi zvok registracije in bazna postaja prenosni enoti določi številko. Če je vnešena PIN koda nepravilna, se oglasi opozorilni zvok in prenosna enota se povrne v predhodno stanje registracije. Če prenosna enota ne uspe najti bazne postaje, se obnaša tako, kot v primeru nedosegljivosti.

## 13. REGISTRIRANJE DODATNIH ZUNANJIH ENOT NA BAZNO POSTAJO

Priložena zunanja enota je že registrirana in ima številko MT2.

Dodatno lahko na isto bazno postajo registrirate do največ 5 prenosnih / zunanjih enot (glejte poglavje 28 "Dodatna oprema").

- Z ostrim nožem z zunanje enote odstranite samolepilni plastični pokrov.
- Pritisnite in najmanj 5 sekund držite gumb za iskanje (59) na spodnjem delu bazne postaje.

- Pritisnite na zvonec (3).
- S koničastim predmetom (na primer sponko) pritisnite na gumb pod samolepilnim plastičnim pokrovom, dokler ne zaslišite zvočnega signala za potrditev. Zunanja enota je tako registrirana na bazno postajo.
- Na zunanjo enoto ponovno namestite pokrov.

Opomba: Kadar zunanjo enoto registrirate na drugo bazno postajo, se registracija na prvo bazno postajo samodejno izbriše.

## 14. RADIJSKI DOMET

Domēt radijskega prenosa je odvisen od več različnih dejavnikov. V idealnih pogojih na prostem lahko doseže do 200 metrov (med zunanjo enoto in bazno postajo, kakor tudi med bazno postajo in prenosno enoto), znotraj prostora pa največ 30 metrov.

Natančne razdalje dometa ni mogoče zagotoviti, saj jo lahko ovirajo lokalni pogoji na mestu namestitve.

Na radijski domēt vplivajo:

- stene in stropi, še posebej če so narejeni iz ojačanega betona ali železa,
- prevlečeni okenski okvirji (zaradi na primer varčevanja z energijo), radiatorji, ogledala, kovinske površine,
- električna napeljava in električne naprave (na primer elektromotor, mikrovalovna pečica),
- naprave z enako ali mejno frekvenco.

Moč sprejetega radijskega signala je prikazana na zaslonu s simbolom **»»»»** :

utripajoč simbol = slab ali izgubljen signal  
stalno prižgan simbol = dober radijski signal.

## 15. FUNKCIJA DOMOFONA

- Ko obiskovalec pritisne na zvonec (3), zunanja enota in vse registrirane prenosne enote zvonijo največ 1 minuto. Na zaslonu se na primer izpiše "HS2 Calling" (HS2 kliče). Za pogovor z obiskovalcem privzdignite prenosno enoto ali pa pritisnite gumb kliči/zvočnik (50).
- Za zaključek pogovora pritisnite gumb končaj klic (44) ali pa prenosno enoto odložite na bazno postajo.
- Če je na zunanjo enoto vezano odpiranje vrat, lahko le-ta odprete na daljavo, če gumb lestvico (45) držite približno 2 sekundi.
- Če obiskovalec pritisne na zvonec medtem ko se pogovarjate po telefonu, boste v slušalki zaslišali opozorilni zvok čakajočega klica, vendar se obiskovalcu ne morete javiti. Če imate registrirano še eno prenosno enoto, bo ta zvonila in obiskovalcu se lahko javite preko te druge enote.

## 16. OPIS POMENA GUMBOV / ZASLONA

### 16.1 Funkcije gumbov (glejte sliko B)



Gumb kliči / zvočnik (50): za klicanje/prevzem klica; če ga pritisnete med klicem, aktivirate zvočnik.



Gumb končaj klic / vklop, izklop (44): za končanje klica; če gumb pritisnete in držite, prenosno enoto vklopite/izklopite.



Gumb meni / izberi (51): za dostop do funkcij menija v stanju pripravljenosti; za potrditev izbire in dejanja; za izvajanje funkcije "flash".



Gumb ponovno klicanje / nazaj (42): za ponovitev zadnjega klica, za povratek v predhodni meni; za izklop glasnosti mikrofona med klicanjem; za izbris nepravilnega vnosa.



Navigacijski gumb / naslednje funkcije (43):



gor / CID seznam (65): za premik navzgor po seznamu in meniju; za povečanje glasnosti med klicem; za prikaz CID seznama.



dol / imenik (66): za premik navzdol po seznamu in meniju; za zmanjšanje glasnosti med klicem; za prikaz imenika.



INT (67): za vzpostavitev klica na drugo prenosno enoto; za prenos vhodnega klica na drugo prenosno enoto; za vzpostavitev konferenčnega klica z zunanjim in notranjim klicem.



Ponovno klicanje (68): za vstop v seznam ponovno klicanih števil; za vzpostavitev pavze pri klicu.



Gumb zvezdica (48): za vklop/izklop zaklepanja tipkovnice; za vzpostavitev konferenčnega klica.



Gumb lestvica (45): za odpiranje vrat.





**0 – 9** Številke 0-9 / črke A-Z / simboli

**Gumb**                      **Znaki v prikazanem zaporedju**

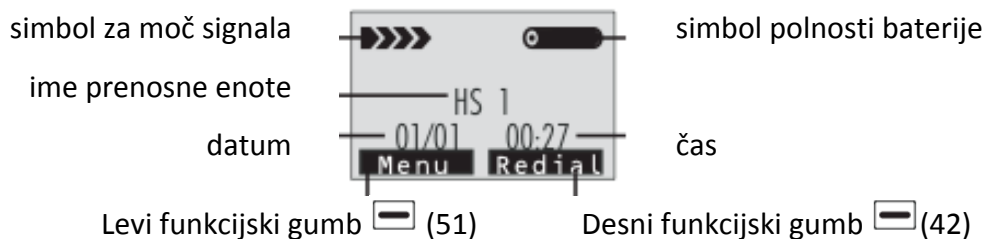
0	(spc)	&	/	.	
1	-	1	@	_	
2	A	B	C	2	
3	D	E	F	3	
4	G	H	I	4	
5	J	K	L	5	
6	M	N	O	6	
7	P	Q	R	S	7
8	T	U	V	8	
9	W	X	Y	Z	9

### 16.2 Simboli prikazani na zaslonu (glejte sliko B)





-  ponazarja zasedeno linijo;
-  ponazarja, da imate en ali več zgrešenih klicev; ko simbol utripa, je seznam klicev poln;
-  ponazarja, da je omogočena prostoročna funkcija;
-  ponazarja, da je tipkovnica zaklenjena.





## 17. OSNOVNE FUNKCIJE

Vsi opisi v teh navodilih predvidevajo, da je prenosna enota v stanju pripravljenosti. To naredite s pritiskom na gumb .

### 17.1 Klicanje

- Vzemite prenosno enoto in pritisnite gumb . Na zaslonu se pokaže "Talking" (govor), simbol  in čas aktiviranja prenosne enote v urah (minute:sekunde). Prenosna enota ni več v stanju pripravljenosti.
- Vtipkajte telefonsko številko.
- Za zaključek klicanja pritisnite gumb  ali pa prenosno enoto odložite na bazno postajo.



Želeno telefonsko številko lahko vtipkate tudi v stanju pripravljenosti, kar vam omogoča popravljanje številke pred dejanskim začetkom klicanja. Sledite spodnjim korakom:

- Vzemite prenosno enoto.
- Vnesite telefonsko številko. Če želite, pritisnite gumb  za pavzo. Na zaslonu se izpiše "P".
- Preverite telefonsko številko. Če ste se pri vnosu zmotili, lahko z gumbom "Erase" (izbriši)  izbrišete zadnjo številko.
- Ko je številka pravilno vnešena, pritisnite gumb  in prenosna enota bo začela s klicanjem številke.
- Za zaključek klicanja pritisnite gumb  ali pa prenosno enoto odložite na bazno postajo.

### 17.2 Sprejem klica





Ko prejmete novi klic, se na zaslonu izpiše informacija o klicu in telefon zvoni. Če je omogočena identiteta klicatelja, bo na zaslonu vidna njegova telefonska številka.

- Za prevzem klica pritisnite gumb . Če ste vklopili funkcijo avtomatskega prevzema klica, ko je prenosna enota na bazni postaji, se na klic oglasite tako, da vzamete prenosno enoto z bazne postaje.
- Za zaključek klicanja pritisnite gumb  ali pa prenosno enoto odložite na bazno postajo.



### 17.3 Izklop zvoka mikrofona

Med pogovorom lahko začasno izklopite mikrofonsko prenosno enoto, da vas sogovornik na drugi strani ne sliši.



Primer: nekaj želite povedati drugi osebi v sobi in ne želite, da vas sliši sogovornik na drugi strani telefona.

- Za izklop mikrofona med pogovorom pritisnite gumb "Mute" . Na zaslonu se izpiše "Call Muted".
- Za ponovni vklop mikrofona zopet pritisnite gumb "Mute" .

### 17.4 Prilagoditev glasnosti

Med klicem lahko z uporabo gumbov  ali  prilagodite glasnost prenosne enote (ali zvočnika pri prostoročnem telefoniranju) od 1 do 5. Izbrana glasnost je prikazana na zaslonu. Glasnost lahko nastavite tudi v meniju "Audio Setup" (nastavitev glasnosti).

### 17.5 Ponovitev zadnje klicane številke



- V stanju pripravljenosti pritisnite gumb "Redial"  ali gumb . Na zaslonu se pokaže zadnja klicana telefonska številka.
- Za klicanje te številke pritisnite gumb .

Vaš telefon vam omogoča prikaz zadnjih 10 klicanih števil in njihovo ponovno klicanje.

#### Opombe:





- Če enota ne najde klicanih števil, se na zaslonu pokaže "Empty" (prazno).
- Ko je seznam za ponovno klicanje poln, se ob vsaki novo klicani številki, samodejno izbriše zadnja klicana številka s seznama.

#### **Iskanje in klicanje številke s seznama zadnjih klicev:**

- Če se želite pomikati po spominu, večkrat pritisnite gumb  ali , dokler ne najdete številke, ki jo želite poklicati.



#### **Uporaba možnosti seznama zadnjih klicev:**

Z uporabo možnosti, lahko telefonsko številko s seznama zadnjih klicev dodate v imenik ali pa jo s seznama izbrišete.

- Pomaknite se do zelene številke z uporabo gumbov  ali .
- Ko se številka pokaže na zaslonu, pritisnite gumb "More" (več) .
- Za izbiro ene od možnosti pritisnite gumb  ali .





- "Add to PB" (dodaj v imenik): vam omogoča dodajanje telefonske številke v imenik. Shranjevanje zaključite kakor je opisano od koraka 4 naprej v poglavju 19.2 (številka je v ustrezno polje že vnešena).
- "Delete" (izbriši): omogoča vam izbris izbrane številke.
- "Delete All" (izbriši vse): omogoča vam izbris vseh številk s seznama za ponovno klicanje.

- Za izhod pritisnite gumb "Select" .

Opomba: Ko izberete možnost "Delete" ali "Delete All", se na zaslonu pokaže sporočilo "Confirm?" (potrdi?) ki vas sprašuje ali ste prepričani, da želite izbrisati številko. Za potrditev pritisnite gumb "Del"/"Del All" , za izhod (nepotrditev) pa pritisnite gumb "Cancel" (prekliči) .

### 17.6 Zaklepanje tipkovnice





Če vklopite to funkcijo, bodo vsi gumbi na tipkovnici zaklenjeni. Klice lahko prevzamete z gumbom , ko pa odložite, se tipkovnica ponovno zaklene. Ta funkcija je priročna, ker onemogoča pritisk gumbov po pomoti.

- Če želite zakleniti tipkovnico, v stanju pripravljenosti pritisnite in držite gumb , dokler se na zaslonu ne izpiše "HS Locked" in pokaže simbol .
- Za odklepanje tipkovnice ponovno pritisnite in držite gumb  in simbol zaklepanja  izgine zaslona.

Opomba: Če medtem ko je tipkovnica zaklenjena pritisnete katerikoli gumb, telefon odda opozorilni zvok in na zaslonu se izpiše sporočilo "HS Locked".

### 17.7 Prostorčno telefoniranje

Med klicem lahko na prenosni enoti vklopite vgrajeni zočnik. V tem načinu enostavno položite prenosno enoto na površino (na primer na mizo) in se pogovarjate naprej.

- Za vklop te funkcije med klicem pritisnite gumb . Na zaslonu se pokaže simbol .
- Za izklop funkcije in telefoniranje naprej na navaden način, ponovno pritisnite gumb . Simbol  izgine zaslona.

Opombe:

- Predno telefon približate ušesu preverite, da ste izklopili zvočnik.
- Za prilagodite glasnosti zvočnika glejte poglavje 22.2.

### 17.8 Signal "Flash"

Ko je linija zasedena, s pritiskom na gumb "Flash"  pošljete "Flash" signal. Ta gumb lahko uporabljate skupaj s posebnimi storitvami (na primer čakajoči klic), ki so na voljo pri vašem telefonskem operaterju. Za nadaljnje napotke se prosimo obrnite na vašega operaterja.

Če želite uporabiti to posebno storitev, samo pritisnite gumb "Flash" , ko je linija zasedena. Na zaslonu se izpiše "R".

### 17.9 Iskanje (paging)





Z bazne postaje lahko poiščete vse prenosne enote, ki se na iskanje odzovejo s posebnim tonom zvonjenja. Ta funkcija je uporabna, če ne veste, kje se nahaja prenosna enota.

- Pritisnite gumb (59) na spodnji strani bazne postaje (za manj kot 5 sekund). Vse prenosne enote, ki so povezane z bazno postajo bodo zvonile približno 60 sekund.
- Za prekinitev iskanja ponovno pritisnite gumb (59) na spodnji strani bazne postaje ali pa katerikoli gumb na prenosni enoti.

Opomba: Če gumb (59) držite 5 sekund ali več, se bazna postaja prestavi v stanje naročila.

## 18. NAVIGACIJA PO MENIJU

### Za dostop do možnosti menija:

- Za prikaz menija, pritisnite gumb "Menu" .
- Za pomikanje po možnostih menija, večkrat pritisnite gumb  ali .
- Ko se želeni meni pokaže na zaslonu za izbiro le-tega pritisnite gumb "Select" .
- Po potrebi ponovite.

### Za povratek v stanje pripravljenosti:

Če v kateremkoli meniju pritisnete gumb "Back"  (vendar ne pri vnosu številke ali besedila), se telefon povrne na predhodni zaslon.

Za povrnitev v stanje pripravljenosti pritisnite gumb .

Telefon se samodejno preklopi v stanje pripravljenosti, če v 40 sekundah ne pritisnete nobenega gumba.

### 18.1 Pregled menija

#### **CID seznam**

Dodaj v imenik (PB)

Izbriši

Izbriši vse

#### **Imenik**

Novo

Popravi

Izbriši

Izbriši vse

PB status

#### **Nastavitve BS (bazne postaje)**

Izbris HS (izbris prenosne enote)

Način klicanja

Flash čas



Sprememba PIN kode

Ponastavitev BS (bazne postaje)

#### **Nastavitve HS (prenosne enote)**

Alarm za bujenje  
Audio nastavitvev  
Nastavitvev zvonjenja  
Nastavitvev tona gumbov  
Jezik  
Ime HS (prenosne enote)  
Avtomatski prevzem klica  
Kontrast LCD zaslona  
Datum & čas  
Izbira bazne postaje  
Ponastavitvev HS (prenosne enote)  
**Registracija**  
Bazna postaja 1 / Bazna postaja 2 / Bazna postaja 3 / Bazna postaja 4







## 19. CID SEZNAM



Ko sprejmete klic, se identiteta klicatelja prenese preko omrežja v katerem je opravljen klic (če klicatelj identitete ne skriva) in njegova telefonska številka se pokaže na zaslonu. Če ste zgrešili enega ali več klicev, se na zaslonu pokaže simbol . Ko je spomin CID poln, simbol  na zaslonu utripa.

OUT OF AREA (izven območja) – to sporočilo se na zaslonu pokaže takrat, ko prejmete klic iz območja, kjer telefonski operater ne omogoča storitve prikaza identitete ali pa ne omogoča prikaza številke za vaše območje.





PRIVATE (zasebni klic) – To sporočilo se na zaslonu pokaže takrat, ko se klicatelj odloči za možnost, da svojega imena in številke ne želi pokazati.







### 19.1. Pregled in klicanje katerekoli številke s CID seznama

- Pritisnite gumb "Menu" .
- Pritisnite gumb "Select"  in izberite "CID Book" (CID seznam). Pokaže se številka zadnjega prejetega klica. (CID seznam lahko izberete tudi neposredno, če v stanju pripravljenosti pritisnete gumb  ali .)
- Z uporabo gumba  ali  izberite željeno številko.
- Za klicanje te številke pritisnite gumb .









Opomba: Številke, ki ste jih že pogledali, so v zgornjem desnem kotu označene s simbolom , številke, ki so bile pogledane prvič, pa so označene s simbolom .

### 19.2 Dodajanje številke s CID seznama v imenik ("Add to PB" – dodaj v imenik)

- Pritisnite gumb "Menu" .
- Pritisnite gumb "Select"  in izberite "CID Book" (CID seznam). Pokaže se številka zadnjega prejetega klica.
- Z uporabo gumba  ali  izberite željeno številko.

- Ko se zelena številka pokaže na zaslonu, pritisnite gumb "More" . Na zaslonu se pokaže "Add to PB" (dodaj v imenik).
- Pritisnite gumb "Select"  in vnesite ime.
- Pritisnite gumb "Next" (naprej) . Izpiše se številka.
- Pritisnite gumb "Next" . Za izbiro načina zvonjenja uporabite gumb  ali .
- Za potrditev in izhod pritisnite gumb "Save" (shrani) . Slišali boste potrditveni zvok.





### **19.3 Izbrišite eno ali vse številke s seznama CID**

- Pritisnite gumb "Menu" .
- Pritisnite gumb "Select"  in izberite "CID Book" (CID seznam). Pokaže se številka zadnjega prejetega klica.
- Z uporabo gumba  ali  izberite zeleno številko.
- Ko se zelena številka pokaže na zaslonu, pritisnite gumb "More" . Na zaslonu se pokaže "Add to PB" (dodaj v imenik).
- Z gumbom  ali  izerite "Delete" ali "Delete All".
- Pritisnite gumb . Na zaslonu se pokaže sporočilo "Confirm?".
- S pritiskom na gumb "Del" / "Del All" potrdite izbris. Slišali boste pisk in na zaslonu se pokaže naslednja številka.





## **20. TELEFONSKI IMENIK**





Imenik, ki je nameščen na prenosnem enoti vam omogoča shranjevanje pogosto uporabljenih telefonskih števil, da so vam lažje dosegljive in si za klicanje ni potrebno zapomniti številke ali jo vnašati pri vsakem klicanju. Shranite lahko do 50 telefonskih števil.

### **Pregled in klicanje števil iz imenika:**



- V stanju pripravljenosti pritisnite gumb .
- Večkrat pritisnite gumb  ali , dokler se ne izpiše zelena številka.
- Pritisnite gumb "Dial" (kliči)  ali gumb  in pokličite številko.

### **20.1 Dodajanje telefonskih števil v imenik (novo)**

















- Pritisnite gumb "Menu" .
- Z uporabo gumba  ali , izberite "Phonebook" (telefonski imenik).
- Pritisnite gumb "Select" . Na zaslonu se pokaže "New" (novo).
- Pritisnite gumb "Select" . Na zaslonu se izpiše "Name?" (ime?).
- Vnesite zeleno ime.
- Za potrditev pritisnite gumb "Next". Na zaslonu se izpiše "Number?" (številka?).
- Vnesite zeleno telefonsko številko (do največ 20 znakov).

- Pritisnite gumb "Next" .
- Za izbiro načina zvonjenja uporabite gumb  ali .
- Za potrditev pritisnite gumb "Save" .











#### Opombe:

- Če se pri vnosu številke zmotite, lahko za popravek uporabite gumb "Erase" (izbriši) . Z vsakim pritiskom na gumb se izbriše zadnja številka.
- Uporaba pavze: Pavza je priročna funkcija takrat, ko na primer pokličete interaktivni odzivnik, kot je na primer avtomatični bančni odzivnik. Pavza vam omogoča zakasnitev 3 sekund. Če želite uporabiti pavzo v stanju pripravljenosti med vnosom številke ali shranjevanjem v spomin, pritisnite gumb  dokler se na zaslonu ne izpiše P.

### **20.2 Spreminjanje vnosa v imenik (popravljanje)**







- Pritisnite gumb "Menu" .
- Z uporabo gumba  ali  izberite "Phonebook" (telefonski imenik).
- Pritisnite gumb "Select" .
- Na zaslonu se pokaže "New" (novo).
- Z gumbom  ali  izberite "Edit" (popravi).
- Pritisnite gumb "Select" .
- Z gumbom  ali  izberite želeni vnos.
- Za potrditev pritisnite gumb "Select" .
- Če je potrebno, pritisnite gumb "Erase"  in izbrišite številke, nato vnesite novo ime in za potrditev pritisnite gumb "Next" .
- Če je potrebno, spremenite telefonsko številko.
- Pritisnite gumb "Next" .
- Če je potrebno, s pritiskom na gumb  ali  spremenite način zvonjenja.
- Pritisnite gumb "Save"  in vnose shranite. Prenosna enota odda potrditveni pisk.

### **20.3 Izbris ene ali vseh števil iz imenika (izbriši / izbriši vse)**

- Pritisnite gumb "Menu" .
- Z uporabo gumba  ali  izberite "Phonebook" (telefonski imenik).
- Pritisnite gumb "Select" .
- Na zaslonu se pokaže "New" (novo).
- Z gumbom  ali  izberite "Delete" (izbriši) ali "Delete All" (izbriši vse).
- Pritisnite gumb "Select" .
- Z gumbom  ali  izberite želeni vnos.
- Pritisnite gumb "Select" .
- Na zaslonu se pokaže sporočilo "Confirm?".
- S pritiskom na gumb "Del" / "Del All" potrdite izbris. Prenosna enota odda potrditveni pisk.

### **20.4 Status telefonskega imenika (PB status)**









PB status prikazuje število že shranjenih telefonskih števil.

- Pritisnite gumb "Menu" .
- Z uporabo gumba  ali  izberite "Phonebook" (telefonski imenik).
- Pritisnite gumb "Select" .
- Na zaslonu se pokaže "New" (novo).
- Z gumbom  ali  izberite "PB Status".
- Pritisnite gumb "Select" .
- Prikazano je na primer "11/50", kar pomeni, da je v telefonski imenik že shranjenih 11 od možnih 50 števil.

## 21. NASTAVITVE BAZNE POSTAJE

### **21.1 Izbris prenosne enote z bazne postaje (izbris HS)**











S to funkcijo lahko izbrisate dodatno prenosno enoto (TF 04 M). Ta postopek je potrebno opraviti na originalni prenosni enoti iz kompleta. Originalne prenosne enote iz kompleta ni mogoče izpisati.

- Pritisnite gumb "Menu" .
- Z uporabo gumba  ali  izberite "BS Settings" (nastavitve bazne postaje).
- Pritisnite gumb "Select" .
- Na zaslonu se pokaže "Terminate HS" (izbris prenosne postaje).
- Pritisnite gumb "Select" .
- Na zaslonu se pokaže "PIN?".
- Vnesite trenutno veljavno PIN kodo (tovarniška nastavitve PIN koda je "0000").
- Pritisnite gumb "OK" .
- Z gumbom  ali  izberite želeno prenosno enoto.
- Za potrditev pritisnite gumb "Select" .
- Če izberete to prenosno enoto ali tako, ki ne obstaja, boste zaslišali opozorilni zvok. Po preteku nekaj sekund izbrana prenosna postaja ne bo več registrirana.

### **21.2 Način klicanja**

Ta nastavitev je potrebna le, če jo zahteva vaš telefonski sistem. Poglejte navodila za uporabo telefonskega sistema.

Izbiro načina klicanja lahko naredite z naslednjimi koraki:











- Pritisnite gumb "Menu" .
- Z uporabo gumba  ali  izberite "BS Settings" (nastavitve bazne postaje).
- Pritisnite gumb "Select" .
- Na zaslonu se pokaže "Terminate HS" (izbris prenosne postaje).
- Z uporabo gumba  ali  izberite "Dial Mode" (način klicanja).
- Pritisnite gumb "Select" .
- Na zaslonu se pokaže trenutna nastavitve.
- Z gumbom  ali  izberite želen način klicanja (Tone/tonski ali Pulse/pulzni).
- Pritisnite gumb "Save"  in shranite spremembe. Slišali boste potrditveni pisk.

**Opomba:** Če niste prepričani kateri način klicanja morate izbrati, se pozanimajte pri vašem lokalnem operaterju. Tovarniška nastavitve je tonski način klicanja.

### **21.3 Flash čas**

Ta nastavev je potrebna le v primeru, če jo zahteva vaš telefonski sistem. Poglejte navodila za uporabo telefonskega sistema.











Flash čas lahko spremenite v spodaj navedenih korakih:

- Pritisnite gumb "Menu" .
- Z uporabo gumba  ali  izberite "BS Settings" (nastavitve bazne postaje).
- Pritisnite gumb "Select" . Na zaslonu se pokaže "Terminate HS" (izbris prenosne postaje).
- Z uporabo gumba  ali  izberite "Flash Time" (flash čas).
- Pritisnite gumb "Select" . Na zaslonu se pokaže trenutna nastavev.
- Z gumbom  ali  izberite "Flash-1" (kratek) ali "Flash-2" (dolg).
- Pritisnite gumb "Save"  in shranite spremembe.

Tovarniška nastavev je "Flash-1".

### **21.4 Sprememba PIN kode**







Ta funkcija vam omogoča spremembo PIN kode za trenutno aktivno bazno postajo. Tovarniška nastavev PIN je 0000.

- Pritisnite gumb "Menu" .
- Z uporabo gumba  ali  izberite "BS Settings" (nastavitve bazne postaje).
- Pritisnite gumb "Select" . Na zaslonu se pokaže "Terminate HS" (izbris prenosne postaje).
- Z uporabo gumba  ali  izberite "Modify PIN" (spremeni PIN).
- Pritisnite gumb "Select" . Na zaslonu se pokaže sporočilo "PIN?".
- Vtipkajte trenutno veljavno PIN kodo.
- Pritisnite gumb "Next" . Na zaslonu se pokaže "New PIN" (nov PIN).
- Vnesite novo 4 mestno PIN kodo.
- Pritisnite gumb "Next" . Na zaslonu se pokaže "Repeat" (ponovite).
- Ponovno vnesite novo PIN kodo.
- Pritisnite gumb "Save"  in shranite spremembe. Nova PIN koda je tako aktivirana.



**Opomba:** Pomembno je, da si novo PIN kodo zapomnite. Če novo PIN kodo pozabite, ne morete več narediti nobenih sprememb na napravi, kjer zahteva vnos PIN kode.

### **21.5 Ponastavev BS (bazne postaje)**

Ta funkcija vam omogoča povrnitev vseh nastavev bazne postaje na tovarniške privzete nastavitve.

- Pritisnite gumb "Menu" .
- Z uporabo gumba  ali  izberite "BS Settings" (nastavitve bazne postaje).
- Pritisnite gumb "Select" . Na zaslonu se pokaže "Terminate HS" (izbris prenosne postaje).
- Z uporabo gumba  ali  izberite "Flash Time" (flash čas).















- Pritisnite gumb "Select"  . Na zaslonu se pokaže sporočilo "PIN?".
- Vtipkajte trenutno veljavno PIN kodo.
- Pritisnite gumb "Reset" (ponastavi) .



## 22. NASTAVITVE PRENOSNE ENOTE (HS)

### 22.1 Alarm za bujenje

Na prenosni enoti lahko nastavite alarm za bujenje.

- Pritisnite gumb "Menu" .
- Z uporabo gumba  ali  izberite "HS Settings" (nastavitve prenosne enote).
- Pritisnite gumb "Select"  . Na zaslonu se pokaže "Alarm" (bujenje).
- Pritisnite gumb "Select"  . Na zaslonu se pokaže trenutna nastavev.
- Z uporabo gumba  ali  izberite "On" (vklop) ali "Off" (izklop).
- Pritisnite gumb "Select" .
- Če izberete "On" (vklop) se na zaslonu pokaže trenutna nastavev alarma za bujenje.
  - Z numeričnimi gumbi 0 do 9 vnesite novi želeni čas bujenja v formatu HH:MM.
  - Pritisnite gumb "Next"  . Oglasi se pisk.
  - Z uporabo gumba  ali  omogočite ali onemogočite funkcijo dremeža.
  - Pritisnite gumb "Save"  in shranite spremembe.







Opombe: Če izberete "Snooze Off" (dremež izklopljen), se bujenje za približno 40 sekund oglasi ob nastavljenem času. Kadarkoli lahko alarm prekinete s pritiskom na katerikoli gumb. Za deaktiviranje alarma bujenja izberite "Off" v meniju "Alarm", sicer se bo bujenje ponovilo naslednji dan.







Če izberete "Snooze On" (vklopljen dremež), se bo bujenje v enakih intervalih sprožilo na približno vsakih 10 min od nastavljenega časa za bujenje, dokler se ne bodo izpraznile baterije v prenosni enoti. S pritiskom na katerikoli gumb (vendar ne na gumb ) lahko alarm kadarkoli prekinete, vendar se bo po 10 minutah ponovno vklopil. Za popoln izklop alarma, pritisnite gumb  . Alarm se bo ponovno sprožil šele naslednji dan. Za deaktiviranje alarma bujenja izberite "Off" v meniju "Alarm", kakor je opisano zgoraj.

Tovarniška nastavev je Off / izklop.

### 22.2 Prilagoditev glasnosti (Audio)

















Glasnost prenosne enote ali zvočnika pri prostoročnem telefoniranju lahko nastavite po naslednjih korakih:

- Pritisnite gumb "Menu" .
- Z uporabo gumba  ali  izberite "HS Settings" (nastavitve prenosne enote).
- Pritisnite gumb "Select"  . Na zaslonu se pokaže "Alarm" (bujenje).
- Z uporabo gumba  ali  izberite "Audio Setup" (nastavitve glasnosti).
- Pritisnite gumb "Select" .

- Z uporabo gumba  ali  izberite "Speaker V." (glasnost zvočnika) ali "Earpiece V." (glasnost slušalke).
  - Pritisnite gumb "Select" .
  - Z uporabo gumba  ali  izberite nivo glasnosti od "Volume 1" do "Volume 5".
  - Pritisnite gumb "Save"  in shranite spremembe.
- Tovarniška nastavev je pri obeh Volume 3.

### **22.3 Način zvonjenja (melodije in glasnosti)**

Izberete lahko način zvonjenja za prejete klice (RING EXT), zvonec na vratih in ostale registrirane prenosne enote na isti bazni postaji (RING INT) in jim prilagodite glasnost.







- Pritisnite gumb "Menu" .
- Z uporabo gumba  ali  izberite "HS Settings" (nastavitve prenosne enote).
- Pritisnite gumb "Select" .
- Z uporabo gumba  ali  izberite "Ring Setup" (nastavev zvonjenja).
- Pritisnite gumb "Select" .
- Z uporabo gumba  ali  izberite "INT Ring" (zvonjenje notranjega klica) ali "EXT Ring" (zvonjenje zunanjega klica).
- Pritisnite gumb "Select" .
- Z uporabo gumba  ali  izberite "Melody" (melodija zvonjenja) ali "Volume" (glasnost zvonjenja).
- Pritisnite gumb "Select" .
- Z uporabo gumba  ali  med melodijami 1 do 10 izberite način zvonjenja ali pa prilagodite glasnost zvonjenja od 1 do 5, lahko pa ga tudi popolnoma izklopite ("Volume Off" – zvonjenje izključeno). Pri nastavitvi melodije ali glasnosti, bo telefon testno predvajal izbrano melodijo ali zvonil z nastavljenno glasnostjo.
- Za potrditev pritisnite gumb "Save" .







Tovarniška nastavev: EXT Ring (zvonjenje za zunanje klice): Melodija 1  
 INT Ring (zvonjenje za notranje klice): Melodija 8  
 pri obeh je glasnost nastavljena na Volume 3.

### **22.4 Nastavev tona gumbov**

**Ton gumbov:** vsak pritisk na gumb lahko prenosna enota potrdi s tonom. Ta ton je mogoče izklopiti.

**Domet sprejema:** Prenosna enota odda opozorilni zvok, kadar je izven dometa sprejema signala z bazne postaje. Tudi ta ton je mogoče izklopiti.

- Pritisnite gumb "Menu" .
- Z uporabo gumba  ali  izberite "HS Settings" (nastavitve prenosne enote).
- Pritisnite gumb "Select" .
- Z uporabo gumba  ali  izberite "Tone Setup" (nastavev tona).
- Pritisnite gumb "Select" .

- Z uporabo gumba  ali  izberite "Key Tone" (ton gumbov) ali "Rage Alarm" (alarm za domet).
- Pritisnite gumb "Select" .
- Z uporabo gumba  ali  izberite "On" (vklop) za omogočanje ali "Off" (izklop) za onemogočanje funkcije.
- Pritisnite gumb "Save"  in shranite spremembe.











#### Opombe:

- Za normalno uporabo priporočamo, da pustite ton gumbov omogočen. Na ta način je telefon enostavnejši za uporabo.
- Ob določenih pogojih, se ob pritisku na nepravilni gumb oglasi opozorilni zvok. Tega zvoka v "alarmu za domet" ni mogoče onemogočiti.

Tovarniška nastavitve za oboje je vklop "On".

### **22.5 Izbira jezika na zaslonu (jezik)**

Prenosna enota podpira nastavitve več različnih jezikov: angleški, francoski, španski, nemški, italijanski, nizozemski, ruski in poljski jezik. Jezik prikazov na zaslonu lahko spremenite po spodnjih korakih:









- Pritisnite gumb "Menu" .
- Z uporabo gumba  ali  izberite "HS Settings" (nastavitve prenosne enote).
- Pritisnite gumb "Select" .
- Z uporabo gumba  ali  izberite "Language" (jezik).
- Pritisnite gumb "Select" .
- Z uporabo gumba  ali  izberite želeni jezik. Vsak jezik je prikazan v svojem prevodu.
- Pritisnite gumb "Save"  in shranite spremembe. Zaslišali boste potrditveni pisk.

Tovarniška nastavitve je nemščina.

### **22.6 Ime HS (prenosne enote)**

Privzeto ime dobavljenih komponent je HS 1 za prenosno postajo in HS 2 za zunanjo enoto. Po registraciji je privzeto ime prenosne enote ali zunanje enote "HS N", pri čemer N označuje zaporedno številko 1 do 5 in določa zaporedje, po katerem morajo biti naprave registrirane na bazno postajo. Ime je prikazano v stanju pripravljenosti.











Za lažjo identifikacijo lahko vsako prenosno enoto preimenujete:

- Pritisnite gumb "Menu" .
- Z uporabo gumba  ali  izberite "HS Settings" (nastavitve prenosne enote).
- Pritisnite gumb "Select" .
- Z uporabo gumba  ali  izberite "HS Name" (ime prenosne enote).
- Pritisnite gumb "Select" .
- Z alfanumeričnimi gumbi vnesite ime prenosne enote (največ 12 znakov). Uporabite lahko gumb "Erase"  in po potrebi izbrišete zadnji znak.
- Pritisnite gumb "Save"  in shranite spremembe.

Opomba: Če kličete drugo prenosno enoto, se bo na njenem zaslonu izpisalo "HS N Calling" (HS N kliče) in ne ime, ki ste ga določili.











### **22.7 Avtomatski prevzem klica**

Ta funkcija vam omogoča, da klic preprosto prevzamete le z dvigom slušalke in brez pritiska na katerikoli gumb.



- Pritisnite gumb "Menu" .
- Z uporabo gumba  ali  izberite "HS Settings" (nastavitve prenosne enote).
- Pritisnite gumb "Select" . Na zaslonu se pokaže "Alarm" (bujenje).
- Z uporabo gumba  ali  izberite "AutoAnswer" (avtomatski prevzem klica).
- Pritisnite gumb "Select" . Na zaslonu je prikazana trenutna nastavev.
- Z uporabo gumba  ali  izberite "ON" (vklop) za omogočanje ali "OFF" (izklop) za onemogočanje te funkcije.
- Pritisnite gumb "Save" . Slišali boste potrditveni pisk.

Tovarniška nastavev je On (vklopljeno).



### **22.8 Nastavev datuma in časa**

- Pritisnite gumb "Menu" .
- Z uporabo gumba  ali  izberite "HS Settings" (nastavitve prenosne enote).
- Pritisnite gumb "Select" . Na zaslonu se pokaže "Alarm" (bujenje).
- Z uporabo gumba  ali  izberite "Date&Time" (datum in čas).
- Pritisnite gumb "Select" .
- Z uporabo gumba  ali  izberite med "Date Format" (prikaz datuma), "Time Format" (prikaz časa), "Set Date" (nastavev datuma) ali "Set Time" (nastavev časa).
- Pritisnite gumb "Select" . Na zaslonu je prikazana trenutna nastavev.

#### Prikaz datuma:

- Z uporabo gumba  ali  izberite "DD-MM" (dan-mesec) ali "MM-DD" (mesec-dan).
- Pritisnite gumb "Save"  in shranite spremembe.

#### Prikaz časa:

- Z uporabo gumba  ali  izberite "12 – Hour" (12 urni) ali "24 – Hour" (24 urni prikaz).
- Pritisnite gumb "Save"  in shranite spremembe.

#### Nastavev datuma:

- Vnesite datum z numeričnimi gumbi 0 do 9.
- Pritisnite gumb "Save"  in shranite spremembe.











#### Nastavev časa:

- Vnesite čas z numeričnimi gumbi 0 do 9.
- Pritisnite gumb "Save"  in shranite spremembe.

Tovarniška nastavitve je za prikaz datuma DD-MM in 24 urni prikaz časa.









### **22.9 Izbira bazne postaje**

Ta funkcija vam omogoča izbiro bazne postaje izmed tistih, ki so že registrirane na prenosne enote (na eno prenosno enoto so lahko registrirane do 4 bazne postaje).

- Pritisnite gumb "Menu" .
- Z uporabo gumba  ali  izberite "HS Settings" (nastavitve prenosne enote).
- Pritisnite gumb "Select" .
- Na zaslonu se pokaže "Alarm" (bujenje).
- Z uporabo gumba  ali  izberite "Select Base" (izberite bazno postajo).
- Pritisnite gumb "Select" .
- Na zaslonu se pokaže trenutna bazna postaja.
- Z uporabo gumba  ali  izberite željeno bazno postajo.
- Pritisnite gumb "Select" . Če izberete bazno postajo, ki ne obstaja, bo prenosna enota oddala opozorilni zvok. Po kratkem času se bo oglasila potrdilna melodija in temu ustrezno se bo spremenilo ime prenosne enote.







Opomba: Prenosna enota deluje samo z bazno postajo, na katero je bila registrirana ali pa z izbrano bazno postajo.

### **22.10 Ponastavitev HS (prenosne enote)**

- Pritisnite gumb "Menu" .
- Z uporabo gumba  ali  izberite "HS Settings" (nastavitve prenosne enote).
- Pritisnite gumb "Select" .
- Na zaslonu se pokaže "Alarm" (bujenje).
- Z uporabo gumba  ali  izberite "HS Reset" (ponastavitev prenosne enote).
- Pritisnite gumb "Select" .
- Na zaslonu se pokaže "PIN?".
- Vnesite trenutno veljavno PIN kodo.
- Pritisnite gumb "Reset" . Če je PIN koda sprejeta, se bodo vse bazne postaje ponastavile na privzete tovarniške nastavitve. V nasprotnem primeru se ogласi opozorilni zvok in nastavitve bodo ostale nespremenjene. Po opravljeni ponastavitvi se prenosna enota samodejno preklopi v stanje pripravljenosti.

## **23. PRIKLOP PRENOSNE ENOTE NA BAZNO POSTAJO (REGISTRACIJA)**

Priložena prenosna enota je že registrirana s številko 1. Na isto bazno postajo lahko registrirate do 5 prenosnih / zunanjih enot (glejte poglavje 28 "Dodatna oprema"). Prenosna enota je lahko registrirana na največ 4 bazne postaje.

- Pritisnite in najmanj 5 sekund držite gumb (59) na spodnji strani bazne postaje.
- Pritisnite gumb "Menu" .
- Z uporabo gumba  ali  izberite "Registration"
- Pritisnite gumb "Select" .
- Z uporabo gumba  ali  se pomikajte po seznamu imen baznih postaj ("Base 1" do "Base 4").
- Za izbiro bazne postaje pritisnite gumb "Select" .

- Takoj, ko najdete bazno postajo in je prenosna enota uspešno registrirana, vas naprava vpraša po PIN kodi (privzeta PIN koda je 0000).
- Pritisnite gumb "Select" . Po potrditvi PIN kode se oglasi zvok registracije in bazna postaja prenosni enoti določi številko. Če je vnešena PIN koda nepravilna, se oglasi opozorilni zvok in prenosna enota se povrne v predhodno stanje registracije. Če prenosna enota ne uspe najti bazne postaje, se obnaša tako, kot v primeru nedosegljivosti.

#### Opombe:

- Če je bila registracija prenosne enote izbrisana, jo lahko ponovno registrirate na bazno postajo po zgoraj opisanem postopku.
- Za registracijo prenosne enote na drugo bazno postajo sledite zgoraj opisanim korakom za registracijo z drugo bazno postajo.
- Prenosna enota deluje samo z bazno postajo, na katero je bila registrirana ali pa z izbrano bazno postajo.



## **24. KLIČANJE Z VEČ KOT ENE PRENOSNE ENOTE**

Če imate na eni bazno postaji registriranih več kot eno prenosno enoto, lahko izvajate notranje klice, prenašate zunanji klic med registriranimi prenosnimi enotami in vzpostavite konferenčni klic.



### **24.1 Notranji klic**

- Pritisnite gumb . Na zaslonu se pokaže sporočilo:



- Vnesite številko prenosne enote, ki jo želite poklicati (na primer "3" za prenosno enoto 3). Če je vnešena številka pravilna, bo klicana prenosna enota začela zvoniti, na zaslonu pa se bo izpisalo "HS X Calling".
- Za prevzem notranjega klica pritisnite gumb .
- Za končanje pogovora pritisnite gumb .

Opomba: Če notranji klic zmoti zunanji klic ali zvonjenje zunanje enote, se bo na zaslonu pokazala identiteta klicatelja in oglasita se dva kratka piska.



- Pritisnite gumb  in končajte notranji klic. Kmalu zatem bo pozvonil telefon z zunanjim klicem.
- Zunanji klic prevzemite z gumbom .

Zunanje enote ni mogoče poklicati s prenosne enote.

### **24.2 Prenos klica med prenosnimi enotami**





Zunanji klic lahko prenašate med prenosnimi enotami, ki so registrirane na isto bazno postajo.

- Med zunanjim klicem pritisnite gumb .
- Vnesite številko prenosne enote, na katero želite prevezati klic.

- Če se želi klicani oglasiti na vaš klic, lahko s pritiskom na gumb  govori z vami. Tako ga/jo lahko seznanite z zunanjim klicem.
- Ko želi klicani prevzeti zunanji klic, pritisnite na gumb  ali prenosno enoto položite na bazno postajo in zaključite s prevezavo klica.

### **24.3 Vzpostavitev konferenčnega klica**



Ko govorite na notranji in zunanji liniji, lahko vzpostavite konferenčni klic:

3. Med zunanjim klicem pritisnite gumb  in nato vnesite številko prenosne enote, s katero želite imeti konferenčno zvezo.
4. Klicani se oglasi s pritiskom na gumb .
5. Sedaj pritisnite gumb  in začnite tristranski pogovor.
6. S pritiskom na gumb  lahko katerakoli stran zapusti konferenčni klic.

**Opomba:** Če ena prenosna enota zapusti konferenčni klic, preostale prenosne enote lahko z njim nadaljujejo.

## **25. IDENTITEKA KLICATELJA PRI ČAKAJOČEM KLICU**

Če vam telefonski operater omogoči čakajoči klic, se bo na zaslonu med vašim trenutnim pogovorom izpisala identiteta drugega – čakajočega klica (ime in številka).

- Pritisnite gumb “Flash”  in prevzamite drugi klic.
- Če ponovno pritisnete gumb “Flash” , lahko nadaljujete pogovor prvega klica.

**Opomba:** Če ste zunanji klic prevezali na drugo prenosno enoto, na tej drugi enoti funkcija čakajočega klica ni mogoča.

## **26. ZAMENJAVA BATERIJ**

### **26.1 Zunanja enota**

Če je zvonjenje zunanje enote slabo ali je komunikacija onemogočena, je potrebno zamenjati baterije v zunanji enoti:

- Uporabite priloženi torx ključ (24) in iz odprtine (12) odvijte torx vijak (23).
- Zunanjo enoto (1) potegnite navzgor in z nosilca (15).
- Na zunanji enoti odprite prostor za baterije (13) tako, da pokrov (11) potisnete navzdol.
- Odstranite odslužene baterije.
- Vstavite dve novi alkalni LR14 (C) 1.5 V bateriji v prostor za baterije in bodite pri tem pozorni na pravilno polariteto. Zunanja enota bo enkrat pozvonila.
- Ponovno namestite pokrov prostora za baterije.
- Zunanjo enoto potisnite nazaj na nosilec.
- Privijte torx vijake na zunanjo enoto.

### **26.2 Prenosna enota**

Če se baterije v prenosni enoti prehitro izpraznijo, jih je potrebno zamenjati:

- Na prenosni enoti (39) s potiskom pokrova (55) navzdol, odprite prostor za baterije.
- Odstranite odslužene baterije.
- V prostor za baterije vstavite dve novi Ni-MH AAA, 1.2 V; 600 mAh bateriji in bodite pri tem pozorni na pravilno polariteto.
- Ponovno namestite pokrov prostora za baterije.

## 27. ČIŠČENJE IN VZDRŽEVANJE

- Enot ni potrebno posebej vzdrževati. Nikoli jih ne odpirajte.
- Redno preverjajte tehnične predpise in delovanje.
- Pred čiščenjem naprave, iz stenske vtičnice izvlecite vtič napajalnika.
- Za čiščenje površine naprave uporabite mehko, suho ali rahlo vlažno krpo ali pa suho krtačo.

## 28. DODATNA OPREMA

- Zunanja enota TF-04 T, kat. št. 34 233
- Prenosna enota TF-04 M z napajalnikom, kat. št. 34 235
- Relejni modul RE 05, kat. št. 34 232.

## 29. OKOLJU PRIJAZNO ODSTRANJEVANJE



■ Embalaže, odsluženih baterij ali električnih naprav ni dovoljeno odlagati med splošne gospodinjске odpadke! Poslužujte se sistema recikliranja. Za podrobne informacije se pozanimajte v vaši občini.

## 30. IZJAVA O SKLADNOSTI



INDEXA GmbH, Paul-Bohringer-Str. 3, D-74229 Oedheim na tem mestu izjavlja, da je komplet TF 04 skladen z osnovnimi zahtevami in ostalimi pomembnimi uredbami direktive 1999/5/EC. Originalno izjavo ugotavljanja skladnosti lahko najdete na spletni strani [www.endexa.de](http://www.endexa.de)

Izdelek je narejen za analogni telefonski priklop v telefonsko omrežje Nemčije, Avstrije, Švice ali Luksemburga.

## 31. GARANCIJA

Garancija za ta izdelek velja 1 leto od dneva nakupa. Račun velja kot dokazilo o nakupu, zato ga je potrebno skrbno shraniti. Garancija krije le bistvene ali proizvodne



napake. Ne krije pa baterij, obrabe ali poškodb krhkih delov. Polnilne baterije se izrabijo in ni možno zagotoviti več kot 6 mesečne življenjske dobe. Izdelek je namenjen le zasebni uporabi in ne v tržne namene.

V primeru napačne in/ali nepravilne uporabe, uporabe sile in v primeru nepooblaščenih popravil, je garancija nična. Garancija ne vpliva na vaše zakonske pravice.

## 32. ODPRAVA NAPAK

Težava	Vzrok	Odprava
Prenosna enota ne reagira / ni prikaza na zaslonu.	Prenosna enota ni vklopljena.	Vklopite prenosno enoto.
	Baterije niso vstavljene pravilno.	Pravilno vstavite baterije, bodite pozorni na polariteto.
	Baterije so prazne, verjetno zato, ker se bazna postaja ne napaja pravilno.	Pravilno priklopite napajalnik v stensko vtičnico in napolnite baterije.
	Baterije prenosne postaje so iztrošene.	Vstavite nove primerne baterije.
	Slab stik med napajalnimi kontakti prenosne enote in bazne postaje.	Očistite napajalne kontakte.
Prenosna enota se na pritisk na gumbe odzove le s piskom.	Aktivirano je zaklepanje tipkovnice.	Deaktivirajte zaklepanje tipkovnice.

Težava	Vzrok	Odprava
Na prenosni enoti se izpiše "Searching..." (iskanje)	Bazna postaja se ne polni.	Pravilno priklopite omrežni napajalnik v bazno postajo.
	Razdalja med bazno postajo in prenosno enoto je prevelika ali pa materiali zgradbe motijo prenos radijskega signala.	Spremenite lokacijo bazne postaje in/ali prenosne enote.
	Radijske motnje.	Izklopite ostale radijske oddajnike in naprave, ki motijo signal.
		Spremenite lokacijo naprav.

	Prenosna enota ni registrirana z bazno postajo.	Registrirajte prenosno enoto na bazno postajo.
Ko se pritisne gumb za zvonjenje, se na zunanji enoti ne sliši zvonca.	Zunanja enota nima napajanja.	Vstavite polne baterije in upoštevajte pravilno polariteto ali pa zunanjo enoto pravilno priklopite na 12 V DC napajanje.
Prenosna enota ne reagira na zvonec kljub temu, da je priklopljena na bazno postajo in je mogoče slišati zvonec na zunanji enoti.	Razdalja med bazno postajo in zunanjo enoto je prevelika ali pa materiali zgradbe motijo prenos radijskega signala.	Spremenite lokacijo bazne postaje in/ali zunanje enote.
	Zunanja enota ni registrirana na bazno postajo.	Registrirajte prenosno enoto na bazno postajo.
Po pritisku na zvonec se zvok sliši le nekajkrat in/ali komunikacija ni mogoča.	Baterije v zunanji enoti so iztrošene.	Vstavite nove baterije in upoštevajte pravilno polariteto.
Električnega odpiranja vrat ni mogoče aktivirati.	Gumba lestvica (45) niste držali dovolj dolgo.	Pritisnite in najmanj 3 sekunde držite gumb lestvica (45).
	Odpiranje vrat ni pravilno priklopljeno ali pa je napajalna napetost prešibka.	Pravilno priklopite odpiranje vrat (glejte poglavje 8.2).
Življenjska doba baterij v prenosni enoti je prekratka.	Neprestano kratka življenjska doba baterij lahko pomeni, da je baterije potrebno zamenjati.	Vstavite nove primerne baterije in upoštevajte pravilno polariteto.
	Vstavljene baterije niso primerne.	Vstavite nove primerne baterije in upoštevajte pravilno polariteto.

<b>Težava</b>	<b>Vzrok</b>	<b>Odprava</b>
Ni tona za klicanje.	Bazna postaja ni pravilno priklopljena v telefonsko omrežje.	Pravilno priklopite telefonski kabel in TAE adapter.
	Bazna postaja se ne napaja.	Bazno postajo priklopite v stensko vtičnico.
Prenosna enota ne zvoni.	Zvonjenje je deaktivirano.	Aktivirajte zvonjenje.
Identiteta (številka) klicatelja ni prikazana.	Omrežni operater ne omogoča prikaza identitete ali nanj niste naročeni.	Naročite se na storitev prikaza identitete klicatelja.
	Klicatelj je lahko skril svojo	-

	številko.	
	Številka je vidna kasneje.	Pustite, da prenosna enota nekajkrat pozvoni.
Med klicem slišite zvoke, identiteta klicatelja ne deluje pravilno.	Motnje, ki jih povzroča DSL povezava.	Obrnite se na ponudnika DSL storitev in priklopite filter proti motnjam na telefonski kabel med bazno postajo in telefonsko vtičnico.

## GARANCIJSKI LIST

Izdelek: **Brezžični domofon z DECT telefonom**  
 Kat. št.: **55 14 73**



Conrad Electronic d.o.o. k.d.  
 Ljubljanska c. 66, 1290 Grosuplje  
 Fax: 01/78 11 250, Tel: 01/78 11 248  
[www.conrad.si](http://www.conrad.si), [info@conrad.si](mailto:info@conrad.si)

**Garancijska Izjava:**

Proizvajalec jamči za kakovost oziroma brezhibno delovanje v garancijskem roku, ki začne teči z izročitvijo blaga potrošniku. **Garancija velja na območju Republike Slovenije. Garancija za izdelek je 1 leto.**

Izdelek, ki bo poslan v reklamacijo, vam bomo najkasneje v skupnem roku 45 dni vrnili popravljenega ali ga zamenjali z enakim novim in brezhibnim izdelkom. Okvare zaradi neupoštevanja priloženih navodil, nepravilne uporabe, malomarnega ravnanja z izdelkom in mehanske poškodbe so izvzete iz garancijskih pogojev. **Garancija ne izključuje pravic potrošnika, ki izhajajo iz odgovornosti prodajalca za napake na blagu.**

Vzdrževanje, nadomestne dele in priklopne aparate proizvajalec zagotavlja še 3 leta po preteku garancije.

Servisiranje izvaja proizvajalec sam na sedežu firme CONRAD ELECTRONIC SE, Klaus-Conrad-Strasse 1, Nemčija.

Pokvarjen izdelek pošljete na naslov: Conrad Electronic d.o.o. k.d., Ljubljanska cesta 66, 1290 Grosuplje, skupaj z izpolnjenim garancijskim listom.

**Prodajalec:** \_\_\_\_\_

**Datum izročitve blaga in žig prodajalca:**

\_\_\_\_\_

**Garancija velja od dneva nakupa izdelka, kar kupec dokaže s priloženim, pravilno izpolnjenim garancijskim listom.**

- Garancija velja na območju Republike Slovenije.
- Garancija ne izključuje pravic potrošnika, ki izhajajo iz odgovornosti prodajalca za napake na blagu.