



NAVODILA ZA UPORABO

Brezžični elektronski radiatorski termostat HomeMatic HM-CC-RT-DN

Kataloška št.: 59 52 80

HomeMatic

Kazalo

1	Napotki glede teh navodil za uporabo	3
2	Varnostni napotki	3
3	Upravljanje in prikazovalnik	4
4	Delovanje.....	5
5	Splošne informacije o sistemu HomeMatic	5
6	Splošni napotki glede brezžičnega delovanja	5
7	Prva uporaba	6
7.1	Vstavljanje/menjava baterij	6
7.2	Nastavitev datuma in časa	6
7.3	Montaža na radiator	7
7.3.1	Demontaža stare termostatske glave	8
7.3.2	Adapterji za ventile Danfoss	8
7.3.3	Oporni obroč.....	10
7.4	Adaptirni postopek	10
8	Vzpostavitev povezave	11
8.1	Vzpostavitev povezave z napravami HomeMatic	11
8.2	Vzpostavitev povezave s centralo HomeMatic	12
9	Prekinitev povezave/ponastavitev	13
10	Načini delovanja (samodejni/ročni/dopust)	14
11	Temperatura udobja in varčevanja	14
12	Nastavitev funkcije dopusta	15
13	Funkcija Boost	15
14	Konfiguracijski meni.....	16
14.1	Nastavitev tedenskega programa (Pro).....	17
14.2	Spreminjanje datuma in časa (dAt)	18
14.3	Priklic stanja povezanih naprav (SFA)	18
14.4	Preklapljanje med poletnim/zimskim časom (dSt).....	19
14.5	Nastavitev offset temperature (tOF)	19
14.6	Prekinitev povezave s povezanimi napravami (dEL).....	20
14.7	Povrnitev tovarniških nastavitev (rES).....	20
15	Funkcija prepoznavanja odprtih oken	20
16	Otroško varovalo/zapora tipk	21
17	Aktivacija prekinitve ogrevanja	21
18	Aktivacija zaščite pred zmrzovanjem	22
19	Dodatne funkcije prek centrale HomeMatic	22
19.1	Nastavitev postopka za preprečevanje nalaganja vodnega kamna.....	22
19.2	Preklapljanje prikaza časa/datuma.....	22
19.3	Maksimalno odpiranje ventila	23
19.4	Maksimalna nastavljiva temperatura	23
19.5	Minimalna nastavljiva temperatura.....	23
19.6	Položaj proti motnjam ventila	23
19.7	Odklon ventila	23
20	Odpravljanje napak in vzdrževanje	24
21	Združljive komponente.....	25
22	Vsebina paketa	25
23	Tehnični podatki	25
24	Napotek za odstranjevanje	26
	Garancijski list	27

Prevod izvirne izjave EU o skladnosti	28
Izvirna izjava EU o skladnosti	29

1 Napotki glede teh navodil za uporabo

Pred uporabo komponent HomeMatic natančno preberite ta navodila za uporabo. Navodila za uporabo shranite, če jih boste morda želeli kasneje ponovno prebrati!

Če nameravate napravo predati v uporabo drugim osebam, priložite tudi ta navodila za uporabo.

Uporabljeni simboli:



Pozor! Ta simbol opozarja na nevarnost.



Napotek. Ta odstavek vsebuje dodatne pomembne informacije.



Napotek. Ta odstavek vsebuje dodatne pomembne informacije glede uporabe naprave v kombinaciji s centralo HomeMatic.

2 Varnostni napotki



Uporaba naprave je dovoljena samo v zaprtih prostorih. Poskrbite, da naprava ne bo prišla v stik z vlago in prahom, prav tako je ne izpostavljajte sončnemu ali toplotnemu sevanju.



Vsaka drugačna uporaba od uporabe, ki je opisana v teh navodilih za uporabo, ni dovoljena in lahko vodi do izgube pravice do uveljavljanja garancije. To velja tudi za predelavo in spreminjanje izdelka. Naprava je namenjena izključno zasebni rabi.



Naprava ni igrača, zato ne dovolite otrokom, da se z njo igrajo. Pazite, da embalaže ne boste pustili nenadzorovano ležati, saj je vašemu otroku lahko nevarna igrača.



Naprave ne odpirajte, saj ne vsebuje delov, ki bi jih kot uporabnik morali vzdrževati. V primeru okvare pošljite napravo na popravilo pooblaščenemu serviserju.



Sistem je primeren samo za regulacijo grelnikov, ki jih segrevajo toplotni mediji (radiatorji, konvektorji, grelne letve). Drugačna uporaba (na primer sistemi hlajenja, talna gretja itd.) ni dovoljena in lahko privede do velike škode.

- Napravo lahko uporabljajo otroci, starejši od 8 let, in osebe z zmanjšanimi fizičnimi, senzoričnimi ali umskimi sposobnostmi ali s premalo izkušenj in znanja, če jih pri uporabi nadzira oseba, ki je zadolžena za njihovo varnost, ali so prejele navodila za varno uporabo in razumejo z njimi povezane nevarnosti.
- Naprava ne sme biti na doseg otrok, mlajših od 8 let.
- Otroci ne smejo izvajati čiščenja in vzdrževanja naprave, razen če so starejši od 8 let in pod nadzorom.

3 Upravljanje in prikazovalnik

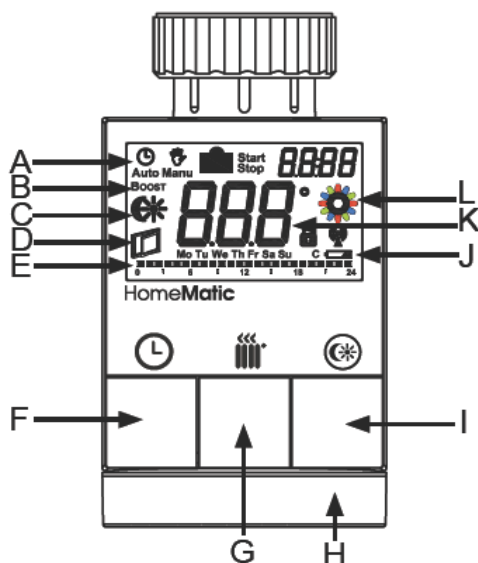

Simboli na prikazovalniku in tipke naprave imajo naslednje pomene in funkcije:

- A Samodejni način Auto (🕒), ročni način Manu (🔧), način dopusta (📅), datum/čas (8888)
- B Funkcija Boost (**BOOST**)
- C Temperatura udobja/varčevanja (☀️)
- D Funkcija prepoznavanja odprtih oken (🪟)
- E Stolpčni prikaz programiranih časov ogrevanja
- F Tipka Auto/Manu (🕒): preklapljanje med samodejnim (Auto) in ročnim (Manu) načinom, izhod iz funkcije dopusta
- G Tipka Boost (🔧): aktivacija funkcije Boost; potrditev; aktivacija postopka za vzpostavitev povezave
- H Nastavitveni kolešček: nastavitve temperature; izbira in nastavitev vnosov v meniju
- I Tipka za temperaturo udobja/varčevanja (☀️): preklapljanje med temperaturo udobja in varčevanja
- J Zapora tipk (🔒), simbol antene (brezžična sinhronizacija) (📶), simbol za prazno baterijo (🔋)
- K Prikaz nastavljene temperature
- L Simbol za aktivnost (⚙️)

4 Delovanje

Z brezžičnim elektronskim radiatorskim termostatom HomeMatic lahko regulirate sobno temperaturo s časovnim krmiljenjem in prilagodite čase ogrevanja svojim individualnim potrebam. Radiatorski termostat pri tem neposredno regulira dovod toplote na radiatorju.

Vgrajena funkcija prepoznavanja odprtih oken ali povezan javljalnik odprtega okna samodejno zazna znižanje temperature pri zračenju, s čimer preprečite nepotrebno ogrevanje v času zračenja.

Radiatorski termostat lahko privijete na vse običajne radiatorske ventile. Njegova montaža je popolnoma enostavna – brez puščanja vode ali poseganja v ogrevalni sistem. Dodatna funkcija Boost omogoča hitro, kratkotrajno segrevanje radiatorja z odpiranjem ventila. S tem je v prostoru takoj dosežen prijeten občutek toplote.

5 Splošne informacije o sistemu HomeMatic

Ta naprava je del sistema hišne avtomatizacije HomeMatic in deluje v kombinaciji z dvosmernim brezžičnim protokolom BidCoS®. Vse naprave imajo ob nakupu standardno konfiguracijo. Poleg tega je možno delovanje naprave konfigurirati s pomočjo programirne naprave in programske opreme. Kateri nadaljnji obseg funkcij je s tem povezan in katere dodatne funkcije so na voljo v sistemu HomeMatic v kombinaciji z dodatnimi komponentami, najdete v stemskeemu priročniku HomeMatic.

Vse tehnične dokumente in posodobitve najdete v najnovejši različici na spletni strani www.HomeMatic.com.

6 Splošni napotki glede brezžičnega delovanja

Brezžični prenos poteka po poti prenosa, ki ni izključna, zato ni možno izključiti morebitnih motenj. Motnje lahko povzročajo na primer stikalni postopki, elektromotorji ali pokvarjene električne naprave.



Domet v zgradbah se lahko močno razlikuje od dometa na prostem. Poleg oddajne moči in lastnosti sprejema sprejemnikov imajo pomembno vlogo tudi okoljski vplivi kot je vlažnost zraka in lastnosti posamezne zgradbe.

S tem podjetje eQ-3 Entwicklung GmbH izjavlja, da ta naprava izpolnjuje bistvene zahteve in druge relevantne predpise direktive 1999/5/ES.

Celotno izjavo o skladnosti najdete na spletni strani www.HomeMatic.com.

Izvirno izjavo EU o skladnosti in njen prevod v slovenščino najdete tudi na koncu teh navodil za uporabo.

7 Prva uporaba

7.1 Vstavljanje/menjava baterij

Pri vstavljanju novih baterij upoštevajte naslednje korake:

- Odstranite pokrov baterijskega predala, tako da ga povlečete nazaj.

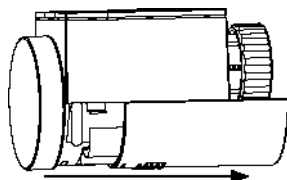

- V baterijski predal vstavite 2 novi bateriji tipa AA (LR6/Mignon) in pri tem pazite na pravilno polarnost.
- Ponovno namestite pokrov baterijskega predala, tako da zaskoči naprej.



Simbol za prazno baterijo () vas opozarja na to, da je treba zamenjati baterije.



Življenjska doba novih alkalnih baterij znaša približno dve leti.



Napajanje s polnilnimi baterijami ni možno.



Navadnih baterij nikoli ne smete polniti. Baterij ne mečite v ogenj! Obstaja nevarnost eksplozije. Baterij ne smete kratko skleniti!



Previdno! Pri neustrezni menjavi baterij obstaja nevarnost eksplozije. Odslužene baterije ne sodijo med gospodinjske odpadke! Baterije oddajte na lokalnem zbirališču za odslužene baterije!

7.2 Nastavitev datuma in časa

Ko vstavite ali zamenjate baterije, se po kratkem prikazu številke različice strojno-programске opreme samodejno prikaže meni za nastavitev datuma in časa.

- Z nastavitvenim koleščkom nastavite leto, mesec, dan, ure in minute ter posamezno nastavitev potrdite s pritiskom tipke Boost (). Med vnašanjem datuma in časa motor krmilni nastavek vrne v prvoten položaj.

Napis „InS“ z vrtljivim  opozarja na to, da motor krmilnega nastavka še ni vrnil v prvoten položaj. Takoj ko se na prikazovalniku nahaja samo napis „InS“, lahko radiatorski termostat v naslednjem koraku pritrdite na radiator (glejte podpoglavje „7.3 Montaža na radiator“ na strani 7).



Konfiguracijo radiatorskega termostata lahko prilagodite že pred montažo. Ko je na prikazovalniku prikazan napis „InS“, pritisnite in dlje kot 3 sekunde držite tipko Auto/Manu (⌚). Več informacij najdete v poglavju „14 Konfiguracijski meni“ na strani 16. Ko končate s programiranjem, se na prikazovalniku ponovno pojavi napis „InS“. Nato se lahko lotite montaže (glejte podpoglavje „7.3 Montaža na radiator“ na strani 7).



Datum in čas lahko nastavite tudi po namestitvi s pomočjo konfiguracijskega menija.



Če je naprava že povezana s centralo ali drugim termostatom, radiatorski termostat najprej poskuša pridobiti podatek o datumu in času od ene izmed teh komponent. Če je ta postopek uspešen, potem naprava preskoči vnos datuma in časa.

7.3 Montaža na radiator

Montaža radiatorskega termostata HomeMatic je enostavna in jo lahko izvedete brez izpuščanja vode ali poseganja v ogrevalni sistem. Posebno orodje ali izklop ogrevanja nista potrebna.

Varnostna matica, ki je pritrjena na radiatorskem termostatu, je univerzalno uporabna in je brez dodatne opreme primerna za vse ventile z merami navoja M30 x 1,5 mm najpogostejših proizvajalcev kot so na primer:

- Heimeier
- MNG
- Junkers
- Landis&Gyr (Duodyr)
- Honeywell-Braukmann
- Oventrop
- Schlösser
- Comap
- Valf Sanayii
- Mertik Maxitrol
- Watts
- Wingenroth (Wiroflex)
- R.B.M
- Tiemme
- Jaga
- Siemens
- Idmar

S priloženimi adapterji lahko napravo pritrdite na radiatorske ventile tipa Danfoss RA, Danfoss RAV in Danfoss RAVL.

7.3.1 Demontaža stare termostatske glave



Če opazite škodo na obstoječem termostatu, ventilu ali ogrevalnih ceveh, prosimo, da se posvetujete s strokovnjakom.

Termostatsko glavo zavrtite na maksimalno vrednost (A) v nasprotni smeri urnega kazalca (glejte spodnjo sliko). Termostatska glava sedaj več ne pritiska na vreteno ventila, tako da jo lahko enostavneje odstranite.

Fiksiranje termostatske glave je lahko različno izvedeno:

- **Varnostna matica:** Varnostno matico odvijte v nasprotni smeri urnega kazalca (B). Nato lahko termostatsko glavo snamete (C).
- **Zaskočna pritrditev:** Termostatske glave, ki so pritrjene na tak način, lahko enostavno zrahljate, tako da zapiralo/varnostno matico malce zavrtite v nasprotni smeri urnega kazalca (B). Nato lahko termostatsko glavo snamete (C).
- **Vpenjalno vijčenje:** Termostatska glava je pritrjena s pritrdilnim obročem, ki ga povezuje vijak. Zrahljajte ta vijak in termostatsko glavo snemite z ventila (C).
- **Vijačenje z navojnim zatičem:** Odvijte navojni zatič in snemite termostatsko glavo (C).

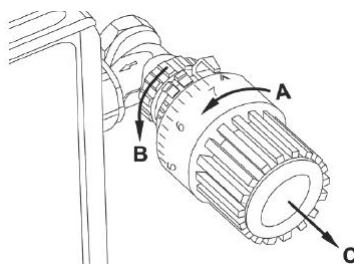

7.3.2 Adapterji za ventile Danfoss

Za montažo na ventile Danfoss potrebujete enega izmed priloženih adapterjev. Za določitev ustreznega adapterskega obroča za želeni ventil si pomagajte z naslednjimi slikami.



Pazite na to, da si ne boste ukleščili prstov med obema polovicama adapterja!

Ohišja ventilov Danfoss imajo po svojem obodu podolgovate zareze (D) (glejte stran 9), ki zagotavljajo tudi boljše prileganje adapterja, potem ko ga zaskočno pritrdite.

Pri montaži bodite pozorni na to, da so jezički v notranjosti adapterja (E) v takšnem položaju, ki se sklada s položajem zarez (D) na ventilu. Poskrbite, da adapter, ki je primeren za vaš ventil, popolnoma zaskoči.

Adapterja RA in RAV sta zaradi boljšega prileganja prednapeta. Pri montaži po potrebi uporabite izvijač in adapterja na območju vijaka rahlo upognite.

Po zaskočni pritrditvi na ohišje ventila adapter pritrdite s priloženim vijakom in matico.

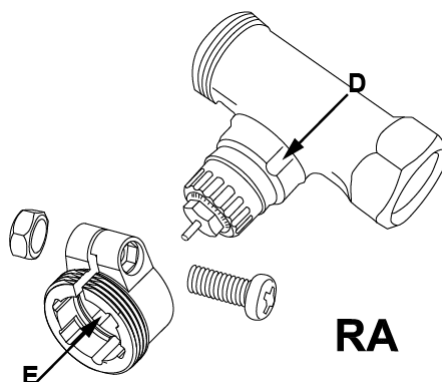

Pri montaži bodite pozorni na to, da so jezički v notranjosti adapterja (E) v takšnem položaju, ki se sklada s položajem zarez (D) na ventilu.

Poskrbite, da adapter, ki je primeren za vaš ventil, popolnoma zaskoči.

Na ventile tipa RAV je treba pred montažo na zatič ventila namestiti cilindrični podaljšek (F).

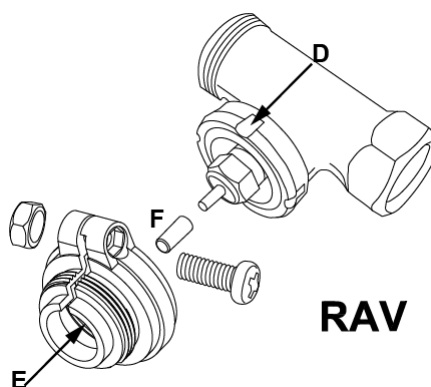

Pri montaži bodite pozorni na to, da so jezički v notranjosti adapterja (E) v takšnem položaju, ki se sklada s položajem zarez (D) na ventilu.

Poskrbite, da adapter, ki je primeren za vaš ventil, popolnoma zaskoči.

Adapterja RAVL ni treba privijati.

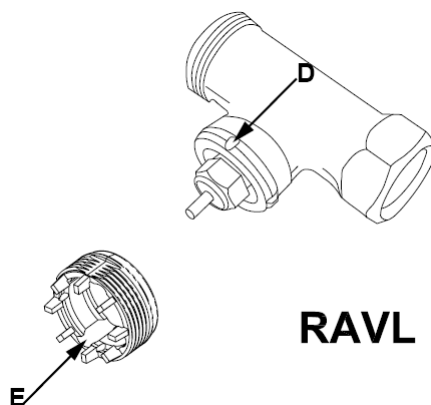

7.3.3 Oporni obroč

Pri ventilih nekaterih proizvajalcev ima del ventila, ki sega v notranjost naprave, zelo majhen premer, kar vodi do slabega prileganja.

V tem primeru je treba pred montažo uporabiti priložen oporni obroč (G), ki ga vstavite v prirobnico naprave.

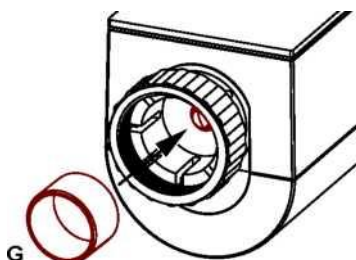

7.4 Adaptirni postopek

- i** Po vstavljanju baterij se motor najprej zapelje nazaj, medtem pa sta na prikazovalniku prikazana napis „InS“ in simbol za aktivnost (☼). Takoj ko je na prikazovalniku prikazan samo še napis „InS“ brez simbola za aktivnost (☼), lahko pritrdite radiatorski termostat.

Potem ko ste uspešno pritrdili radiatorski termostat, morate v naslednjem koraku izvesti adaptirni postopek („AdA“) za prilagoditev na ventil. Pri tem upoštevajte naslednje korake:

- Ko na prikazovalniku vidite napis „InS“, pritisnite tipko Boost (☼).

Radiatorski termostat nato izvede adaptirni postopek. Pri tem sta na prikazovalniku prikazana napis „AdA“ in simbol za aktivnost (☼). V tem času upravljanje ni možno. Po uspešnem adaptirnem postopku prikazovalnik preklopi na običajni prikaz.

- i** Če se je adaptirni postopek začel pred montažo oziroma se na prikazovalniku pojavi sporočilo o napaki (F1, F2, F3), pritisnite tipko Boost in motor se vrne nazaj na položaj „InS“.

- i** Ko je na prikazovalniku prikazan napis „InS“, lahko aktivirate način za vzpostavitev povezave. Pri tem postopajte v skladu z opisom v poglavju „8 Vzpostavitev povezave“ na strani 11.

8 Vzpostavitev povezave



Preden se lotite vzpostavljanja povezave, prosimo, da najprej v celoti preberete to poglavje.



Da lahko napravo uporabljate v kombinaciji s QIVICON, jo morate najprej povezati s svojo domačo postajo QIVICON.

Prosimo, da se pri tem prijavite pri „Mein QIVICON“ („Moj QIVICON“) na spletni strani www.qivicon.com/login. Tam izberite možnost „Gerät hinzufügen“ (Dodaj napravo) in upoštevajte napotke.

Da lahko radiatorski termostat vključite v svoj sistem HomeMatic in lahko komunicira z drugimi komponentami HomeMatic (kot je na primer javljalnik odprtega okna HomeMatic), morate najprej vzpostaviti povezavo z njim. Radiatorski termostat HomeMatic lahko povežete z drugimi napravami HomeMatic ali s centralo HomeMatic.

8.1 Vzpostavitev povezave z napravami HomeMatic

Ko želite radiatorski termostat HomeMatic povezati z eno ali več napravami HomeMatic, morate na obeh napravah, ki ju želite povezati, nastaviti način za vzpostavitev povezave. Pri tem upoštevajte naslednje korake:





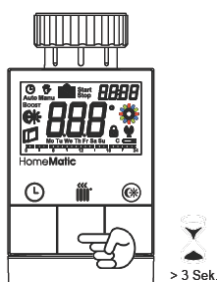

Poskrbite za to, da bo pri vzpostavljanju povezave razdalja med napravama HomeMatic znašala najmanj 50 cm.

- Najprej aktivirajte način za vzpostavitev povezave na radiatorskem termostatu. Pri tem pritisnite in najmanj 3 sekunde držite tipko Boost (🔊).



- Nato se na prikazovalniku pojavi simbol antene (📶) in preostali čas za vzpostavitev povezave v sekundah. Čas za vzpostavitev povezave znaša največ 30 sekund.
- Nato aktivirajte način za vzpostavitev povezave še na napravi, ki jo želite povezati z radiatorskim termostatom. Prosimo, da za postopek aktivacije načina za vzpostavitev povezave upoštevate navodila za uporabo posamezne naprave.
- Po uspešni vzpostavitvi povezave se pojavi napis „AC“, prikazovalnik preklopi nazaj na običajni prikaz.

Poleg običajnega prikaza se na prikazovalniku pojavi simbol antene (📶).



-  Način za vzpostavitev povezave lahko kadarkoli prekinete s ponovnim pritiskom tipke (iii).
-  Ko se na prikazovalniku pojavi napis "nAC", je bil postopek za vzpostavitev povezave neuspešen. Po potrebi ponovno poskusite.
-  Če ste že vzpostavili povezavo z enim radiatorskim termostatom HomeMatic in želite dodati še en radiatorski termostat, najprej nastavite način za vzpostavitev povezave na napravi, na kateri ste že izvajali nastavitve. Nastavitve se nato prenesejo na napravo, s katero želite na novo vzpostaviti povezavo.
-  Ponovite postopek za vzpostavitev povezave za vse naprave, za katere želite, da komunicirajo med seboj.

8.2 Vzpostavitev povezave s centralo HomeMatic

Da lahko svojo napravo s pomočjo programske opreme in udobno

- krmilite in konfigurirate,
- neposredno povežete z drugimi napravami ali
- uporabljate v programih centrale,

jo morate najprej povezati s centralo HomeMatic. Povezovanje novih naprav s centralo poteka prek uporabniškega vmesnika HomeMatic „WebUI“.

-  Takoj ko je komponenta povezana s centralo, jo lahko samo še prek centrale povežete z drugimi komponentami.
-  Vsako komponento lahko vedno povežete samo z eno centralo.
-  Poskrbite za to, da bo pri vzpostavljanju povezave razdalja med napravami HomeMatic in centralo znašala najmanj 50 cm.

Pri vzpostavljanju povezave med napravo in centralo upoštevajte naslednje korake:

- V svojem spletnem brskalniku odprite uporabniški vmesnik WebUI. Kliknite na ikono „Geräte anlernen“ (Vzpostavitev povezave med napravami) na desnem delu okna.



- Za aktivacijo načina za vzpostavitev povezave kliknite na „BidCoS-RF Anlernmodus“ (Način za vzpostavitev povezave BidCoS-RF).
- Način za vzpostavitev povezave je aktiven 60 sekund. Informacijsko polje prikazuje preostali čas za vzpostavitev povezave.
- V tem času za vzpostavitev povezave tudi na radiatorskem termostatu HomeMatic nastavite način za vzpostavitev povezave.
- Pri tem pritisnite in najmanj 3 sekunde držite tipko Boost (🔊).

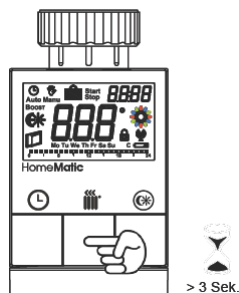

- Nato se na prikazovalniku pojavi simbol antene (📶) in preostali čas za vzpostavitev povezave v sekundah. Čas za vzpostavitev povezave znaša največ 30 sekund.
- Čez kratek čas se na novo povezana naprava pojavi med prejeto pošto vašega uporabniškega vmesnika. Ikona „Posteingang“ (Prejeta pošta) pri tem prikazuje, koliko novih naprav ste uspešno povezali.
- Po potrebi vzpostavite povezavo z dodatnimi napravami, tako da za vsako napravo ponovite zgoraj opisane korake.
- Nato konfigurirajte na novo povezane naprave med prejeto pošto v skladu z opisom v spodnjem odstavku "Konfiguracija na novo povezanih naprav".

Konfiguracija na novo povezanih naprav



Potem ko svoj radiatorski termostat povežete s centralo HomeMatic, se premakne med "Prejeta pošta". Tukaj morate svojo napravo in pripadajoče kanale najprej konfigurirati, tako da je na voljo za naloge upravljanja in konfiguracije. Napravo poimenujte in jo dodelite zelenemu prostoru. Dodatno imate možnost izvajanja posameznih nastavitvev parametrov.

Nato lahko svojo napravo upravljate in konfigurirate prek uporabniškega vmesnika WebUI, jo neposredno povežete z drugimi napravami ali pa jo uporabljate v programih centrale. Prosimo, da si za podrobnosti preberete navodila za uporabo uporabniškega vmesnika WebUI (najdete jih na spletni strani www.homematic.com pod zavihkom "Download").

9 Prekinitev povezave/ponastavitvev

Radiatorski termostat lahko ročno povrnete v stanje tovarniških nastavitvev. Pri tem izgubite vse nastavitve in podatke o napravah, s katerimi je bila vzpostavljena povezava.

- Najprej iz radiatorskega termostata odstranite baterije.

- Nato pritisnite in držite tri tipke (  ) ter hkrati spet vstavite baterije. Takoj ko se na prikazovalniku pojavi napis rES, lahko izpustite tipke in naprava se povrne v stanje tovarniških nastavitev.



Druga možnost za povrnitev naprave v stanje tovarniških nastavitev je priklic ustrezne možnosti prek konfiguracijskega menija naprave (glejte podpoglavje „14.7 Povrnitev tovarniških nastavitev (rES)“ na strani 20).

10 Načini delovanja (samodejni/ročni/dopust)

S kratkimi pritiski tipke Auto/Manu () lahko preklapljate med naslednjimi načini delovanja:

- **Samodejni (Auto):** Tedenski program – samodejna regulacija temperature v skladu z določenim časovnim profilom (ogrevanje/varčevanje).
- **Ročni (Manu):** Ročno delovanje – temperatura, ki jo ročno nastavite z nastavitvenim kolesčkom, se ves čas ohranja.
- **Dopust ():** V načinu dopusta se nastavljena temperatura ohranja vse do nastavljenega časa, nato pa naprava samodejno preklopi v samodejni način.







Če spremenite način delovanja na eni napravi v prostoru, potem to spremembo prevzamejo vsi povezani radiatorski termostati HomeMatic, ki sodijo v ta prostor.

11 Temperatura udobja in varčevanja

Tipka za temperaturo udobja/varčevanja () je namenjena udobnemu in enostavnemu preklapljanju med tema dvema temperaturama. Tovarniško sta ti temperaturi nastavljeni na 21,0 °C (temperatura udobja) in 17,0 °C (temperatura varčevanja). Temperaturo udobja in varčevanja lahko individualno nastavite.



Če radiatorski termostat uporabljate v kombinaciji s centralo HomeMatic, lahko nastavitve prav tako izvajate prek uporabniškega vmesnika WebUI.

- Pritisnite in dalj časa držite tipko za temperaturo udobja/varčevanja ().
- Na prikazovalniku se pojavita simbol () in trenutno nastavljena temperatura udobja.
- Z nastavitvenim kolesčkom spremenite temperaturo in potrdite nastavev s pritiskom tipke Boost ().
- Na prikazovalniku se nato pojavita simbol () in trenutno nastavljena temperatura varčevanja.
- Z nastavitvenim kolesčkom spremenite temperaturo in potrdite nastavev s pritiskom tipke Boost ().









V samodejnem načinu (Auto) se aktivirani temperaturi udobja in varčevanja ohranita do naslednjega preklopnega časa tedenskega programa.

12 Nastavitev funkcije dopusta

Če želite, da se na primer med dopustom ali zabavo za določen čas ohranja fiksna temperatura, lahko uporabite funkcijo dopusta.



Če radiatorski termostat uporabljate v kombinaciji s centralo HomeMatic, lahko nastavitve prav tako izvajate prek uporabniškega vmesnika WebUI.

- Tolikokrat kratko pritisnite tipko Auto/Manu () , dokler se na prikazovalniku ne pojavi simbol kovčka ().
- Z nastavitvenim kolesčkom nastavite čas, od katerega se naj temperatura ohranja in potrdite nastavev s pritiskom tipke Boost ().
- Nato z nastavitvenim kolesčkom nastavite datum, od katerega se naj temperatura ohranja in potrdite nastavev s pritiskom tipke Boost ().
- Nato z nastavitvenim kolesčkom nastavite čas in datum, do katerega se naj temperatura ohranja in potrdite nastavev s pritiskom tipke Boost ().
- Nato z nastavitvenim kolesčkom nastavite temperaturo in potrdite nastavev s pritiskom tipke Boost (). Prikazovalnik utripa in s tem signalizira, da ste nastavev uspešno zaključili.



Nastavljena temperatura se ohranja za časovno obdobje funkcije dopusta, ki ste ga nastavili.

V nasprotnem primeru radiatorski termostat preklopi v samodejni način (Auto). Brezžični ukazi, na primer z javljalnika odprtega okna, ali tedenski postopek za preprečevanje nalaganja vodnega kamna se še naprej izvajajo.

13 Funkcija Boost

S funkcijo Boost lahko hladne prostore s pritiskom tipke segrejete v najkrajšem možnem času. Pri aktivaciji funkcije Boost se radiatorski ventil takoj za 5 minut odpre na 80 % (tovarniška nastavev). S toploto, ki jo oddaja radiator, takoj nastane prijeten zrak v prostoru. Ob koncu 5-minutnega intervala funkcije Boost regulator samodejno preklopi nazaj na prejšnji način delovanja.

Aktivacija funkcije Boost:

- Za aktivacijo funkcije pritisnite tipko Boost ().
- Preostali čas trajanja funkcije se odšteva v sekundah („300“ do „000“). Medtem ko je funkcija aktivna, je na prikazovalniku prikazan napis **BOOST**.
- Dokler nastavitveni zatič radiatorskega termostata odpira/zapira ventil, je prikazan simbol za aktivnost ().
- Po poteku nastavljenega časa radiatorski termostat ponovno preklopi v način (Auto/Manu), ki je bil predhodno aktiven, s predhodno nastavljeno temperaturo.
- Funkcijo lahko kadarkoli predčasno deaktivirate s ponovnim pritiskom tipke Boost.



Če radiatorski termostat uporabljate v kombinaciji s centralo HomeMatic, lahko nastavite trajanje funkcije Boost in stopnjo odpiranja ventila prek uporabniškega vmesnika WebUI.



Funkcija nima takojšnjega učinka, če je radiator zakrit (na primer s sedežno garnituro).



Če je trajanje funkcije Boost nastavljeno tako, da prikaz na prikazovalniku presega prikaz 999 sekund, potem trajanje ni več prikazano v sekundah, temveč v minutah.

14 Konfiguracijski meni

V konfiguracijskem meniju radiatorskega termostata lahko izvajate nastavitve za svojo napravo.

Meni prikličete tako, da pritisnete in dlje kot 3 sekunde držite tipko Auto/Manu (⌚).

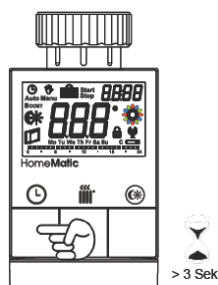

Točke menija izberete z nastavitvenim koleščkom in jih potrdite s pritiskom tipke Boost (⏏). S ponovnim pritiskom tipke Auto/Manu (⌚) se vrnete za en korak nazaj. Po vsaki točki menija prikazovalnik po uspešni nastavitvi preklopi nazaj na običajen prikaz. Če več kot 1 minuto ne pritisnete nobene tipke na napravi, se meni samodejno zapre in pri tem ne shrani izvedenih sprememb.

Izvajate lahko naslednje nastavitve:

14.1 Pro: Nastavitev tedenskega programa

14.2 dAt: Spreminjanje časa in datuma

14.3 SFA: Priklic sporočil o napaki za posamezne komponente

14.4 dSt: Aktivacija/deaktivacija samodejnega preklapljanja med poletnim in zimskim časom

14.5 tOF: Nastavitev offset temperature

14.6 dEL: Brisanje povezanih naprav

14.7 rES: Povrnitev tovarniških nastavitvev

14.1 Nastavitev tedenskega programa (Pro)

V tedenskem programu lahko za vsak dan v tednu ločeno nastavite do 6 čase ogrevanja (13 preklopnih časov). Programiranje lahko izvajate za izbrane dneve, pri tem je treba določiti želene temperature za čas od 00:00 do 23:59.

- Pritisnite in dlje kot 3 sekunde držite tipko Auto/Manu (☰). Na prikazovalniku se pojavi napis „Pro“. Potrdite izbiro s pritiskom tipke Boost (☰).
- Na prikazovalniku se pojavi napis „dAY“. Z nastavitvenim koleščkom lahko izberete posamezne dneve v tednu, vse delovne dneve, konec tedna ali ves teden. Potrdite izbiro s pritiskom tipke Boost (☰) (na primer: ponedeljek).



- Na prikazovalniku se pojavi začetni čas 00:00. Najprej z nastavitvenim koleščkom nastavite želeno temperaturo za vaš začetni čas (na primer: 17,0 °C). Potrdite izbiro s pritiskom tipke Boost (☰).



- Nato se na prikazovalniku pojavi začetni čas 6:00. Ta začetni čas lahko spremenite s pomočjo nastavitvenega koleščka. Potrdite izbiro s pritiskom tipke Boost (☰).

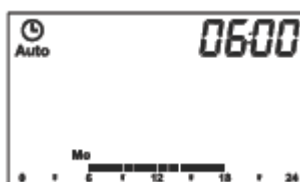

- Nato z nastavitvenim koleščkom nastavite želeno temperaturo za naslednji časovni interval. Potrdite izbiro s pritiskom tipke Boost (☰).
- Ta postopek ponavljajte, dokler za čas od 0:00 do 23:59 ne nastavite vseh želenih temperatur.

Tedenski program: primer

Z radiatorskim termostatom lahko za vsak dan v tednu nastavite do 6 časov ogrevanja (13 preklopnih časov) z individualno nastavljenno temperaturo.

Tovarniško nastavljene temperature za tedenski program so naslednje:

Ponedeljek - petek:

od 00:00 do 06:00 17,0 °C
od 06:00 do 09:00 21,0 °C
od 09:00 do 17:00 17,0 °C
od 17:00 do 23:00 21,0 °C
od 23:00 do 23:59 17,0 °C

Sobota - nedelja:

od 00:00 do 06:00 17,0 °C
od 06:00 do 22:00 21,0 °C
od 22:00 do 23:59 17,0 °C

Da lahko na enem mestu vidite, kateri časi ogrevanja so nastavljeni za posamezni dan, naprava to prikazuje s pomočjo stolpčnega prikaza na prikazovalniku. Prikazani stolpci se pri tem nanašajo na preklopne čase. Do prvega preklopnega časa na primer niso prikazani nobeni stolpci, nato sledi stolpčni prikaz do drugega preklopnega časa itd.

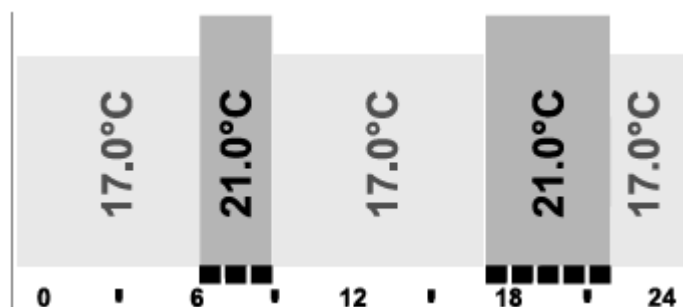

14.2 Spreminjanje datuma in časa (dAt)

V konfiguracijskem meniju lahko nastavite datum in čas.

- Pritisnite in dlje kot 3 sekunde držite tipko Auto/Manu (Ⓛ).
- Z nastavitvenim kolesčkom izberite točko menija „dAt“.
- Potrdite izbiro s pritiskom tipke Boost (⏏).
- Z nastavitvenim kolesčkom nastavite leto, mesec, dan, ure in minute ter posamezno nastavitvev potrdite s pritiskom tipke Boost (⏏).



14.3 Priklic stanja povezanih naprav (SFA)

Pod točko menija “SFA” lahko prikličete stanje povezanih naprav, da lahko sporočila o napaki neposredno dodelite posameznim napravam (kot je na primer prikaz za prazno baterijo v povezanem javljalniku odprtega okna).

- Pritisnite in dlje kot 3 sekunde držite tipko Auto/Manu (Ⓛ).
- Z nastavitvenim kolesčkom izberite točko menija „SFA“.
- Potrdite izbiro s pritiskom tipke Boost (⏏).

Če ni nobenih sporočil o napaki, se na prikazovalniku pojavi prikaz “---”.

Sporočila o napaki imajo naslednje pomene:

		
rt	Motnja v komunikaciji povezanega radiatorskega termostata	
Sc	-	Baterija v povezanem javljalniku odprtega okna je skoraj prazna
rc	-	Baterija v povezanem daljinskem upravljalniku je skoraj prazna
ccu	Motnja v komunikaciji povezane centrale	-
tc	Motnja v komunikaciji povezanega sobnega termostata	-

14.4 Preklapljanje med poletnim/zimskim časom (dSt)

Za radiatorski termostat lahko aktivirate oziroma deaktivirate samodejno preklapljanje med poletnim in zimskim časom. V stanju tovarniških nastavitvev je samodejno preklapljanje aktivirano.

- Pritisnite in dlje kot 3 sekunde držite tipko Auto/Manu (Ⓛ).
- Z nastavitvenim kolesčkom izberite točko menija „dSt“.
- Potrdite izbiro s pritiskom tipke Boost (⏏).
- Z nastavitvenim kolesčkom izberite funkcijo „On“ (samodejno preklapljanje je aktivirano) ali „OFF“ (samodejno preklapljanje je deaktivirano).
- Potrdite izbiro s pritiskom tipke Boost (⏏).

14.5 Nastavitev offset temperature (tOF)

Ker meritev temperature poteka na radiatorju, se lahko zgodi, da je na drugem mestu v prostoru hladneje ali topleje. Če želite temperaturo izenačiti, lahko nastavite offset temperaturo $\pm 3,5$ °C. Če termostat izmeri na primer 18 °C namesto nastavljenih 20 °C, je treba nastaviti offset -2,0 °C. Offset temperaturo lahko individualno prilagodite.

Tovarniško nastavljena offset temperatura znaša 0,0 °C.

- Pritisnite in dlje kot 3 sekunde držite tipko Auto/Manu (Ⓛ).
- Z nastavitvenim kolesčkom izberite točko menija „tOF“ in potrdite izbiro s pritiskom tipke Boost (⏏).

- Nastavitveni kolesček tako dolgo vrtite, dokler se na prikazovalniku ne pojavi zelena temperatura (največ $\pm 3,5$ °C).
- Potrdite izbiro s pritiskom tipke Boost (III).

14.6 Prekinitev povezave s povezanimi napravami (dEL)

Pri napravah, ki so povezane z radiatorskim termostatom, lahko prekinete vzpostavljeno povezavo s pomočjo funkcije „dEL“. Pri tem prekinete povezavo z vsemi povezanimi napravami hkrati.

- Pritisnite in dlje kot 3 sekunde držite tipko Auto/Manu (L).
- Z nastavitvenim kolesčkom izberite točko menija „dEL“ in potrdite izbiro s pritiskom tipke Boost.
- Na prikazovalniku se pojavi napis „no“ (ne). Z nastavitvenim kolesčkom izberite možnost „YES“ (DA). Za brisanje vseh povezanih naprav potrdite izbiro s pritiskom tipke Boost (III).



Točka menija „dEL“ je prikazana samo tako dolgo, dokler naprava ne vzpostavi povezave s centralo.

14.7 Povrnitev tovarniških nastavitvev (rES)

Radiatorski termostati lahko ročno povrnejo v stanje tovarniških nastavitvev. Pri tem izgubite vse nastavitve, ki ste jih izvedli.

- Pritisnite in dlje kot 3 sekunde držite tipko Auto/Manu (L).
- Z nastavitvenim kolesčkom izberite točko menija „rES“ in potrdite izbiro s pritiskom tipke Boost (III).
- Na prikazovalniku se pojavi napis „no“ (ne). Z nastavitvenim kolesčkom izberite možnost „YES“ (DA). Za brisanje vseh izvedenih nastavitvev potrdite izbiro s pritiskom tipke Boost (III).

15 Funkcija prepoznavanja odprtih oken

Radiatorski termostati pri zračenju prostora samodejno znižajo temperaturo v namen zmanjšanja stroškov ogrevanja. Medtem je na prikazovalniku prikazan simbol za odprto okno (□).

Brez javljalnika odprtega okna HomeMatic:

Radiatorski termostati samodejno zaznajo temperaturo, ki hitro pada zaradi zračenja prostora (zaznavanje padca temperature). V stanju tovarniških nastavitvev se nato temperatura za 15 minut zniža na 12 °C.

Z javljalnikom odprtega okna HomeMatic:

V kombinaciji z javljalnikom odprtega okna HomeMatic naprava natančno zazna odpiranje in zapiranje okna. Temperatura vseh radiatorskih termostatov, ki so nameščeni v prostoru, se v času, ko je okno odprto, zniža na tovarniško nastavitev 12 °C. Ko javljalnik odprtega oken zazna, da ste zaprli okno, potem se vsi radiatorski termostati takoj povrnejo v svoj izhodiščni način.



Spreminjanje temperature v času odprtih oken in trajanja znižanja temperature:

Tovarniško je nastavljena temperatura v času odprtih oken 12 °C in trajanje znižanja temperature 15 minut. Obe vrednosti lahko pri uporabi v kombinaciji s centralo HomeMatic individualno konfigurirate s pomočjo uporabniškega vmesnika WebUI.



Preproznavanje padca temperature brez javljalnika odprtega okna lahko deaktivirate (nastavite trajanje na 0 minut).

16 Otroško varovalo/zapora tipk

Upravljanje na napravi lahko zaklenete ter s tem preprečite neželjeno spreminjanje nastavitev, na primer zaradi nenamerne dotikanja.

- Za aktivacijo/deaktivacijo zapore tipk hkrati pritisnite in najmanj 3 sekunde držite tipko Auto/Manu (🕒) in tipko za temperaturo varčevanja/udobja (☀️).
- Po aktivaciji na prikazovalniku utripa simbol „🔒“. Nato je simbol neprekinjeno prikazan. Upravljanje naprave je sedaj preprečeno.
- Za deaktivacijo zapore tipk ponovno pritisnite in najmanj 3 sekunde držite obe tipki.



Če ste povezali več radiatorskih termostatov, je treba zaporo tipk na vsaki napravi ročno aktivirati oziroma deaktivirati.



Če uporabljate centralo HomeMatic, potem lahko izvedete dodatno funkcijo zapore tudi prek uporabniškega vmesnika WebUI. Pri tem je onemogočeno kakršnokoli upravljanje na sami napravi. To globalno zaporo upravljanja lahko deaktivirate samo prek uporabniškega vmesnika WebUI (in ne na sami napravi).

17 Aktivacija prekinitve ogrevanja

(Varčevanje z baterijami in razbremenitev tesnila na ventilu)

Če čez poletje izključite ogrevanje, lahko s tem podaljšate življenjsko dobo baterij in razbremenite tesnilo na ventilu. Pri tem je treba ventil popolnoma odpreti. Zaščita pred nalaganjem vodnega kamna se še naprej izvaja.

- S kratkim pritiskom tipke Auto/Manu (⏻) preklopite v ročni način „Manu“.
- Nastavitveni kolešček v ročnem načinu tako dolgo vrtite v desno, dokler se na prikazovalniku ne pojavi napis „On“ (Aktivacija).
- Za potrditev zapustite ročni način, tako da pritisnete tipko Auto/Manu.

18 Aktivacija zaščite pred zmrzovanjem

(Izklop radiatorja)

Če prostora ne nameravate ogrevati, lahko zaprete ventil. Ventil se odpre samo v primeru, da obstaja nevarnost zmrzovanja. Zaščita pred nalaganjem vodnega kamna se še naprej izvaja.

- S kratkim pritiskom tipke Auto/Manu (⏻) preklopite v ročni način „Manu“.
- Nastavitveni kolešček v ročnem načinu tako dolgo vrtite v levo, dokler se na prikazovalniku ne pojavi napis „OFF“ (Deaktivacija).
- Za potrditev zapustite ročni način, tako da pritisnete tipko Auto/Manu.

19 Dodatne funkcije prek centrale HomeMatic

Če svoj radiatorski termostat HomeMatic uporabljate v kombinaciji s centralo HomeMatic, potem imate prek uporabniškega vmesnika WebUI na voljo dodatne funkcije, ki so opisane v nadaljevanju. Podrobnejše informacije najdete na spletni strani www.homematic.com pod zavihkom "Download" (Prenos).

19.1 Nastavitev postopka za preprečevanje nalaganja vodnega kamna

Za zaščito pred nalaganjem vodnega kamna na ventilu se pri radiatorskem termostatu enkrat tedensko izvede postopek za preprečevanje nalaganja vodnega kamna. Pri tem se ventil enkrat popolnoma odpre in nato spet zapre. S tem se učinkovito prepreči, da bi se zatič ventila zaskočil zaradi oblog iz vodnega kamna. V tem kratkem času upravljanje ni možno. Tovarniško nastavljen čas za tedenski postopek za preprečevanje nalaganja vodnega kamna je sobota ob 11:00.



Pri uporabi v kombinaciji s centralo HomeMatic je možno individualno nastaviti čas postopka za preprečevanje nalaganja vodnega kamna.



Med izvajanjem postopka za preprečevanje nalaganja vodnega kamna se na prikazovalniku pojavi napis „CAL“.

19.2 Preklapljanje prikaza časa/datuma

V stanju tovarniških nastavitvev je na prikazovalniku prikazan čas.

Prek uporabniškega vmesnika WebUI lahko preklopite na prikaz datuma.

19.3 Maksimalno odpiranje ventila

Tovarniško nastavljeno maksimalno odpiranje ventila znaša 100 %. Za omejitev položaja odpiranja ventila lahko prek uporabniškega vmesnika WebUI nastavite maksimalni položaj (0-100 %).

19.4 Maksimalna nastavljiva temperatura

Tovarniško nastavljena maksimalno nastavljiva temperatura znaša 30,5 °C. Za omejitev višine nastavljive temperature lahko prek uporabniškega vmesnika WebUI nastavite maksimalno nastavljivo temperaturo (15,0 do 30,5 °C).

19.5 Minimalna nastavljiva temperatura

Tovarniško nastavljena minimalno nastavljiva temperatura znaša 4,5 °C. Za določitev spodnje meje nastavljive temperature lahko prek uporabniškega vmesnika WebUI nastavite minimalno nastavljivo temperaturo (4,5 do 25,0 °C).

19.6 Položaj proti motnjam ventila

Če ne opazite, da je baterija prazna, potem se radiatorski termostat prestavi v "položaj proti motnjam ventila" in s tem prepreči, da naprava zaradi prenizke moči baterij ne bi več mogla ohranjati nastavljene temperature v prostoru. Tovarniško nastavljen položaj proti motnjam ventila znaša 15 %. Vrednost lahko individualno spremenite prek uporabniškega vmesnika WebUI (0 do 100 %).

19.7 Odklon ventila

Če se v prostoru nahaja več radiatorjev z radiatorskim termostatom HomeMatic, lahko pride do tega, da nekateri radiatorji bolj ogrevajo od drugih, v ekstremnem primeru pa lahko pride celo do tega, da je en radiator vroč, drugi pa hladen. Za kompenzacijo tega lahko na radiatorskem termostatu, pri katerem radiator ostaja hladne, nastavite odklon ventila. Tovarniško nastavljen odklon ventila znaša 0 %. Vrednost lahko individualno spremenite prek uporabniškega vmesnika WebUI (0 do 100 %).

20 Odpravljanje napak in vzdrževanje

Prikaz napake	Opis/težava	Rešitev
F1	Pogon ventila se težko premika.	Preverite namestitev. Ali se zatič radiatorskega ventila zatika?
F2	Nastavitveno območje je preveliko.	Preverite pritrditev radiatorskega termostata.
F3	Nastavitveno območje je premajhno.	Preverite, če se zatič radiatorskega ventila zatika.
F4	Spor pri vzpostavljanju povezave. Naprava je že povezana s centralo.	Radiatorski termostat izbrišite iz centrale, tako da izvedete funkcijo za prekinitvev povezave.
F6	Spor pri vzpostavljanju povezave. Povezanih je že 7 radiatorskih termostatov.	Izvedite funkcijo za prekinitvev povezave.
F7	Spor pri vzpostavljanju povezave. Povezanih je že 8 radiatorskih termostatov.	Izvedite funkcijo za prekinitvev povezave.
F8	Spor pri vzpostavljanju povezave. Ni možno povezati dodatnih naprav.	Izvedite funkcijo za prekinitvev povezave.
Simbol baterije	Nizka napetost baterij.	Zamenjajte baterije v radiatorskem termostatu.
Simbol baterije + F9	Prenizka napetost baterij, ventil se nahaja v zasilnem položaju.	Zamenjajte baterije v radiatorskem termostatu.
Simbol baterije + F10	Napetost baterij je močno prenizka.	Zamenjajte baterije v radiatorskem termostatu.
Simbol baterije + C	Nizka napetost baterij pri eni ali več povezanih napravah.	Zamenjajte baterije v povezani napravi.
Simbol antene utripa	Motnja v komunikaciji z eno ali več povezanimi napravami.	/
nAC	Neuspešen postopek vzpostavljanja povezave.	Ponovno aktivirajte način za vzpostavitev povezave.
Simbol ključavnice	Aktivna je lokalna zapora tipk.	Deaktivirajte zaporo tipk.
Simbol ključavnice + C	Aktivna je globalna zapora tipk.	Deaktivirajte zaporo tipk na centrali.
Simbol ključavnice + rES	Deaktivirana funkcija lokalne ponastavitve.	Aktivirajte funkcijo lokalne ponastavitve v centrali.
Err	Delovni cikel je prekoračen.	Najkasneje čez eno uro lahko naprava spet komunicira. Aktivno postopanje ni potrebno.
Syn	Poskus sinhronizacije z znano komponento HomeMatic.	/
CRC	CRC-napaka po posodobitvi strojno-programске opreme.	Ponovno izvedite posodobitev strojno-programске opreme.

FUP	Izvaja se posodobitev strojno-programске opreme.	/
tSd	Napačna vrednost temperaturnega senzorja ali izven območja.	Zamenjajte napravo oziroma jo uporabljajte v navedenem temperaturnem območju.
trd	Oddajno-sprejemni modul je pokvarjen.	Zamenjajte napravo.

21 Združljive komponente

Radiatorski termostat lahko vzpostavi povezavo z naslednjimi napravami HomeMatic:

- Največ 1 centrala HomeMatic
- Največ 7 radiatorskih termostatov HomeMatic
- Največ 8 javljalnikov odprtega okna ali vrat / javljalnikov za vrtljivi okenski ročaj HomeMatic
- Največ 8 parov tipk na daljinskih upravljalnikih oziroma stenskih tipkalih s prikazovalnikom HomeMatic
- Največ 1 notranji temperaturni senzor HomeMatic

22 Vsebina paketa

Radiatorski termostat
Adapterji Danfoss RA / RAV / RAVL
Cilindrični podaljšek Danfoss RAV
Vijak s cilindrično glavo M4 x 12, matica M4, oporni obroč
2 x 1,5 V baterija tipa AA (LR6/Mignon)

23 Tehnični podatki

Kratka oznaka:	HM-CC-RT-DN
Napajalna napetost:	2 x 1,5 V baterija tipa AA (LR6/Mignon)
Življenjska doba baterij:	približno 1,5 leta
Poraba toka:	največ 180 mA
Vrsta zaščite:	IP20
Zaščitni razred:	III
Temperatura okolice:	0 °C do +55 °C
Mere (Š x V x G):	54 x 65 x 93 mm
Teža:	180 gramov (brez baterij)
Radijska frekvenca:	868,3 MHz
Razred sprejemnika:	SRD razred 2
Značilen doomet na prostem:	>100 metrov
Delovni cikel:	<1 % na uro
Priključek za ventil:	M30 x 1,5 mm
Način delovanja:	tip 1

Pridržujemo si pravico do tehničnih sprememb.

24 Napotek za odstranjevanje



Odslužene naprave ne smete odvreči med gospodinjske odpadke! Elektronske naprave je treba odstraniti v skladu z Direktivo o odpadni električni in elektronski opremi (OEEEO) in jih oddati na lokalnih zbirališčih za odpadno elektronsko opremo.



Oznaka CE je oznaka skladnosti, ki ga uporabljajo izključno le organi, in ne predstavlja nobenega zagotovila glede lastnosti izdelka.

eQ-3 AG
Maiburger Straße 29
26789 Leer / NEMČIJA
www.eQ-3.de

1. Različica v slovenskem jeziku 09/2020

Dokumentacija © 2013 eQ-3 Ltd., Hong Kong

Vse pravice pridržane. Brez pisnega dovoljenja izdajatelja teh navodil za uporabo, tudi delno, ni dovoljeno v kakršnikoli obliki reproducirati ali jih kopirati ali obdelovati z uporabo elektronskih, mehanskih ali kemičnih postopkov.

Obstaja možnost, da ta navodila za uporabo vsebujejo tiskarsko-tehnične pomanjkljivosti ali tiskarske napake. Vendar pa podatke v teh navodilih za uporabo redno preverjamo in poskrbimo za popravke v naslednji različici. Ne prevzemamo odgovornosti za napake tehnične ali tiskarsko-tehnične narave in njihove posledice.

Pripoznavamo vse blagovne znamke in pravice intelektualne lastnine.

Natisnjeno v Hong Kongu.

Pridržujemo si pravico do sprememb v namen tehničnega napredka brez vnaprejšnje najave.

105165 / V 1.0



GARANCIJSKI LIST

Conrad Electronic d.o.o. k.d.
Ljubljanska c. 66, 1290 Grosuplje
Faks: 01/78 11 250
Telefon: 01/78 11 248
www.conrad.si, info@conrad.si

Izdelek: **Brezžični elektronski radiatorski termostat HomeMatic HM-CC-RT-DN**
Kat. št.: **59 52 80**

Garancijska izjava:

Dajalec garancije Conrad Electronic d.o.o.k.d., jamči za kakovost oziroma brezhibno delovanje v garancijskem roku, ki začne teči z izročitvijo blaga potrošniku. **Garancija velja na območju Republike Slovenije. Garancija za izdelek je 1 leto.**

Izdelek, ki bo poslan v reklamacijo, vam bomo najkasneje v skupnem roku 45 dni vrnili popravljenega ali ga zamenjali z enakim novim in brezhibnim izdelkom. Okvare zaradi neupoštevanja priloženih navodil, nepravilne uporabe, malomarnega ravnanja z izdelkom in mehanske poškodbe so izvzete iz garancijskih pogojev. **Garancija ne izključuje pravic potrošnika, ki izhajajo iz odgovornosti prodajalca za napake na blagu.**

Vzdrževanje, nadomestne dele in priklopne aparate proizvajalec zagotavlja še 3 leta po preteku garancije.

Servisiranje izvaja družba CONRAD ELECTRONIC SE, Klaus-Conrad-Strasse 1, 92240 Hirschau, Nemčija.

Pokvarjen izdelek pošljete na naslov: Conrad Electronic d.o.o. k.d., Ljubljanska cesta 66, 1290 Grosuplje, skupaj z računom in izpolnjenim garancijskim listom.

Prodajalec:

Datum izročitve blaga in žig prodajalca:

Garancija velja od dneva izročitve izdelka, kar kupec dokaže s priloženim, pravilno izpolnjenim garancijskim listom.

Prevod izvirne izjave EU o skladnosti



Izjava ES o skladnosti



Podjetje

eQ-3 Entwicklung GmbH
Maiburger Str. 36
26789 Leer
Nemčija

na lastno odgovornost izjavlja, da je izdelek:

Radiatorski termostat HomeMatic
Blagovna znamka: eQ-3

Tip: HM-CC-RT-DN

na katerega se nanaša ta izjava, skladen z naslednjimi standardi in direktivami:

Direktiva R&TTE 99/5/ES	ES 300 220-1 V2.4.1 (2012-05)
	ES 300 220-2 V2.4.1 (2012-05)
	ES 62479:2010
Direktiva EMC 2004/108/ES	ES 301 489-1 V1.9.2 (2011-09)
	ES 301 489-3 V1.4.1 (2002-08)
	ES 50491-5-2:2010
Direktiva o nizki napetosti 2006/95/ES	ES 60730-1:2000 + A1:2004 + A12:2003 + A13:2004 + A14:2005 + A16:2007 + A2:2008
	ES 60730-2-9:2002 + A1:2003 + A11:2003 + A12:2004 + A2:2005
Direktiva RoHS 2011/65/ES	

Zgoraj navedeno podjetje ima potrebno tehnično dokumentacijo, ki je na voljo na vpogled.

Leer, 18.07.2013

dipl. inž. (VS) Lothar Schäfer
Vodja razvoja/predstavniki EMC

eQ-3 Entwicklung GmbH, 26789 Leer

Izvirna izjava EU o skladnosti



EG Konformitätserklärung

Die Firma

eQ-3 Entwicklung GmbH

Maiburger Str. 36

26789 Leer

erklärt, in alleiniger Verantwortung, dass das Produkt

HomeMatic Heizkörperthermostat

Handelsname: eQ-3

Typ: HM-CC-RT-DN

auf das sich diese Erklärung bezieht, mit den folgenden Normen und Richtlinien übereinstimmt:

R&TTE-Richtlinie 99/5/EG	EN 300 220-1 V2.4.1 (2012-05)
	EN 300 220-2 V2.4.1 (2012-05)
	EN 62479:2010
EMV-Richtlinie 2004/108/EG	EN 301 489-1 V1.9.2 (2011-09)
	EN 301 489-3 V1.4.1 (2002-08)
	EN 50491-5-2:2010
Niederspannungsrichtlinie 2006/95/EG	EN 60730-1:2000 + A1:2004 + A12:2003 + A13:2004 + A14:2005 + A16:2007 + A2:2008
	EN 60730-2-9:2002 + A1:2003 + A11:2003 + A12:2004 + A2:2005
RoHS-Richtlinie 2011/65/EU	

Die oben genannte Firma hält die erforderliche technische Dokumentation zur Einsicht bereit.

Leer, den 18.07.2013

Dipl.-Ing. (FH) Lothar Schäfer
Entwicklungsleiter / EMV-Beauftragter

eQ-3 Entwicklung GmbH, 26789 Leer