

## Opis naprave

Podometni radio RDS Gira je sestavljen iz vložka za radio z nastavkom za upravljanje in vložka za zvočnik s pokrovom. Na vložek za radio lahko priključite en zvočnik oz. dva zvočnika. Radio samostojno zazna priključene zvočnike in samodejno preklopi med stereo in mono načinom delovanja. Radio se namesti v običajno podometno dozo enote. Radio se upravlja s kapacitivnimi upravljalnimi tipkami. Nastavek za upravljanje vsebuje zaslon, na katerem se med drugim prikazuje besedilo postaje (RDS). Prek zunanjega (AUX) vhoda lahko radio predvaja zunanje vire glasbe, kot je npr. MP3 predvajalnik.

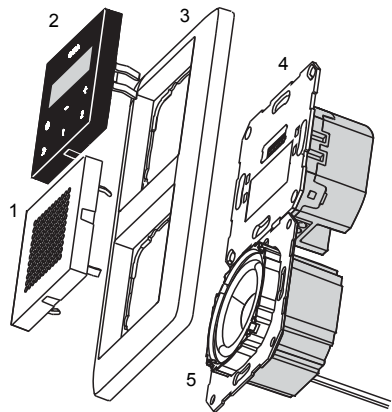

- 1 Pokrov zvočnika
- 2 Nastavek za upravljanje
- 3 Dvojni okvir
- 4 Vložek za radio
- 5 Vložek za zvočnik

## Zaslon

V normalnem delovanju se na zaslonu prikazujejo: ime postaje, frekvenca in čas. Prikaz časa je povezan na sprejeti RDS signal in ga ni možno ročno nastavljati.

V primeru šibkega signala postaje lahko odpade prikaz imena postaje in časa. Namesto tega se na zaslonu prikaže frekvenca postaje.

**i** **Navodila za RDS besedilo**

V nekaterih primerih lahko besedilo, ki se prikazuje na zaslonu, odstopa od besedila, ki ga oddaja postaja. Pri sprejemu se zaradi nepodprtih znakov lahko prikaže nepričakovano besedilo. To ni motnja v delovanju.



Dodatne informacije na zaslonu:

- **1 / 2**: radio predvaja shranjeno postajo
- **Sleep**: radio se nahaja v načinu za spanje
- **> >**: radio izvaja postopek samodejnega iskanja postaj
- **AUX**: radio predvaja avdio signal, ki prihaja prek zunanjega (AUX) vhoda
- **INIT**: radio izvaja postopek inicializacije
- **VOLUME**: prikazuje se med spreminjanjem jakosti zvoka

## Upravljanje



Za upravljanje je potreben samo rahel dotik simbolov.

Pregled najpomembnejših funkcij:

- ⊖ kratek pritisk vklopi/izklopi radio;
- dolg pritisk preklopi radio v način za spanje.
- >> kratek pritisk zažene ročno iskanje postaj;
- dolg pritisk zažene samodejno iskanje postaj.
- + / - s pritiskom na - se zniža glasnost radia;
- s pritiskom na + se glasnost radia zviša.
- 1 / 2: kratek pritisk za priklic shranjene postaje;
- dolg pritisk shrani postajo.

## Vklop radia

Za vklop podometnega radia lahko pritisnete poljubno tipko. Ni potrebno, da pritisnete točno ⊖.

Ob vklopu se priklči postaja, ki ste jo nazadnje poslušali, z zadnjo nastavljeno jakostjo zvoka. Radio ostane vključen, dokler ga ne izključite s ponovnim pritiskom na ⊖.

**i** **Samodejni vklop**

Podometni radio RDS omogoča, da ga vklopite npr. skupaj s stikalom za razsvetljavo v prostoru. Ta tako imenovana funkcija za dodatno enoto pa je odvisna od individualne inštalacije v vašem stanovanju. Vprašajte elektroinštalaterja, če je funkcijo za dodatno enoto možno izvesti tudi pri vas.

## Nastavitev jakosti zvoka

Jakost zvoka nastavljate s tipkama + in -.

S tipko + zvišate jakost zvoka, s tipko - pa znižate jakost zvoka.

Med nastavljanjem se na zaslonu prikazuje trenutna vrednost jakosti zvoka: pri najtišji stopnji **VOLUME 1**, pri najglasnejši stopnji **VOLUME30**.

**i** **Jakost zvoka ob vklopu**

Ob vklopu se priklči postaja, ki ste jo nazadnje poslušali, z zadnjo nastavljeno jakostjo zvoka.

## Iskanje postaj

Postopek samodejnega iskanja postaj vklopite z dolgim pritiskom na tipko za iskanje >>. Med samodejnim iskanjem je zvok radia izklopljen, na zaslonu pa se prikaže > >. Takoj ko radio najde postajo, se samodejno iskanje zaustavi in zasliši se zvok postaje.

Postopek ročnega iskanja postaje:

>> - večkrat kratko pritisnite, dokler ne nastavite zelene oddajne frekvence. Z vsakim pritiskom na tipko se frekvenca poviša za 0,1 MHz.

**i** **Samodejno iskanje postaj**

Smer samodejnega iskanja je naraščajoča. Ko je dosežena zgornja meja frekvenčnega pasu (107,9 MHz), se radio preklopi na spodnjo mejo frekvenčnega pasu (87,5 MHz) in nadaljuje s samodejnim iskanjem postaj. Če samodejno iskanje ponovno doseže začetno frekvenco, se radio samodejno preklopi na višjo stopnjo občutljivosti. To omogoča tudi sprejem šibkejših postaj.

## Shranjevanje postaj

Podometni radio RDS ima na voljo dve pomnilniški mesti, na kateri lahko shranite po eno postajo.

Za shranjevanje:

1. S pomočjo samodejnega iskanja poiščite želeno postajo.
  2. Ustrezno pomnilniško tipko (1 ali 2) pritisnite za približno 2 sekundi.
- ✓ Ko je postaja shranjena, radio izklopi zvok, na zaslonu pa se prikaže številka pomnilnika.

**i** **Prepis pomnilnika**

Če je v pomnilniškem mestu že shranjena postaja, se le-ta pri shranjevanju prepíše z novo postajo.

## Priklic postaje

Za priklic shranjene postaje kratko pritisnite pomnilniško tipko (1 ali 2). Nastavi se shranjena postaja, na zaslonu pa se prikaže ustrezna številka pomnilnika

## Način za spanje

V načinu za spanje se radio po 30 minutah samodejno izklopi.

Način za spanje vključite tako, da pri vključenem radiu za približno 2 sekundi pritisnete ⊖, dokler se na zaslonu ne prikaže **Sleep**.

Način za spanje izklopite s kratkim pritiskom na ⊖. Prikaz **Sleep** se izklopi.

## Uporaba zunanjega avdio vira

**i** **Navodilo za namestitev**

Za priključitev zunanjega avdio vira je potrebno poleg podometnega radia namestiti činč vtičnico. Vprašajte elektroinštalaterja, če je možno to funkcijo izvesti tudi pri vas.

Podometni radio RDS lahko predvaja avdio signale z zunanjega vira (npr. z MP3 predvajalnika).

Delovanje je prikazano v nadaljevanju na primeru MP3 predvajalnika:

1. MP3 predvajalnik priključite z ustreznim adapterskim kablom (npr. činč - enopolni priključek) v činč vtičnico.
  2. Vključite MP3 predvajalnik in zaženite predvajanje.
- ✓ Podometni radio RDS se samodejno preklopi v način AUX:
- na zaslonu se prikaže **AUX**,
  - glasba z MP3 predvajalnika se predvaja prek zvočnikov radijskega sprejemnika.

**i** **Navodilo**

Če se podometni radio ne preklopi samodejno v način AUX, je potrebno povišati jakost zvoka na priključeni napravi. V posameznih primerih je možno, da je največji izhodni nivo priključene naprave prenizek za zagon v načinu AUX. Naprave v tem primeru ni možno uporabljati s podometnim radiem.

3. Jakost zvoka lahko spreminjate na običajen način s tipkama + in -; tipki >>, 1 in 2 v načinu AUX nimata nobene funkcije.
  4. Za izklop oz. prekop v delovanje z radiem je potrebno MP3 predvajalnik enostavno izklopiti.
- ✓ Ob izklopu MP3 predvajalnika se radio po 10 sekundah ponovno preklopi v stanje, v katerem je bil pred vklopom v način AUX.

**i** **Navodilo**

Čakalna doba 10 sekund je potrebna, da ne prihaja do neželenih izhodov podometnega radia iz načina AUX pri tihih prehodih oz. premorih med posameznimi skladbami.

## Montaža



## Pozor

Električne naprave lahko vgradijo in montirajo samo strokovno usposobljeni električarji. Podometni radio RDS je potrebno namestiti v notranji prostor, zaščiten pred kapljanjem in škropljenjem vode.

Elektronske naprave povzročajo motnje, ki jih delno sprejemajo tudi radijski sprejemniki. Zaradi tega lahko pri kombinaciji z elektronskimi napravami (npr. s predstikalnimi napravami) v eni inštalacijski enoti oz. v neposredni bližini nastanejo motnje pri sprejemu. Pred inštalacijo s tako kombinacijo preverite delovanje na mestu namestitve. Motnje lahko zmanjšate z večjo razdaljo med napravami.

Vložki podometnega radia so lahko poljubno nameščeni drug nad drugim ali drug poleg drugega v podometne doze enote:

1. Vgradite vložek za zvočnik ter priključne kable vložka za zvočnik napeljite v podometno dozo vložka za radio.



## Tesnilo nosilnega obroča

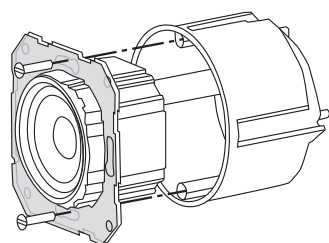

Nosilni obroč vložka za zvočnik je pokrit s folijo, ki zagotavlja zvočno ločitev vložka od sprednje zvočne odprtine.

Tega tesnila nosilnega obroča **ne odstranite** in **ne poškodujte** na odprtinah pritrdilnih vijakov, kajti v nasprotnem primeru se lahko poslabša predvajanje nizkih tonov.

2. Na sponki L / N na vložku za radio priključite napajalno napetost (230 V).
3. Priključite eventualen vhod za dodatno enoto (1) (glejte "Funkcija za dodatno enoto").
4. Na vložek za radio priključite priključne kable zvočnika (glejte "Priključitev zvočnikov").
5. Vložek za radio vgradite v podometno dozo enote.
6. Z vložka za zvočnik odstranite zaščitni pokrov.
7. Namestite okvir ter nataknite pokrov zvočnika in nastavek za upravljanje.



## Prvi zagon

Pri prvem vklopu se samodejno začne postopek inicializacije:

- Na zaslonu se prikaže **INIT** in vrstica napredka.
- Radio ustvari dva tona, da ugotovi število zvočnikov.
- Dve najmočnejši postaji se samodejno shranita v pomnilniški mesti 1 in 2.

## Priključitev zvočnikov

Na podometni radio RDS lahko priključite en zvočnik oz. dva zvočnika:

Sponka	Priključni kabel
+	rdeče barve
-	črne barve

Največja dolžina kabla med zvočnikom in vložkom za radio je 20 m.

## Mono način delovanja

Če je priključen samo en zvočnik, se zvok predvaja v mono tehniki.

V primeru, ko priključite samo en zvočnik, uporabite **levi kanal (L+ / L-)**. Impedanca zvočnika ne sme preseči vrednosti 4 ohme.

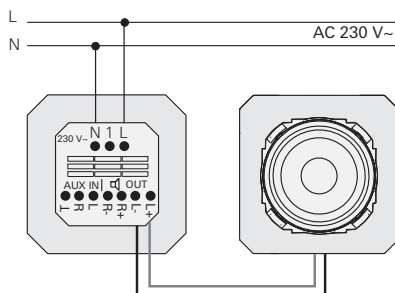

## Stereo način delovanja

Če sta na podometni radio priključena dva zvočnika, se ustrezen radijski signal predvaja v stereo tehniki.

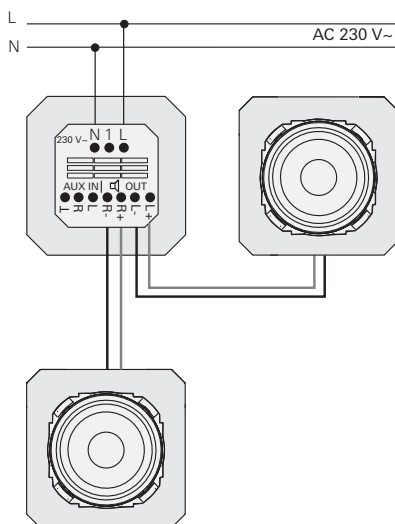

## Naknadna priključitev drugega zvočnika

V primeru naknadne priključitve drugega zvočnika na podometni radio, ročno sprožite postopek inicializacije (glejte "Ročni postopek inicializacije").

## Funkcija za dodatno enoto

Podometni radio RDS ima na voljo en vhod za dodatno enoto. Podometni radio se lahko npr. prek vhoda za dodatno enoto s stikalom ali avtomatskim odklopnikom vklopi in izklopi skupaj z razsvetljavo v prostoru. V ta namen povežite fazni priključek iz izhoda stikala na vhod za dodatno enoto (1) na radiu.



## Uporabite isti fazni priključek

Za vhod za dodatno enoto (1) in napajalno napetost vložka za radio (L) uporabite isti fazni priključek L.

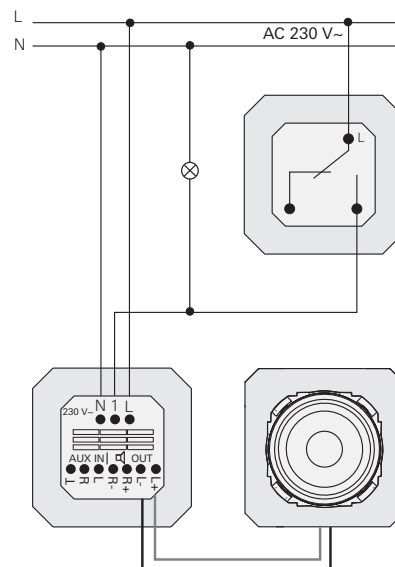

Če v prostoru ni na voljo trajnega faznega priključka, lahko za priključitev podometnega radia uporabite tudi fazni priključek iz izhoda stikala. V tem primeru lahko podometni radio uporabljate samo pri vključeni razsvetljavi.

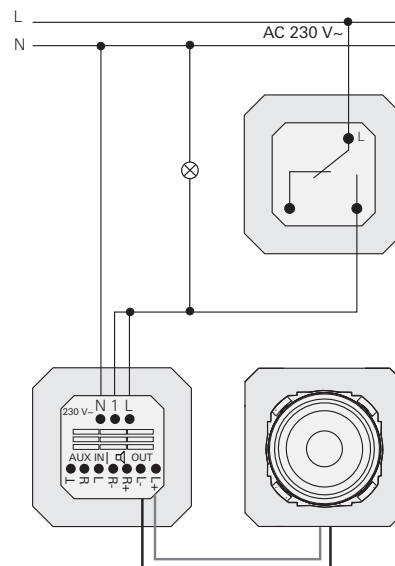

## Priključek za zunanji (AUX) vhod

Podometni radio RDS ima na voljo zunanji (AUX) vhod, na katerega lahko priključite zunanje vire glasbe, kot je npr. MP3 predvajalnik. V ta namen je potrebno na sponki AUX IN na podometnem radiu RDS priključiti dodatno činč vtičnico. Največja dolžina kabla med činč vtičnico in vložkom za radio je 3 m.

Zunanji vir glasbe je v tem primeru povezan s podometnim radiem RDS z adapterskim kablom (npr. činč - enopolni priključek) prek činč vtičnice.

Ob vklopu zunanjega vira glasbe se podometni radio RDS samodejno preklopi v način AUX in predvaja signal zunanjega vira.

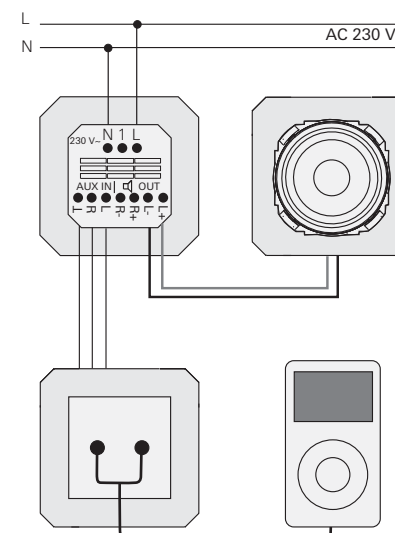

## Ročni postopek inicializacije

Podometni radio RDS pri prvem zagonu izvede samodejni postopek inicializacije, pri katerem med drugim ugotovi število zvočnikov in prilagodi anteno pogojem na mestu uporabe.



## Navodilo za izboljšanje sprejema

Pri slabih pogojih sprejema lahko kakovost sprejema izboljšate s podaljšanjem napeljave **levega zvočnika (L+ / L-)** za 75 cm (če pogoji namestitve to omogočajo).

V primeru naknadne priključitve drugega zvočnika oz. v primeru namestitve podometnega radia na novo lokacijo ročno sprožite postopek inicializacije:

1. Istočasno pritisnite tipki **>>** in **2** ter ju držite pritisnjeni najmanj 5 sekund, da podometni radio izklopi zvok.
- ✓ Izvede se postopek inicializacije:
- Na zaslonu se prikaže **INIT** in vrstica napredka.
  - Radio ustvari dva tona, da ugotovi število zvočnikov.
  - Dve najmočnejši postaji se samodejno shranita v pomnilniški mesti 1 in 2.

## Tehnični podatki

## Podometni radio RDS

Obratovalna napetost:	230 V AC
Temperatura delovanja:	- 5 °C do + 50 °C
Vlažnost zraka:	25% do 90%
Frekvenčno območje:	87,5 MHz do 107,9 MHz
Stopnja zaščite:	IP 20

Priključne sponke	
Priključitev na omrežno napetost:	vijačne sponke 2,5 mm <sup>2</sup>
Zvočnik/AUX:	vijačne sponke 1,5 mm <sup>2</sup>

Dopustna impedanca zvočnika:	4 ohme do 16 ohmov
------------------------------	--------------------

Vhodna impedanca vhod AUX:	47 kohm
Največje dolžine kablov	
Zvočnik:	20 m
Priključek AUX:	3 m

## Zvočnik

Impedanca:	8 ohmov
Nazivna obremenljivost:	4 W
Priključni kabel:	150 mm

## Garancija

Zagotavljamo jamstvo v okviru zakonsko določenih predpisov.

Napravo pošljite brez poštnine s priloženim opisom napake prek trgovine s tehničnimi izdelki v našo osrednjo servisno službo.

Gira  
Giersiepen GmbH & Co. KG  
Service Center  
Dahlienstraße 12  
42477 Radevormwald  
Germany