



## **RADIATORSKI TERMOSTAT HR 20 STYLE**

**Št. izdelka: 615950**

## KAZALO

1	UVOD.....	3
2	UPRAVLJALNI ELEMENTI IN ZASLON .....	3
3	TAKO DELUJE RADIATORSKI TERMOSTAT.....	4
3.1	Temperature in časi uravnavanja.....	4
3.2	Časovni program .....	4
4	VSTAVITEV / MENJAVA BATERIJ .....	5
5	NASTAVITEV DATUMA IN ČASA .....	5
5.1	Popravek datuma in časa.....	5
6	MONTAŽA.....	6
6.1	Izbira adapterja .....	6
6.2	Montaža nastavka za ventil.....	6
6.3	Nataknitev upravljalnega dela.....	7
6.4	Tabela adapterjev .....	7
7	TAKO NASTAVITE RADIATORSKI TERMOSTAT.....	8
7.1	Nastavitev udobne temperature in temperature varčevanja .....	8
7.2	Namigi za upravljanje .....	8
7.3	Časovni program: časi ogrevanja in varčevanja .....	9
8	BRISANJE TOČK PREKLOPA .....	9
9	RADIATORSKI TERMOSTAT JE VEDNO BUDEN!.....	10
9.1	Zaznavanje odprtih oken .....	10
9.2	Zaščita ventila .....	10
9.3	Zaščita pred zmrzovanjem .....	10
10	NADALJNJE MOŽNOSTI NASTAVITEV.....	10
10.1	Stalna temperatura brez časovnega programa (dopust) .....	10
10.2	Premor ogrevanja .....	10
10.3	Otroško varovalo .....	10
11	NASTAVITVE KAPE VENTILA.....	11
11.1	Popolni način glave ventila .....	11
11.2	Standardni način glave ventila.....	11
12	ZAPIRANJE VENTILA RADIATORJA.....	11
13	PRAZNE BATERIJE .....	11
14	POMOČ V PRIMERU NAPAK .....	12
15	POVRNITEV NA TOVARNIŠKE NASTAVITVE .....	12

## 1 UVOD

Izdelek je pripravljen na obratovanje v treh korakih:

1. Vstavite baterije
2. Nastavite datum in čas
3. Namestite – končano!

### Po odstranitvi iz embalaže preverite

V obsegu dobave izdelka najdete:

- Upravljalni del brez baterij (1)
- Nastavek za ventil s kolesčkom M30 x 1,5 (2)
- Vrečka z adapterji in opremo (3)

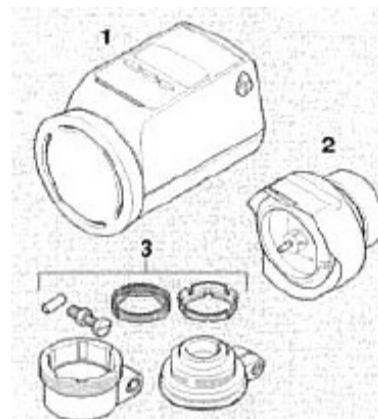

## 2 UPRAVLJALNI ELEMENTI IN ZASLON

- 1 Čas ogrevanja in varčevanja v urah
- 2 Temperatura ogrevanja ali varčevanja ali zaščita pred zmrzovanjem

3 Tipka 

Nastavitev programa časa

4 Nastavno kolo

Nastavitev temperature in časa

5 Tipka 

Nastavitev udobne temperature in temperature varčevanja

6 Tipka 

Preklop med samodejnim in ročnim obratovanjem

7 Način obratovanja AUTO (samodejno), MANU (ročno) ali PROG (program)

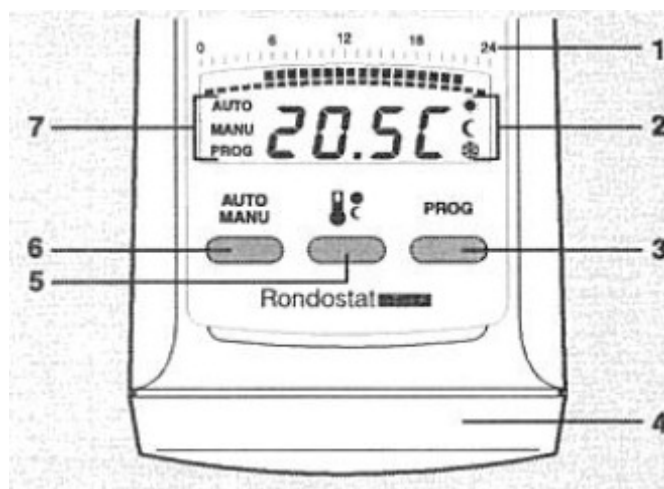

### 3 TAKO DELUJE RADIATORSKI TERMOSTAT

#### 3.1 Temperature in časi uravnavanja

Radiatorski termostat razlikuje dve temperaturi:

- Udobna temperatura ☀ (tovarniško 21°C)
- Temperatura varčevanja 🌙 (tovarniško 16°C)

Radiatorski termostat menja v samodejnem obratovanju po nastavljenem časovnem programu med tema dvema temperaturama:

- Čas ogrevanja: ogrevanje na udobno temperaturo
- Čas varčevanja: znižanje na temperaturo varčevanja



#### 3.2 Časovni program

Časi ogrevanja in varčevanja (2. čas ogrevanja je po izbiri) so določeni s prosto nastavljivim časovnim programom. Časovni program ima tovarniško sledečo nastavitvev:

- Čas ogrevanja od 6:00 – 22:00 ure
- Čas varčevanja od 22:00 – 6:00 ure

#### 4 VSTAVITEV / MENJAVA BATERIJ

- Streme vrtite zgoraj do naslona in upravljalni del potegnite z nastavka za ventil.
- Sponko za baterije na zadnji strani upravljalnega dela vrtite v nasprotni smeri urnega kazalca.

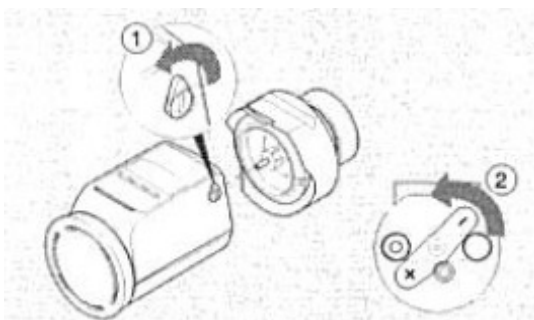

- Vstavite dve alkalno-manganovi bateriji (tip LR6 AA AM3). Pri tem pazite na pravilno polarnost!
- Sponko za baterije vrtite nazaj! Pri tem obe bateriji narahlo pritisnite noter.

Življenjska doba novih baterij znaša več kot dve leti. Menjava baterij je potrebna, ko je na zaslonu prikazano **batt**. Pri menjavi baterij ostanejo vse nastavitve ohranjene.

#### 5 NASTAVITEV DATUMA IN ČASA

Po vstavitvi ali menjavi baterij zahteva upravljalni del samodejno vnos časa in datuma.

- Z nastavnim kolesom nastavite letnico.
- S tipko **PROG** potrdite.
- Z nastavnim kolesom nastavite mesec.
- S tipko **PROG** potrdite.
- Z nastavnim kolesom nastavite dan.
- S tipko **PROG** potrdite.
- Z nastavnim kolesom nastavite uro.
- S tipko **PROG** potrdite.
- Z nastavnim kolesom nastavite minute.
- S tipko **PROG** potrdite. Končano!



##### 5.1 Popravek datuma in časa

Naprava samodejno preklopi s poletnega na zimski čas. Če kljub temu med obratovanjem želite popraviti datum in čas:

- Tipko **PROG** držite pritisnjeno 3 sekunde.
- Datum in čas nastavite tako, kot je opisano zgoraj.

## 6 MONTAŽA

Radiatorski termostat brez problemov namestite na vse običajne radiatorske ventile brez umazanije in vodnih madežev. Vaše stare termostatske glave ne potrebujete več:

- Odvijte pritrditev termostatske glave.
- Termostatsko glavo potegnite z ventila.

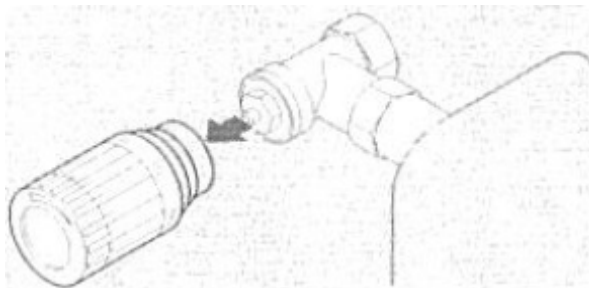

### 6.1 Izbira adapterja

Za nekatere tipe ventilov potrebujete adapterje:

- Pred montažo s pomočjo tabele adapterjev izberite primeren adapter.

Če potrebujete adapter:

- Adapter potisnite na ventil in ga vrtite, dokler občutno ne zaskoči.
- Če je predvideno na adapterju: adapter privijte z vijakom.

### 6.2 Montaža nastavka za ventil

- Vrtilno kolo nastavka za ventil vrtite v nasprotni smeri urnega kazalca do konca.

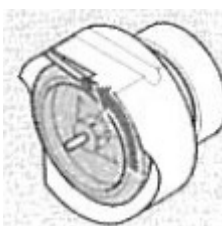

- Nastavek za ventil namestite na ventil ali adapter. Pri tem mora ravna stran kazati navzgor.

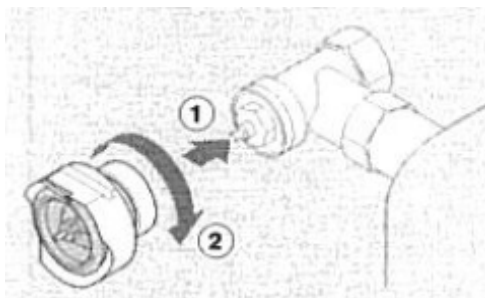

- Narebričeno matico potisnite naprej in jo z roko (brez orodja!) močno privijte.

### 6.3 Nataknitev upravljalnega dela

- Streme na upravljalnem delu vrtite navzgor.
- Upravljalni del nataknete na nastavek za ventil in ga potisnite do konca.

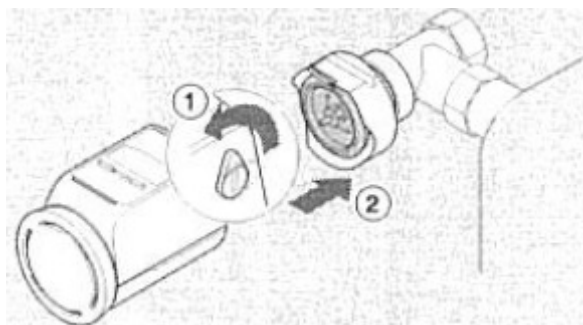

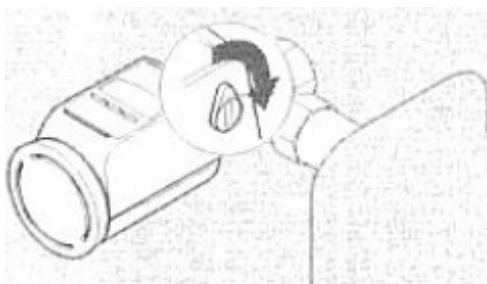

- Streme na upravljalnem delu vrtite nazaj.

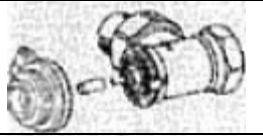

**Vaš radiatorski termostat je sedaj pripravljen na obratovanje s tovarniško nastavitvijo!**

### 6.4 Tabela adapterjev



Znamka	Pogled	Adapter
Honeywell-Braukmann MNG, Heimeier, Junkers Lands & Gyr »Duodyr«	-----	Ni potreben
Danfoss RA		Priložen
Danfoss RAV		Priložen
Danfoss RAVL		Priložen

## 7 TAKO NASTAVITE RADIATORSKI TERMOSTAT

### Nastavno kolo

Z nastavnim kolesom lahko v samodejnem obratovanju spremenite trenutno temperaturo prostora do naslednje točke preklopa.

### 7.1 Nastavitev udobne temperature in temperature varčevanja

- Pritisnite na tipko .
- Z nastavnim kolesom nastavite udobno temperaturo.
- Pritisnite na tipko .
- Z nastavnim kolesom nastavite temperaturo varčevanja.
- S tipko  potrdite spremembo. Končano!

### 7.2 Namigi za upravljanje

#### Udobno upravljanje radiatorskega termostata

- Za udobno nastavitev časovnega programa vrtite streme navzgor in odstranite upravljalni del (prikaz **E2**).
- Upravljalni del nato natakните nazaj. Streme vrtite nazaj (prikaz **E2** izgine).

#### V programu ste se zmotili?





- Pritisnite na tipko . Radiatorski termostats zavrže zadnji vnos in se vrne nazaj v samodejno oziroma ročno obratovanje.



### 7.3 Časovni program: časi ogrevanja in varčevanja



Radiatorski termostat razpolaga z dvema neodvisnima časovnima programoma. Izberite tedenski ali dnevni program.

#### Nastavitev tedenskega programa (vsi dnevi so enaki):

- Pritisnite na tipko  (prikaz **PROG**).
- Z nastavnim kolesom izberite **1-7** in pritisnite na tipko .
- Z nastavnim kolesom nastavite 1. točko preklopa in potrdite s tipko .
- Z nastavnim kolesom nastavite 2. točko preklopa in potrdite s tipko .
- Eventualno za 2. čas ogrevanja nastavite točko preklopa 3 in 4.
- Pritisnite na tipko , da končate postopek.

#### Nastavitev dnevnega programa (individualen dan):

Dnevi so označeni od 1-7 (ponedeljek – nedelja).

- Pritisnite na tipko  (prikaz **PROG**).
- Z nastavnim kolesom izberite želen dan in pritisnite na tipko .
- Točke preklopa nastavite tako kot je opisano v »tedenski program«.
- Izberite naslednji dan ali s tipko  končajte postopek.

## 8 BRISANJE TOČK PREKLOPA

Upoštevajte, da čas ogrevanja vsakokrat določata 2 točki preklopa.

- Za brisanje točke preklopa vrite nastavno kolo dokler ne zaslonu ne bo prikazano --:-- in pritisnite na tipko .

## 9 RADIATORSKI TERMOSTAT JE VEDNO BUDEN!

### 9.1 Zaznavanje odprtih oken

Ko odprete okno in s tem temperatura močno pade, radiatorski termostatski ventil, da je varčevano z energijo.

Na zaslonu se pojavi sporočilo **OPEN**.

Ko temperatura spet naraste, vendar najkasneje po 30 minutah, radiatorski termostatski ventil spet odpre ventil. Ventil lahko odprete tudi prej, ko pritisnete na tipko  ali ko vrtite nastavno kolo.

### 9.2 Zaščita ventila

Če ventil v roku enega tedna ni bil enkrat popolnoma odprt, radiatorski termostatski ventil samodejno ob ponedeljkih za kratek čas odpre ventil, da je preprečeno obtičanje.

### 9.3 Zaščita pred zmrzovanjem

Ko temperatura pade pod 4°C, odpre radiatorski termostatski ventil tako dolgo, dokler temperatura spet ne naraste nad 6°C. Radiatorski termostatski ventil tako preprečuje, da radiator zmrzne.

## 10 NADALJNJE MOŽNOSTI NASTAVITEV

### 10.1 Stalna temperatura brez časovnega programa (dopust)

- S tipko  preklopite na ročno obratovanje (prikaz **MANU**).
- Z nastavnim kolesom nastavite temperaturo. Ta temperatura ostane ohranjena, dokler spet ne boste preklopili na samodejno obratovanje.



### 10.2 Premor ogrevanja

Ko ste poleti izklopili ogrevanje in želite varčevati z baterijami radiatorskega termostata:

- S tipko  preklopite na ročno obratovanje.
- Nastavno kolo vrtite v levo, dokler na zaslonu ne bo prikazano sporočilo **OFF**. Ventil sedaj ostane zaprt in radiatorski termostatski ventil miruje.

### 10.3 Otroško varovalo

Za zaščito pred nezaželenim upravljanjem lahko radiatorski termostatski ventil zaklenete:

- Istočasno za 3 sekunde držite pritisnjeni tipki  in . Na zaslonu se pojavi sporočilo **lock**. Z isto kombinacijo tipk radiatorski termostatski ventil odklenite za upravljanje.,

## 11 NASTAVITVE KAPE VENTILA

Radiatorski termostat tovarniško deluje z opcionalno glavo ventila, ki je potrebna za uravnavanje temperature prostora.

### 11.1 Popolni način glave ventila

Ko naj bo uporabljena celotna glava ventila ali če se ventil ne zapre popolnoma, menjajte v popolni način glave ventila.

- Držite pritisnjeno tipko  in upravljalni del potisnite na nastavek za ventil in ga zaprite (prikaz **FULL**).

### 11.2 Standardni način glave ventila

- Držite pritisnjeno tipko  in upravljalni del potisnite na nastavek za ventil in ga zaprite (prikaz **DEF**).

## 12 ZAPIRANJE VENTILA RADIATORJA

- S tipko  preklopite na ročno obratovanje.
- Nastavno kolo vrtite v levo, dokler se na zaslonu ne pojavi sporočilo **OFF**. Radiatorski ventil je zaprt. Zaščita pred zmrzovanjem je zagotovljena.

## 13 PRAZNE BATERIJE

Če bo stalno prikazano **BATT**, je radiatorski ventil odprt.

## 14 POMOČ V PRIMERU NAPAK

Problem / prikaz	Vzrok	Rešitev
Radiator ne bo hladen.	Ventil se ne zapre popolnoma.	Preverite montažo, eventualno menjajte v popolni način glave ventila.
<del>bAtt</del> utripa.	Prešibke baterije.	Baterije kar se le da hitro zamenjajte.
<del>bAtt</del>	Prazne baterije.	Zamenjajte baterije
<del>E2</del>	Upravljalni del ni nataknen.	Upravljalni del pravilno nataknite.
<del>E3</del>	Motor ne more biti premaknen.	Preverite montažo, odstranite eventualno umazanijo.

### Zasilno upravljanje pri praznih baterijah

- Odpahnite upravljalni del in ga odstranite.
- Radiatorski ventil ročno upravljajte z vrtilnim kolesom na nastavku za ventil.

## 15 POVRNITEV NA TOVARNIŠKE NASTAVITVE

- Odstranite baterije.
- Vse 3 tipke držite pritisnjene in baterije spet vstavite.



## GARANCIJSKI LIST

Izdelek: \_\_\_\_\_

Kat. št.: \_\_\_\_\_

Conrad Electronic d.o.o. k.d.  
Ljubljanska c. 66, 1290 Grosuplje  
Fax: 01/78 11 250, Tel: 01/78 11 248  
[www.conrad.si](http://www.conrad.si), [info@conrad.si](mailto:info@conrad.si)

### **Garancijska Izjava:**

Proizvajalec jamči za kakovost oziroma brezhibno delovanje v garancijskem roku, ki začne teči z izročitvijo blaga potrošniku. **Garancija za izdelek je 1 leto.**

Izdelek, ki bo poslan v reklamacijo, vam bomo najkasneje v skupnem roku 45 dni vrnilo popravljene ali ga zamenjali z enakim novim in brezhibnim izdelkom. Okvare zaradi neupoštevanja priloženih navodil, nepravilne uporabe, malomarnega ravnanja z izdelkom in mehanske poškodbe so izvzete iz garancijskih pogojev.

Vzdrževanje, nadomestne dele in priklopne aparate proizvajalec zagotavlja še 3 leta po preteku garancije.

Servisiranje izvaja proizvajalec sam na sedežu firme CONRAD ELECTRONIC SE, Klaus-Conrad-Strasse 1, Nemčija.

Pokvarjen izdelek pošljete na naslov: Conrad Electronic d.o.o. k.d., Ljubljanska cesta 66, 1290 Grosuplje, skupaj z izpolnjenim garancijskim listom.

**Prodajalec:** \_\_\_\_\_

**Datum prodaje in žig prodajalca:**

\_\_\_\_\_

**Garancija velja od dneva nakupa izdelka, kar kupec dokaže s priloženim, pravilno izpolnjenim garancijskim listom.**