



MARQUARDT NOŽNO TIPKALO SERIJE2410

Št. izdelka: 703113







ZNAČILNOSTI IZDELKA





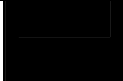

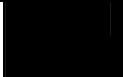



- Visoka življenjska doba do 300.000 mehanskih ciklov preklopa
- Robusten dizajn
- Dodatno opremljanje kabla
- Ergonomske mere z različnimi močmi pritiska
- Z obešenjem na steno

NA ZAHTEVO

- Nadaljnje barve
- Posebne funkcije preklopa
- Nadaljnji postopki priključitve

Mehanska življenjska doba: 30E4
 Odpornost proti plazilnem toku: 250 PTI
 Izolacijska oddaljenost: po EN 61058 za ojačano oziroma dvojno izolacijo
 Material: sprožilec: plošča iz PA
 Ohišje: PA

 enopolen	barva tipkala / oznaka	Barva ohišja	6 (2.5) A 250 V AC 5E4	vrsta priključitve opis priključitve	razdalja kontaktov v mm	material kontaktov	moč preklopa v mm	razno	na zalogi
Zapiralo (SPNO)									
2410.0301			•	 2 sponki	<3	Ag	31±5	s stikalom 1005.1801	•
Preklopni kontakt (SPDT Momentary)									
2410.0401			•	 3 sponke	<3	Ag	31±5	s stikalom 1005.1407	•

 kombinacija	barva tipkala / oznaka	Barva ohišja	6 (2.5) A 250 V AC 5E4	vrsta priključitve opis priključitve	razdalja kontaktov v mm	material kontaktov	moč preklopa v mm	razno	na zalogi
Zapiralo (SPNO) dvopolno									
2410.1001			•	 konf.	<3	Ag	45±5	2x 1005.1802 1x vtič (3000 mm) / 1x sklop (250 mm)	•
Preklopni kontakt (SPDT Momentary) prva točka preklopa / odpiralnik (SPNC) druge točke preklopa									
2410.0101			•	 3 sponke	<3	Ag	st. 1: 25N st 2: 85N	zaporedoma preklopljeno s stikalom 1005.1501 s stikalom 1005.1407	•
Preklopni kontakt (SPDT Momentary) prva točka preklopa / zapiralo (SPNC) druge točke preklopa									
2410.0501			•	 5 sponk	<3	Ag	st. 1: 22N st 2: 31N	zaporedoma preklopljeno s stikalom 1005.1801 s stikalom 1005.1407 ločena priključitev preklopnega kontakta in zapirala	•



osnovni tip 2410

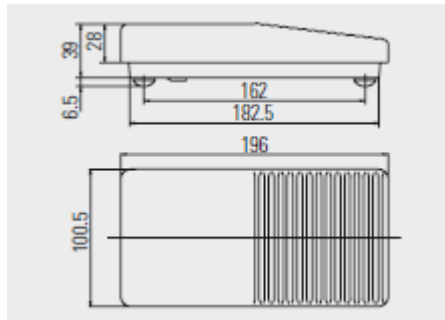

sponka M3



Zaščitni pokrov
248.008.013

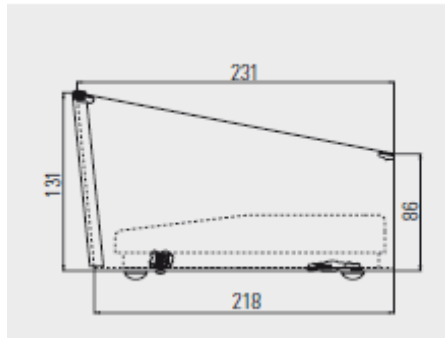

Zaščitni pokrov iz jeklene pločevine podobno oranžni barvi RAL 2004 z zaščitnim trakom in gumijastimi nogami ter pritrditvijo za nožno tipkalo osnovnega tipa 2410.

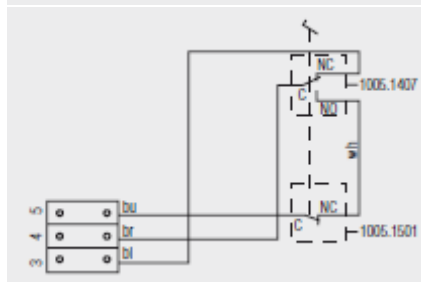

2410.0101

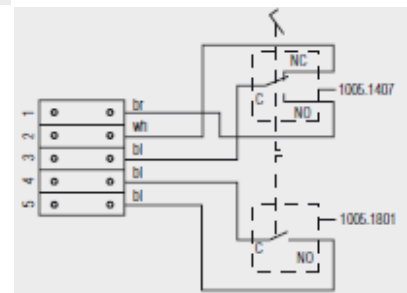

2410.0501

Vezalni načrt

- bu – modra
- br – rjava
- bl – črna
- wh – bela
- C – skupni priključek
- NC – odpiralo
- NO – zapiralo



GARANCIJSKI LIST

Izdelek:
Kat. št.:

Conrad Electronic d.o.o. k.d.
Ljubljanska c. 66, 1290 Grosuplje
Fax: 01/78 11 250, Tel: 01/78 11 248
www.conrad.si, info@conrad.si

Garancijska Izjava:

Proizvajalec jamči za kakovost oziroma brezhibno delovanje v garancijskem roku, ki začne teči z izročitvijo blaga potrošniku. **Garancija velja na območju Republike Slovenije. Garancija za izdelek je 1 leto.**

Izdelek, ki bo poslan v reklamacijo, vam bomo najkasneje v skupnem roku 45 dni vrnili popravljenega ali ga zamenjali z enakim novim in brezhibnim izdelkom. Okvare zaradi neupoštevanja priloženih navodil, nepravilne uporabe, malomarnega ravnanja z izdelkom in mehanske poškodbe so izvzete iz garancijskih pogojev. **Garancija ne izključuje pravic potrošnika, ki izhajajo iz odgovornosti prodajalca za napake na blagu.**

Vzdrževanje, nadomestne dele in priklopne aparate proizvajalec zagotavlja še 3 leta po preteku garancije.

Servisiranje izvaja proizvajalec sam na sedežu firme CONRAD ELECTRONIC SE, Klaus-Conrad-Strasse 1, Nemčija.

Pokvarjen izdelek pošljete na naslov: Conrad Electronic d.o.o. k.d., Ljubljanska cesta 66, 1290 Grosuplje, skupaj z izpolnjenim garancijskim listom.

Prodajalec: _____

Datum izročitve blaga in žig prodajalca:

Garancija velja od dneva nakupa izdelka, kar kupec dokaže s priloženim, pravilno izpolnjenim garancijskim listom.