



NAVODILA ZA UPORABO

Pištola za vroče lepljenje
Bosch Home and Garden PKP 18 E

Kataloška št.: 81 65 36



Kazalo

Slike.....	3
Varnostni napotki.....	4
Opis izdelka in njegove zmogljivosti	5
Predvidena uporaba.....	5
Komponente na sliki.....	5
Tehnični podatki.....	5
Montaža.....	6
Delovanje.....	6
Zagon.....	6
Navodila za delo	6
Vzdrževanje in servisiranje	7
Vzdrževanje in čiščenje.....	7
Servisna služba in svetovanje uporabnikom	8
Odstranjevanje.....	8
Garancijski list	11
Prevod izvirne izjave EU o skladnosti.....	12
Izvirna izjava EU o skladnosti	13

Slike

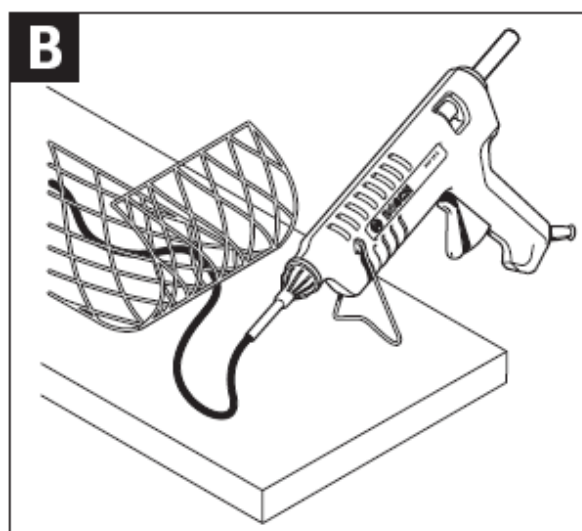
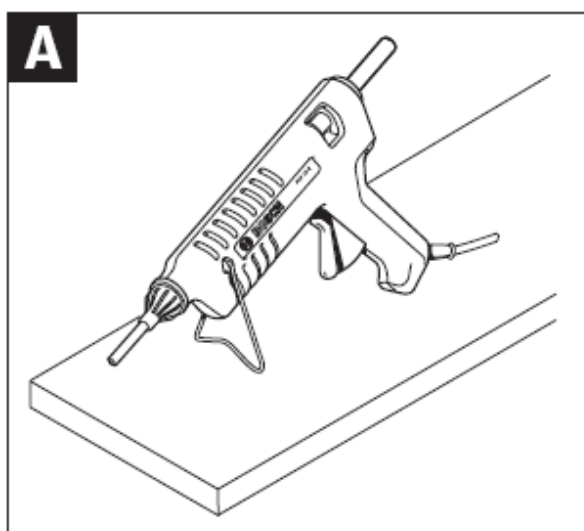

Varnostni napotki



Preberite vsa opozorila in napotila. Napake zaradi neupoštevanja spodaj navedenih opozoril in napotil lahko povzročijo električni udar, požar in/ali težke telesne poškodbe.

- ▶ **Te naprave ne smejo uporabljati otroci in osebe z zmanjšanimi fizičnimi, senzoričnimi ali umskimi sposobnostmi ali s premalo izkušenj in znanja.** Napravo lahko uporabljajo otroci, starejši od 8 let, in osebe z zmanjšanimi fizičnimi, senzoričnimi ali umskimi sposobnostmi ali s premalo izkušenj in znanja, če jih pri uporabi nadzira oseba, ki je zadolžena za njihovo varnost, ali so prejele navodila za varno uporabo in razumejo z njimi povezane nevarnosti. V nasprotnem primeru obstaja nevarnost napačnega upravljanja in telesnih poškodb.
- ▶ **Nadzorujte otroke.** S tem je zagotovljeno, da se otroci ne igrajo z lepilno pištolo.
- ▶ **Otroci ne smejo izvajati čiščenja in vzdrževanja naprave, razen če so starejši od 8 let in pod nadzorom.**
- ▶ **Naprava in njena priključna vrstica ne smeta biti na dosegu otrok, mlajših od 8 let.**
- ▶ **Ne dovolite, da bi pištolo za lepljenje uporabljale osebe, ki niso večče uporabe z njo ali ki niso prebrale tega navodila.**
- ▶ **Pred vsako uporabo preizkusite pištolo za lepljenje, kabel in vtič.** Če ugotovite poškodbe na pištoli za lepljenje, je ne vzemite v uporabo. Ne odpirajte pištole za lepljenje. Le kvalificiranim strokovnjakom dovolite popravilo z originalnimi rezervnimi deli. Poškodovane pištole za lepljenje, kabli in vtiči povečajo riziko električnega udara.
- ▶ **Vklopljene pištole za lepljenje ne smete pustiti brez nadzora.**
- ▶ **Pištola za lepljenje ne sme priti v stik z dežjem ali vlago.** Vdor vode v pištolo za lepljenje poveča riziko električnega udara.
- ▶ **Če je uporaba pištole za lepljenje v vlažnem okolju neizogibna, uporabljajte stikalo za zaščito pred jalovim tokom.** Uporaba stikala za zaščito pred jalovim tokom zmanjša tveganje električnega udara.
- ▶ **Ne dotikajte se vroče šobe.** Obstaja nevarnost opeklin.
- ▶ **Priključni vtič lepilne pištole se mora prilegati vtičnici.** Vtiča na noben način ne smete spreminjati. Nespremenjen vtič in ustrezne vtičnice zmanjšajo tveganje električnega udara.
- ▶ **Ne uporabite kabla za druge namene, npr. za nošenje ali obešanje lepilne pištole ali da bi z njim potegnili vtič iz vtičnice.** Kabel zavarujte pred vročino, oljem, ostrimi robovi ali premikajočimi se deli naprave. Poškodovani ali zamotani kabli povečajo tveganje električnega udara.
- ▶ **Vašo lepilno pištolo naj popravljajo samo kvalificirani strokovnjaki ob uporabi originalnih nadomestnih delov.** S tem boste zagotovili varno delovanje izdelka.
- ▶ **Pištolo za lepljenje morate po uporabi varno odložiti in pustiti, da se popolnoma ohladi, preden jo pospravite.** Vroča šoba lahko povzroči škodo in/ali opekline.
- ▶ **Ne uporabite kabla za druge namene, npr. da bi s potegom za kabel odstranili vtič iz vtičnice.** Zaščitite kabel pred vročino ali oljem. Poškodovani ali zamotani kabli povečajo tveganje električnega udara.

Opis izdelka in njegove zmogljivosti

Predvidena uporaba

Pištola za lepljenje je namenjena za hitro lepljenje čistih, suhih in nemastnih materialov z vročim talilnim lepilom.

Pištolo za lepljenje uporabite samo, če lahko vse funkcije v celoti ocenite in z njo brez omejitev rokujete ali če ste prejeli ustrezna navodila.

Komponente na sliki

Oštevilčenje naslikanih komponent se nanaša na prikaz pištole za lepljenje na grafični strani.

- 1 Šoba
- 2 Vročinska zaščita
- 3 Talilno lepilo
- 4 Podajalna tipka
- 5 Opora

Prikazan ali opisan pribor ni del standardnega obsega dobave. Celoten pribor je del našega programa pribora.

Tehnični podatki

Pištola za lepljenje PKP 18 E

Številka izdelka	0 603 264 5..	
Nazivna poraba moči		
– Segrevanje	W	200
– Ohranjanje toplote	W	16
Čas segrevanja	min	7
Temperatura lepljenja	°C	200
Lepilna zmogljivost	g/min	20
Premer talilnega lepila	mm	11
Dolžina talilnega lepila	mm	45–200
Teža po postopku EPTA 01:2014	kg	0,35
Zaščitni razred		□/II

Podatki veljajo za nazivne napetosti [U] 230 V. Pri drugih napetostih in državno specifičnih izvedbah lahko ti podatki variirajo.

Montaža

– Privijte šobo **1**. Vtaknite oporo **5** v izreze na obeh straneh lepilne pištrole.

Delovanje

Zagon

► **Upoštevajte napetost omrežja!** Napetost vira električne energije se mora ujemati s podatki na tipski tablici pištrole za lepljenje. Pištrole za lepljenje, ki so označene z 230 V, lahko delujejo z napetostjo 220 V.

Vklop/izklop (glejte sliko A)

Da prihranite energijo, lepilno pištolo vključite le, ko jo potrebujete.

– Za **vklop** lepilne pištrole vtaknite omrežni vtič v vtičnico.

Pred pričetkom dela pustite, da se pištola za lepljenje pribl. 7 min segreva. V ta namen odložite pištolo za lepljenje na opori **5**, kot je prikazano na sliki.

– Za **izklop** lepilne pištrole potegnite omrežni vtič iz vtičnice. Ko električnega orodja ne boste uporabljali, potegnite omrežni vtič iz vtičnice, da bi tako privarčevali z energijo.

Navodila za delo

► **Med daljšimi delovnimi premori potegnite omrežni vtič.**

► **Zavarujte osebe in živali pred vročim lepilom in konico šobe.** Lepilo in konica šobe se segrejeta na 200 ° C, obstaja nevarnost opeklin. Če se vroče lepilo dotakne kože, morate prizadeto mesto takoj za nekaj minut spirati pod tekočo mrzlo vodo. Lepila ne poskušajte odstraniti s kože.

Ker pištola za lepljenje ohranja toploto, jo lahko po segretju uporabljate tudi, ko je izključena. Ko se izstopajoče lepilo prične zgoščevati, vtaknite omrežni vtič ponovno v vtičnico.

Priprava lepljenja

Lepilna mesta morajo biti čista, suha in brez maščobe. Pred lepljenjem naredite gladke površine hrapave.

► **Ne uporabljajte gorljivih topil za čiščenje lepilnih mest.** Ostanke topil bi se lahko zaradi vročega lepila vžgali ali razvili škodljive pline.

Bosch, proizvajalec: Robert Bosch GmbH, Robert-Bosch-Platz 1, 70839 Gerlingen-Schillerhöhe, Nemčija.

Temperatura okolice in obdelovanci ne smejo biti hladnejši kot +5 ° C in ne toplejši kot +50 ° C.

Materiale, ki se hitro ohladijo, zaradi boljšega oprijema segrejte (npr. jeklo), npr. z ventilatorjem na vroč zrak.

Lepljenje (glejte sliko B)

- Počakajte, da se pištola za lepljenje segreje. Od zadaj namestite talilno lepilo **3**, ki ustreza materialu. Z zmerno močjo pritiskajte na podajalno tipko **4**.
- Lepilo nanašajte točkasto, pri lepljenju fleksibilnih materialov (npr. tekstila) pa v cikcaku.
- Materiale, ki jih želite zlepiti, pritisnite po nanosu lepila takoj za pribl. 30 s skupaj. Po ohlajevanju pribl. 5 min lahko lepilno mesto obremenite.
- Pištolo za lepljenje morate med postopki lepljenja odložiti na oporo **5**.

Po ohladitvi odstranite ostanke lepila s topim predmetom. Zlepljena mesta lahko po potrebi ločite s segrevanjem.

Lepilna mesta lahko prelakirate.

Zamenjava šobe

- Šobo **1** lahko zamenjate le, ko je topla. V ta namen segrejte lepilno pištolo za ca. 2 min.
- ▶ **Pri menjavi šobe nosite zaščitne rokavice. Dotaknite se segrete šobe le na vročinski zaščiti 2.** Na vroči konici šobe obstaja nevarnost opeklin.
- Z roko zategnite novo šobo **1**.

Vzdrževanje in servisiranje

Vzdrževanje in čiščenje

- ▶ **Potegnite vtič iz vtičnice pred vsemi opravili, ki jih izvajate na pištoli za lepljenje.**
- ▶ **Za dobro in varno delovanje morate poskrbeti za to, da bo pištola za lepljenje vselej čista in suha.**

Vstavljenega talilnega lepila **3** ne morete odstraniti iz pištole v smeri nazaj.

Da bi se izognili ogrožanju varnosti v primeru, da morate nadomestiti priključni kabel, mora to storiti servis podjetja Bosch ali pooblaščen servis za električna orodja Bosch.

Servisna služba in svetovanje uporabnikom

Servisna služba vam odgovori na vprašanja glede popravila in vzdrževanja izdelka ter nadomestnih delov. Tehnične skice in informacije glede nadomestnih delov najdete na:

www.bosch-pt.com

Boscheva skupina za svetovanje uporabnikom vam bo z veseljem odgovorila na vprašanja o naših izdelkih in pripadajočem priboru.

Ob vseh vprašanjih in naročilih rezervnih delov obvezno navedite 10-mestno številko na tipski ploščici izdelka.

Spletni portal za domače mojstre in ljubitelje vrtnarjenja: **www.bosch-do-it.de**

Celotna storitvena ponudba nemške akademije domačih mojstrov: **www.dha.de**

Robert Bosch GmbH
Servicezentrum Elektrowerkzeuge
Zur Luhne 2
37589 Kalefeld – Willershausen
Nemčija

Telefonska št. servisne službe: +49 (1805) 70 74 10
Faks: +49 (1805) 70 74 11
E-pošta: Servicezentrum.Elektrowerkzeuge@de.bosch.com
Telefonska št. svetovalne službe: +49 (1803) 33 57 99
Faks: +49 (711) 7 58 19 30
E-pošta: kundenberatung.ew@de.bosch.com

Odstranjevanje

Pištole za lepljenje, pribor in embalažo morate oddati v reciklažo na okolju prijazen način.

















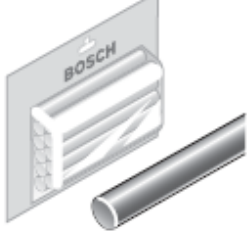

Pištol za lepljenje ne smete odvreči med gospodinjske odpadke!

Samo za države Evropske unije



V skladu z Direktivo 2012/19/EU Evropskega Parlamenta in Sveta o odpadni električni in elektronski opremi (OEEO) in njeni uresnitvi v nacionalnem pravu se morajo električna orodja, ki niso več v uporabi, ločeno zbirati ter okolju prijazno reciklirati.

Pridržujemo si pravico do sprememb.

	2 607 001 176	 
	1 609 201 396	  
	2 607 001 177	  
	2 607 001 178	 
	1 609 201 241	
	1 609 202 428	
	1 609 202 555	

Bosch, proizvajalec: Robert Bosch GmbH, Robert-Bosch-Platz 1, 70839 Gerlingen-Schillerhöhe, Nemčija.

Robert Bosch GmbH
Robert-Bosch-Platz 1
70839 Gerlingen-Schillerhöhe
Nemčija

Elektronska pošta: kontakt@bosch.de
Spletna stran: www.bosch.de



GARANCIJSKI LIST

Conrad Electronic d.o.o. k.d.
Ljubljanska c. 66, 1290 Grosuplje
Faks: 01/78 11 250
Telefon: 01/78 11 248
www.conrad.si, info@conrad.si

Izdelek: **Pištola za vroče lepljenje Bosch Home and Garden PKP 18 E**
Kat. št.: **81 65 36**

Garancijska izjava:

Dajalec garancije Conrad Electronic d.o.o.k.d., jamči za kakovost oziroma brezhibno delovanje v garancijskem roku, ki začne teči z izročitvijo blaga potrošniku. **Garancija velja na območju Republike Slovenije. Garancija za izdelek je 1 leto.**

Izdelek, ki bo poslan v reklamacijo, vam bomo najkasneje v skupnem roku 45 dni vrnilo popravljeno ali ga zamenjali z enakim novim in brezhibnim izdelkom. Okvare zaradi neupoštevanja priloženih navodil, nepravilne uporabe, malomarnega ravnanja z izdelkom in mehanske poškodbe so izvzete iz garancijskih pogojev. **Garancija ne izključuje pravic potrošnika, ki izhajajo iz odgovornosti prodajalca za napake na blagu.**

Vzdrževanje, nadomestne dele in priklopne aparate proizvajalec zagotavlja še 3 leta po preteku garancije.

Servisiranje izvaja družba CONRAD ELECTRONIC SE, Klaus-Conrad-Strasse 1, 92240 Hirschau, Nemčija.

Pokvarjen izdelek pošljete na naslov: Conrad Electronic d.o.o. k.d., Ljubljanska cesta 66, 1290 Grosuplje, skupaj z računom in izpolnjenim garancijskim listom.

Prodajalec:

Datum izročitve blaga in žig prodajalca:

Garancija velja od dneva izročitve izdelka, kar kupec dokaže s priloženim, pravilno izpolnjenim garancijskim listom.

Prevod izvirne izjave EU o skladnosti

Izjava EU o skladnosti

Pištola za lepljenje

Številka izdelka

PKP 18 E

0 603 264 5..

Na lastno odgovornost izjavljamo, da je naveden izdelek v skladu z vsemi veljavnimi določili direktiv 2014/35/EU, 2014/30/EU in 2011/65/EU ter z naslednjimi standardi:

ES 60335-1:2012+A11:2014+A13:2017
ES 60335-2-45:2002+A1:2008+A2:2012
ES 55014-1:2006+A1:2009+A2:2011
ES 55014-2:2015
ES 61000-3-2:2014
ES 61000-3-3:2013
ES 50581:2012

Tehnična dokumentacija je na voljo pri:

Robert Bosch Power Tools GmbH, PT/ECS, 70538 Stuttgart, NEMČIJA

Henk Becker
Izvršni direktor

Helmut Heinzelmann
Vodja certificiranja izdelkov
PT/ECS

Robert Bosch Power Tools GmbH,
70538 Stuttgart, NEMČIJA

08.04.2019



Izvirna izjava EU o skladnosti

EU-Konformitätserklärung

Klebe pistole

Sachnummer

PKP 18 E

0 603 264 5..

Wir erklären in alleiniger Verantwortung, dass die genannten Produkte allen einschlägigen Bestimmungen der Richtlinien 2014/35/EU, 2014/30/EU, 2011/65/EU entsprechen und mit folgenden Normen übereinstimmen:

EN 60335-1:2012+A11:2014+A13:2017
EN 60335-2-45:2002+A1:2008+A2:2012
EN 55014-1:2006+A1:2009+A2:2011
EN 55014-2:2015
EN 61000-3-2:2014
EN 61000-3-3:2013
EN 50581:2012

Technische Unterlagen bei:

Robert Bosch Power Tools GmbH, PT/ECS, 70538 Stuttgart, GERMANY

Henk Becker
Chairman of the Executive
Management

Helmut Heinzelmann
Head of Product Certification
PT/ECS



Robert Bosch Power Tools GmbH
70538 Stuttgart, GERMANY

08.04.2019



BOSCH