



NAVODILA ZA UPORABO

Nagibni TV stenski nosilec 17"-37" Speaka Professional Slim

Kataloška št.: 108 98 70

KAZALO

UVOD.....	3
SPLOŠNI VARNOSTNI NAPOTKI	3
VARNOSTNI NAPOTKI PRI MONTAŽI NA MIZO	4
VARNOSTNI NAPOTKI PRI MONTAŽI NA STENO	5
NAGIBNI PLOSKI NOSILEC #1	6
NAGIBNI PLOSKI NOSILEC #2	8
GARANCIJSKI LIST	11

UVOD

Spoštovani kupec!

Poleg zagotavljanja ergonomičnih izboljšav med delom ali igranjem, nosilci zaslonov omogočajo tudi več prostora.

Odvisno od nosilca ki ga imate, lahko le-tega nastavite po višini, nagnete ali celo obrnete. V tem primeru lahko vaš zaslon optimalno prilagodite svojim potrebam.

Kadar nosilec nameščate na mizo ali na steno (odvisno od oblike nosilca), pa je kljub temu potrebno upoštevati nekaj varnostnih napotkov. Zato naslednje poglavje natančno preberite.

SPLOŠNI VARNOSTNI NAPOTKI

- Nosilec zaslona ni igrača, zato ga hranite izven dosega otrok.
- Embalaže ne pustite prosto ležati, ker lahko postane nevarna igrača za otroke.
- Izbira neustrezne lokacije namestitve lahko vodi do telesnih poškodb in materialne škode!
- Pri sestavljanju in delu z nosilcem bodite previdni! Izdelek ima nekaj ostrih robov. Obstaja nevarnost poškodb!
- Naredite le tisto delo, ki je potrebno za montažo nosilca (ali za spremembo njegove lokacije). Nosilca zaslona nikoli ne razstavljajte, nikoli ga ne poskusite spremeniti ali na kakršenkoli način popraviti. Nekateri nosilci zaslonov imajo zelo prednapete kovinske vzmeti. Razstavljanje takšnega nosilca na napačen način lahko povzroči resne poškodbe!
- Pred začetkom postopka montaže preverite ali so na zadnji strani vašega TV sprejemnika primerne opcije za namestitev nosilca.
- Pred montažo nosilca na sprejemnik je po navadi potrebno odstraniti podstavek zaslona. Preverite navodila za uporabo vašega sprejemnika.
TV sprejemnik položite na mehko, čisto podlogo ali krpo tako, da je zaslon obrnjen navzdol in da nanj ne izvajate nobenega pritiska. Na ta način se zaslon ne opraska. Med montažo tudi površino pohištva zaščitite s primerno podlogo ali krpo.
Odstranite podstavek sprejemnika; odvisno od modela sprejemnika je podstavek lahko privit ali zataknjen.
- Pri pritrjevanju nosilca na zadnjo stran sprejemnika se prepričajte, da uporabljate prave vijake. Morajo biti pravi tipa za sprejemnik, paziti pa je potrebno tudi, da niso predolgi, da ga ne poškodujejo.
Vijaki pa tudi ne smejo biti prekratki, ker namestitev sprejemnika ne bo varna.
Vijake je potrebno priviti v pripravljene odprtine za pritrditev na sprejemniku z vsaj 5 polnimi 360° obrati. Pravi vijaki so po navadi priloženi k nosilcu sprejemnika ali samemu sprejemniku. Občasno pa je tudi možno (odvisno od vrste sprejemnika), da potrebujete drugačne vijake. Te lahko kupite pri specializiranih prodajalcih.
Pri privijanju vijakov ne uporabljajte sile, ker lahko poškodujete sprejemnik, kar pa vodi v neveljavno garancijo!

Če ste v dvomih glede pravilne dolžine potrebnih vijakov, vam priporočamo da se obrnete na proizvajalca TV sprejemnika ali ustreznega specialista.

- Odvisno od velikosti in oblike sprejemnika ter nosilca, je priporočljivo da montažo izvedeta dve osebi. Ena oseba lahko mirno drži sprejemnik, medtem ko na primer vi pritrujete sprejemnik na nosilec.
- Med montažo bodite zelo pozorni, ker lahko padec sprejemnika in/ali nosilca povzroči zelo drage poškodbe na opremi, obstaja pa tudi nevarnost telesnih poškodb!
- Vse kable sprejemnika namestite tako, da se v nosilcu ne nagnetejo in preščipnejo.
- Občasno preverite ali je pritrditev vseh vijakov še vedno ustrezna. Prilagajanje položaja sprejemnika in/ali nosilca in njuno premikanje lahko občasno povzroči, da se vijaki sčasoma zrahljajo.
- Pri premikanju/prilagajanju sprejemnika in/ali nosilca ne uporabljajte sile, ker lahko poškodujete sprejemnik.
Ob premikanju/prilagajanju ne pritiskajte na zaslon sprejemnika!
- Ne preobremenite nosilca zaslona. Bodite pozorni na podrobnosti ki jih zagotavlja proizvajalec glede največje dovoljene teže sprejemnika in/ali njegove velikosti.
- Nosilca ne uporabljajte da se nanj naslanjate ali za oporo.
- Na nosilec ne nameščajte nobenih predmetov razen sprejemnika, za kar je namenjen.
- Če ste v kakršnemkoli dvomu glede montaže, le-te ne izvajajte sami; prosite usposobljeno osebo, da to opravi namesto vas.

VARNOSTNI NAPOTKI PRI MONTAŽI NA MIZO

Naslednji napotki so pomembni za nosilce, ki se nameščajo na mizo.

- Nosilec sprejemnika pritrdite le na dovolj stabilno vodoravno površino mize. Steklene, keramične mize, kamnite plošče ali s tankim slojem plastike prevlečene lesene plošče niso primerne za montažo.
Poleg tega pa nosilca sprejemnika ne nameščajte na police ali podobne nestabilne ali nestalne površine.
- Nosilec sprejemnika pritrdite le v položaj na mizi, ki je primeren za ta namen. Upoštevajte znatno premikanje vzvoda pri uporabi sprejemnika.
- Teža sprejemnika in nosilca, kot tudi njegov položaj pritrditve in znatno premikanje vzvoda, lahko povzročijo vidne odrgnine na površini mize. Iz tega razloga ni priporočljivo nameščanje na vredno pohištvo!
- Iz varnostnih razlogov je potrebno nosilec sprejemnika in pritrjeni sprejemnik namestiti le nad mizo. Oblika večine nosilcev sprejemnikov pomeni, da ni primerno, da je roka sprejemnika kjerkoli drugje kot nad površino mize. V določenih primerih obstaja tudi nevarnost, da se prevrne!
- Prepričajte se, da je nosilec varno pritrjen na površino mize. Drugače lahko zdrsne z mize ko premikate sprejemnik in nosilec. Poleg povzročanja materialne škode lahko pride tudi do telesnih poškodb!

VARNOSTNI NAPOTKI PRI MONTAŽI NA STENO

Naslednji napotki so pomembni za nosilce, ki jih je potrebno pritrditi na navpično steno.

- Stenska namestitev je dovoljena le kjer je stena pravega tipa in ustreza pogojem. Lahke predelne stene ali tiste narejene iz gips plošč po navadi niso primerne. Kljub temu pa imajo specializirani prodajalci včasih posebne možnosti za takšne lokacije. Če ste v dvomih, se pred montažo posvetujte s strokovnjakom. Glede na osnovno vrsto materiala stene (na primer beton), je potrebno uporabiti primeren material za montažo (vijaki, vložki in podobno); po navadi niso priloženi nosilcu!
Zaradi teže sprejemnika in nosilca ter uporabe vzvoda poskrbite, da so vijaki varno priviti.
- Previdno izberite lokacijo namestitve, da bosta nosilec s sprejemnikom ustrezno nameščena na pravi višini ko zaključite z delom.
- Pri pravilni montaži stenskega nosilca si pomagajte z libelo.
- Pri vrtanju in privijanju vijakov bodite pozorni, da ne poškodujete kablov ali cevi. Nehote vrtanje skozi električne kable povzroči smrtno nevarnost električnega udara!
Pri uporabi električnega orodja (na primer vrtalnika) bodite zelo pozorni na vašo varnost.
- Prepričajte se, da med nameščanjem izdelka na steno ni nikogar v območju pod nosilcem in/ali sprejemnikom.

OPOZORILA



Pred montažo izdelka je potrebno prebrati in razumeti navodila za uporabo. Navodila je potrebno prebrati da se preprečijo telesne poškodbe in materialna škoda. Navodila shranite za prihodnje priložnosti.



Priporočljive površine za namestitev: leseni tramovi in opeka. Če želite nameščati na drugačno površino, uporabite primeren material (na voljo v trgovinah).



Izdelka ne nameščajte na strukturo, ki je dojemljiva na vibracije, premikanje ali možnost trka. Neupoštevanje tega pravila lahko povzroči poškodbe na sprejemniku in/ali škodo na površini namestitve.



Ne nameščajte v bližini grelca, kamina, neposrednega sonca, klimatske naprave ali drugih virov neposredne toplote. Neupoštevanje lahko privede do poškodb sprejemnika in lahko poveča nevarnost požara.



Največja dovoljena obremenitev je 30 kg. Nameščanje težjega sprejemnika od navedene teže lahko povzroči telesne poškodbe in/ali materialno škodo.









 Zaščitna struktura mora podpirati težo obremenitve sprejemnika. Pri nameščanju na zid, kjer so leseni tramovi, je potrebno najprej potrditi mrtvo sredino tramu.

 Postopek namestitve naj izvajata najmanj dve usposobljeni osebi . Pri padcu sprejemnika ali napačnemu rokovanju z njim lahko pride do telesnih poškodb in/ali materialne škode.

NAGIBNI PLOSKI NOSILEC #1

Material za namestitev



A	(x4) M4x20mm vijak		F	(x4) M6 vijak	
B	(x4) M5x20mm vijak		G	(x4) M6 vložek za beton	
C	(x4) M6x20mm vijak		H	(x4) M8 podložka	
D	(x4) M8x20mm vijak		I	(x4) M8 distančniki 1,5cm	
E	(x4) M8/M6x5 podložka				

KORAK 1: MONTAŽA STENSKE PLOŠČE

Namestitev na leseni tram

OPOMBA: za varno montažo na leseni tram, je potrebno stensko ploščo namestiti na dva tramova, ki sta najmanj 40 cm narazen.

1. Uporabite visoko kakovosten elektronski lokator (na voljo v trgovini), da lahko poiščete sosednja tramova in s svinčnikom označite njihovo mesto.
2. S pomočjo pomočnika in z uporabo libele zagotovite da je stenska plošča uravnana, nato ploščo prislonite k steni na zeleno mesto namestitve.
3. Označite desni (zgornji in spodnji) in levi (zgornji in spodnji) položaj majhnih vodoravnih odprtin, ki so poravnane s tramovi.
4. Skupno naredite štiri oznake.
5. Na vsakem označenem mestu zavrtajte 5 mm luknje s 50 mm globine.
6. Stensko ploščo prislonite ob steno in odprtine poravnajte z luknjami v tramovih.
7. Na vsako mesto vstavite podložko in vijak.
8. Vijak privijte s ključem tako, da ga zavrtite v smeri urinega kazalca.

PREVIDNOST: Vijakov ne zategnite preveč, ker lahko povzročite nepotrebno škodo na zidu. Izognite se prevelikemu navoru.

PREVIDNOST: Stenske plošče ne spustite dokler ni pravilno pritrjena na steno.

Namestitev na betonsko/opečno steno

OPOMBA: za montažo v betonsko steno je potrebno uporabiti vložke za beton.

1. Začnite tako, da stensko ploščo prislonite ob steno in uporabite libelo, da je uravnana.
2. Označite štiri odprtine, ki jih boste uporabili za pritrnitev.
3. Z električnim vrtalnikom zavrtajte 12 mm velike in 50 mm globoke luknje.
4. V vsako odprtino vstavite vložek za beton.
5. Če je potrebno uporabite kladivo in nežno potolcite po vložku, da ne gleda ven iz stene.
6. Ko namestite vse vložke, stensko ploščo ponovno prislonite ob steno.
7. Vijake vstavite v vložke v steni.
8. Ne privijajte dokler niso vstavljeni vsi vijaki.

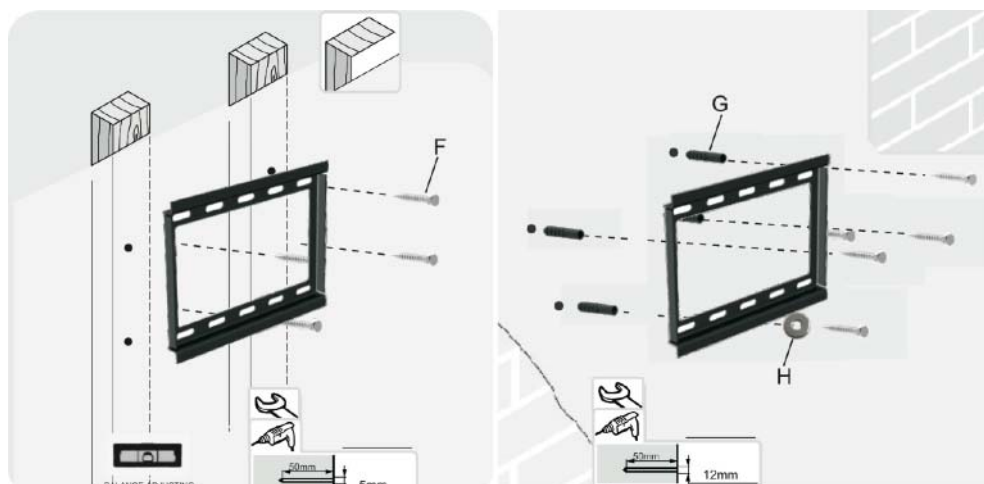

KORAK 2: NAMESTITEV NOSILCA SPREJEMNIKA

1. Za zagotovitev optimalne montaže, so v tem kompletu različni vijaki različnih premerov in dolžin.
2. TV sprejemnik položite na mehko, ravno površino in poiščite navojne točke za namestitev nosilca, ki se nahajajo na zadnji strani sprejemnika.
3. Ugotovite, kateri vijak (A/B/C) je prave dolžine.
4. Glede na velikost luknje na sprejemniku izberite ustrezeni vijak in odprtino na pravokotni podložki. Nato ju poravnajte kot kaže slika.

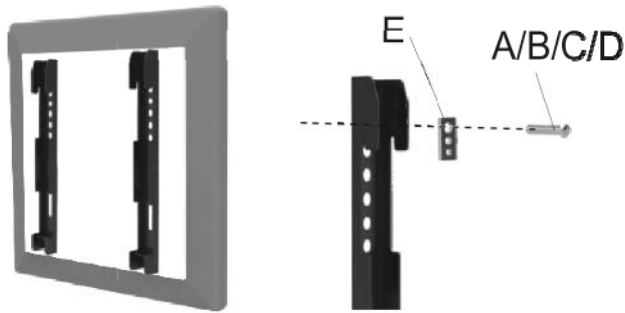





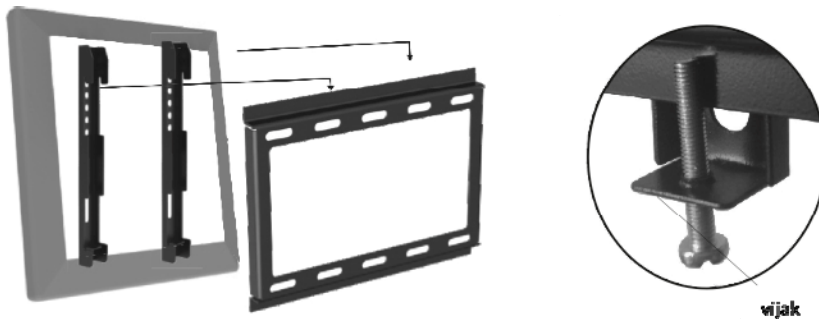









KORAK 3: KONČNA MONTAŽA IN PRILAGODITEV

1. Nosilce na sprejemniku zahkljajte preko zgornjega dela stenske plošče. Nosilce na sprejemniku lahko nagnete navzdol za 10 stopinj. Vijake privijte z izvijačem in tako prilagodite trdoto nagiba.
2. Nosilec zaklenite z varnostnimi vijaki za zaklep.



NAGIBNI PLOSKI NOSILEC #2

Material za namestitev

A	(x4) M5x16 vijak		H	(x4) M6 vijak	
B	(x4) M6x18 vijak		I	(x4) M6 vložek za beton	
C	(x4) M8x16 vijak		J	(x4) M8 podložka	
D	(x4) M5x30 vijak		K	(x4) M8 distančnik	
E	(x4) M6x30 vijak		L	(x4) M6 distančnik	
F	(x4) M8x30 vijak		M	(x2) matica	
G	(x4) M8xM5 podložka		N	(x2) vijak za matico	
			O	(x2) plastična podložka	

KORAK 1: MONTAŽA STENSKE PLOŠČE

Namestitev na leseni tram

OPOMBA: za varno montažo na leseni tram, je potrebno stensko ploščo namestiti na dva tramova, ki sta najmanj 40 cm narazen.

1. Uporabite visoko kakovosten elektronski lokator (na voljo v trgovini), da lahko poiščete sosednja tramova in s svinčnikom označite njihovo mesto.
2. S pomočjo pomočnika in z uporabo libele zagotovite da je stenska plošča uravnana, nato ploščo prislonite k steni na želeno mesto namestitve.
3. Označite desni (zgornji in spodnji) in levi (zgornji in spodnji) položaj majhnih vodoravnih odprtin, ki so poravnane s tramovi.
4. Skupno naredite štiri oznake.
5. Na vsakem označenem mestu zavrtajte 5 mm luknje s 50 mm globine.
6. Stensko ploščo prislonite ob steno in odprtine poravnajte z luknjami v tramovih.
7. Na vsako mesto vstavite podložko in vijak.
8. Vijak privijte s ključem tako, da ga zavrtite v smeri urinega kazalca.

PREVIDNOST: Vijakov ne zategnite preveč, ker lahko povzročite nepotrebno škodo na zidu. Izognite se prevelikemu navoru.

PREVIDNOST: Stenske plošče ne spustite dokler ni pravilno pritrjena na steno.

Namestitev na betonsko/opečno steno

OPOMBA: za montažo v betonsko steno je potrebno uporabiti vložke za beton.

1. Začnite tako, da stensko ploščo prislonite ob steno in uporabite libelo, da je uravnana.
2. Označite štiri odprtine, ki jih boste uporabili za pritrditev.
3. Z električnim vrtalnikom zavrtajte 12 mm velike in 50 mm globoke luknje.
4. V vsako odprtino vstavite vložek za beton.
5. Če je potrebno uporabite kladivo in nežno potolcite po vložku, da ne gleda ven iz stene.
6. Ko namestite vse vložke, stensko ploščo ponovno prislonite ob steno.
7. Vijake s podložko (J) vstavite v vložke v steni.
8. Ne privijajte dokler niso vstavljeni vsi vijaki.

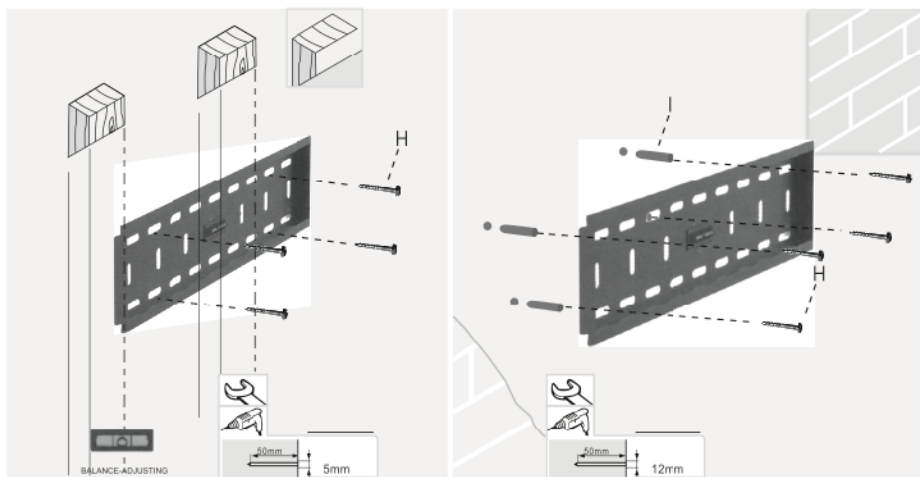

KORAK 2: NAMESTITEV NOSILCA SPREJEMNIKA

1. Za zagotovitev optimalne montaže, so v tem kompletu različni vijaki različnih premerov in dolžin.
2. Matico (M) vstavite v roke, glejte spodnjo sliko.
3. TV sprejemnik položite na mehko, ravno površino in poiščite točke za namestitev nosilca, ki se nahajajo na zadnji strani sprejemnika.
4. Ugotovite, kateri vijak (A/B/C/D/E/F) je prave dolžine. To storite tako, da v odprtino previdno vstavite palčko ali zobotrebec in označite globino luknje za namestitev.
5. Če ima vaš sprejemnik ukrivljen zadnji del ali vgradne navojne točke pritrditve, je potrebno uporabiti distančnik (K/L). Šele potem izberite ustrezne vijake (D/E/F).
6. Distančnik namestite med sprejemnik in nosilec.
7. Glede na velikost luknje na sprejemniku izberite ustrezní vijak in odprtino na pravokotni podložki. Nato ju poravnajte kot kaže slika.

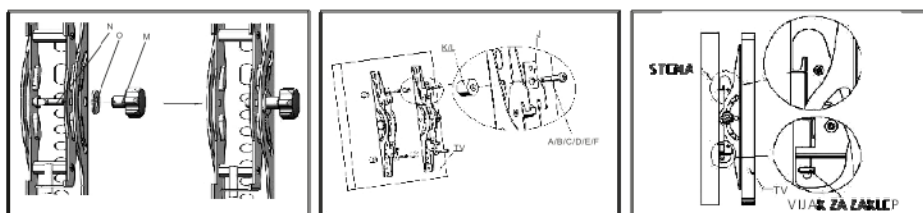

KORAK 3: KONČNA MONTAŽA IN PRILAGODITEV

1. Nosilce na sprejemniku zahkljajte preko zgornjega dela stenske plošče. Nosilce na sprejemniku lahko nagnete navzdol in navzgor za 10 stopinj. Vijake privijte z izvijačem in tako prilagodite trdoto nagiba.
2. Nosilec zaklenite z varnostnimi vijaki za zaklep.

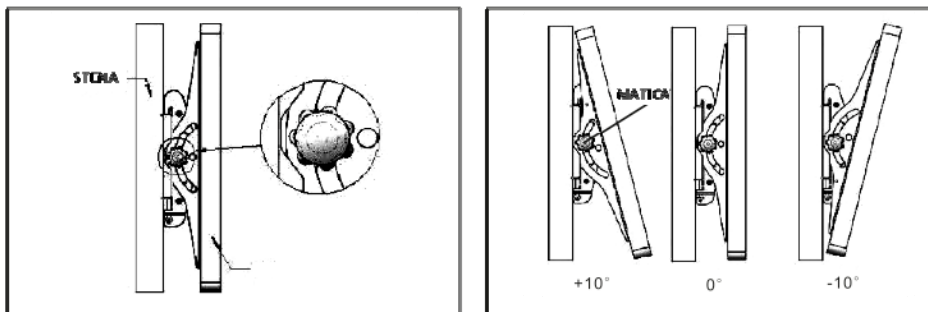

NAPOTKI ZA NAGIBANJE

Na vsake dva meseca preverite ali so vijaki dobro priviti.

Če imate še kakšne dvome glede izdelka ali montaže, se posvetujte s prodajalcem.



GARANCIJSKI LIST

Conrad Electronic d.o.o. k.d.
Ljubljanska c. 66, 1290 Grosuplje
Fax: 01/78 11 250, Tel: 01/78 11
248
www.conrad.si, info@conrad.si

Izdelek: **Nagibni TV stenski nosilec 17"-37" Speaka Professional Slim**
Kat. št.: **108 98 70**

Garancijska izjava:

Proizvajalec jamči za kakovost oziroma brezhibno delovanje v garancijskem roku, ki začne teči z izročitvijo blaga potrošniku. **Garancija velja na območju Republike Slovenije. Garancija za izdelek je 1 leto.**

Izdelek, ki bo poslan v reklamacijo, vam bomo najkasneje v skupnem roku 45 dni vrnili popravljenega ali ga zamenjali z enakim novim in brezhibnim izdelkom. Okvare zaradi neupoštevanja priloženih navodil, nepravilne uporabe, malomarnega ravnanja z izdelkom in mehanske poškodbe so izvete iz garancijskih pogojev. **Garancija ne izključuje pravic potrošnika, ki izhajajo iz odgovornosti prodajalca za napake na blagu.**

Vzdrževanje, nadomestne dele in priklopne aparate proizvajalec zagotavlja še 3 leta po preteku garancije.

Servisiranje izvaja proizvajalec sam na sedežu firme CONRAD ELECTRONIC SE, Klaus-Conrad-Strasse 1, Nemčija.

Pokvarjen izdelek pošljete na naslov: Conrad Electronic d.o.o. k.d., Ljubljanska cesta 66, 1290 Grosuplje, skupaj z izpolnjenim garancijskim listom.

Prodajalec: _____

Datum izročitve blaga in žig prodajalca:

Garancija velja od dneva izročitve izdelka, kar kupec dokaže s priloženim, pravilno izpolnjenim garancijskim listom.