



NAVODILA ZA UPORABO

Tiskalnik nalepk Brother P-touch P700

Kataloška št.: 10 91 685

brother®

Kazalo

Uvod	2
Varnostni ukrepi	2
Splošni varnostni ukrepi	4
Izjava o skladnosti	5
Mednarodna izjava o skladnosti z zahtevami za znak ENERGY STAR®	5
1 Odstranjevanje embalaže z naprave P700	5
2 Opis delov	6
3 Nastavitev kasete s trakom	6
4 Priklučitev napajalnika	7
Uporaba izmeničnega napajalnika	7
Uporaba baterij	7
5 Ustvarjanje nalepke s programom P-touch Editor Lite	7
6 Odklop naprave P-touch	9
7 Ustvarjanje nalepke s programom P-touch Editor	10
Namestitev gonilnika in programske opreme tiskalnika	10
Zagon programa P-touch Editor	11
8 Uporaba nastavitve naprave	11
9 Odstranitev gonilnika in programske opreme tiskalnika	13
Odstranjevanje gonilnika tiskalnika	13
Odstranjevanje programske opreme	14
10 Definicija lučke stanja	15
11 Odpravljanje napak	15
12 Tehnični podatki	16
Tehnični podatki izdelka	16
Dodatna oprema	17
Sistemske zahteve	17
Garancijski list	18

Uvod

Zahvaljujemo se vam za nakup naprave P-touch, model P700. Vaša nova naprava P-touch uporablja programsko opremo P-touch Editor Lite, ki je v njej že nameščena.

Za izdelavo ustvarjalnih nalepk vam v osebni računalnik ni treba nameščati programske opreme ali gonilnikov. Ta priročnik vključuje pomembna varnostna opozorila in preprosta navodila za uporabo vaše nove naprave P-touch. Pred uporabo obvezno preberite navodila, izdelek pa uporabljajte skladno z navodili. Ta priročnik imejte pri roki za uporabo v prihodnje. Če postanejo razpoložljive nove različice programske opreme P700, ta priročnik morda ne navaja vseh posodobljenih funkcij. Zaradi tega se lahko programska oprema in vsebina priročnika razlikujeta.

Varnostni ukrepi

OPOZORILO

Označuje potencialno nevarno situacijo, ki bi lahko, če se ji ne izognete, povzročila smrt ali hude telesne poškodbe.

Sledite tem smernicam, da se izognete tveganju požara, opeklin, telesnih poškodb, električnega udara, pretrganja, pregrevanja, neobičajnih vonjev ali dima.

- Vedno uporabite predpisano napetost in priloženi izmenični napajalnik (AD-E001) za napravo P-touch, da preprečite morebitno škodo ali požar.
- Naprave P-touch se ne dotikajte med nevihto s strelami.
- Naprave P-touch/izmeničnega napajalnika ne uporabljajte na mestih z visoko vlažnostjo (na primer v kopalnicah).
- Ne preobremenite napajalnega kabla.
- Na napravo P-touch, napajalni kabel ali vtič ne postavljajte težkih predmetov in je ne poškodujte. Napajalnega kabla ne zvijajte ali vlecite s silo. Ko ga izključujete iz električne vtičnice, vedno primite za izmenični napajalnik.
- Poskrbite, da je vtič v celoti vstavljen v električno vtičnico. Ne uporabljajte slabo pritrjenih vtičnic.
- Ne dovolite, da bi se naprava P-touch/izmenični napajalnik/napajalni vtič/baterije zmočili, na primer tako, da jih primete z mokrimi rokami ali po njih razlijete pijačo.
- Naprave P-touch/izmeničnega napajalnika/baterij ne razstavljajte ali spreminjajte.
- Ne pustite, da bi se kovinski predmeti dotaknili hkrati pozitivnega in negativnega konca baterije.
- Za menjavo baterij ne uporabljajte ostrih predmetov, kot so pincete ali kovinska pisala.
- Baterij ne vrzite v ogenj ali jih izpostavljajte vročini.
- Odklopite izmenični napajalnik, takoj odstranite baterije in prenehajte uporabljati napravo P-touch, če opazite neobičajen vonj, vročino, razbarvanje, deformacije ali kar koli drugega neobičajnega, ko jo uporabljate ali skladiščite.
- Ne uporabljajte poškodovane ali puščajoče baterije, saj vam lahko tekočina pride na roke.
- Ne uporabljajte deformirane ali puščajoče baterije, prav tako ne uporabljajte baterij s poškodovano nalepko. Obstaja možnost, da boste poškodovali napravo P-touch.
- Če iz baterij pušča tekočina in vam vdre v oči, lahko izgubite vid, zato v tem primeru takoj sperite oči z veliko čiste vode in poiščite zdravniško pomoč.
- Napravo lahko uporabljajo otroci, starejši od 8 let, in osebe z zmanjšanimi fizičnimi, senzoričnimi ali umskimi sposobnostmi ali s premalo izkušenj in znanja, če jih pri uporabi nadzira oseba, ki je zadolžena za njihovo varnost, ali so prejele navodila za varno uporabo in razumejo z njimi povezane nevarnosti.
- Naprava in njena priključna vrstica ne smeta biti na dosegu otrok, mlajših od 8 let.
- Čiščenja in vzdrževanja naprave ne smejo izvajati otroci, razen če so starejši od 8 let in pod nadzorom.

⚠ POZOR

Označuje potencialno nevarno situacijo, ki bi lahko, če se ji ne izognete, povzročila manjše ali srednje telesne poškodbe.

Sledite tem smernicam, da se izognete telesnim poškodbam, puščanju tekočine, opeklinam ali vročini.

- Kadar naprave P-touch ne uporabljate, jo shranite zunaj dosega otrok. Otrokom poleg tega ne dovolite, da bi dele naprave P-touch ali nalepke dajali v usta. Če kdo pogoltne kateri koli predmet, poiščite zdravniško pomoč.

- Takoj po tiskanju se ne dotikajte kovinskih delov v neposredni bližini tiskalne glave.
- Ne dotikajte se rezila rezalnika. (Glejte opis delov.)
- Če vam tekočina, ki pušča iz baterij, pride na kožo ali oblačila, jo takoj sperite s čisto vodo.
- Če naprave P-touch ne nameravate uporabljati, odstranite baterije in odklopite izmenični napajalnik.
- Ne uporabljajte baterij, ki so drugačne od prepisanih. Ne uporabljajte kombinacij starih in novih baterij ali kombinacij različnih vrst, napolnjenosti, proizvajalcev ali modelov baterij. Baterije ne vstavite z obrnjenima poloma (plus in minus).
- Naprave P-touch/izmeničnega napajalnika ne izpostavljajte padcem ali udarcem.
- Ko zapirate pokrov kasete, ne dajte prsta v napravo P-touch.
- Pred uporabo polnilnih baterij Ni-MH pazljivo preberite navodila za baterije in polnilnik ter poskrbite, da jih uporabljate pravilno.
- Pri uporabi polnilnih baterij Ni-MH pred uporabo baterije napolnite s posebnim polnilnikom za baterije.

Splošni varnostni ukrepi

- Odvisno od položaja, materiala in pogojev v okolju se lahko nalepka odlepi ali postane neodstranljiva, barva nalepke se lahko spremeni ali prenese na druge predmete. Pred pritrditvijo nalepk preverite stanje okolja in material.
- Naprave P-touch ne uporabljajte za namene ali na načine, ki niso opisani v tem priročniku. Zaradi tega lahko pride do nesreče ali škode na napravi P-touch.
- Za napravo P-touch uporabljajte trakove Brother TZe.
- Za čiščenje naprave P-touch uporabljajte samo mehko suho krpo. Nikoli ne uporabljajte alkohola ali drugih organskih topil.
- Za čiščenje tiskalne glave uporabite mehko krpo; nikoli se s prsti ne dotikajte tiskalne glave.
- V izhodno režo za trak, priključek izmeničnega napajalnika ali prostor baterije itd. ne postavljajte tujkov.
- Naprave P-touch/baterij/izmeničnega napajalnika ne postavljajte na neposredno sončno svetlobo ali dež, v bližino grelnikov ali drugih vročih naprav ali na katero koli mesto, ki je izpostavljeno izredno visokim ali nizkim temperaturam (npr. na polico pod zadnjim oknom ali na armaturo v avtomobilu), visoki vlažnosti ali prahu.
- Če je kasete prazna, ne poskušajte tiskati. S tem boste poškodovali tiskalno glavo.
- Med tiskanjem ali podajanjem ne vlecite za trak. S tem boste poškodovali trak in napravo P-touch.
- Morebitni podatki, shranjeni v pomnilniku, bodo izgubljeni ob odpovedi ali popravilu naprave P-touch ali če se baterija izprazni.
- Naprava P-touch ni opremljena s funkcijo za polnjenje polnilnih baterij.
- Dolžina natisnjene nalepke se lahko razlikuje od v računalniku prikazane dolžine nalepke.
- Med proizvodnjo in dobavo je čez zgornjo ploščo nalepljena zaščitna prozorna nalepka iz umetne mase. Pred uporabo nalepko odstranite.
- Pri tiskanju več kopij nalepke ali tiskanju s funkcijo za številčenje, naprava P-touch ne bo zaznala konca kasete s trakom in bo še naprej delovala.
- Pri uporabi termoskrčljive cevke bo površina tiskanja manjša od uporabe običajnega traku.
- CD-ja ne opraskajte in ga ne izpostavljajte visokim ali nizkim temperaturam.
- Na CD ne postavljajte težkih predmetov ali ga izpostavljajte sili.

- Programska oprema na CD-ju je namenjena samo za uporabo s to napravo P-touch.

Za podrobnosti glejte licenco na CD-ju. To programsko opremo lahko namestite v več računalnikih za uporabo v pisarni itd.

Izjava o skladnosti

(samo Evropa)

Podjetje Brother Industries, Ltd.
15-1, Naeshiro-cho, Mizuho-ku,
Nagoya 467-8561, Japan,

izjavlja, da sta ta izdelek in izmenični napajalnik skladna z osnovnimi zahtevami vseh ustreznih direktiv ter uredb, ki veljajo v Evropski uniji.

Izjavo o skladnosti lahko prenesete s spletnega mesta Brother Solutions Center. Obiščite <http://solutions.brother.com/> in:

- izberite »Europe«
- izberite svojo državo
- izberite svoj model
- izberite »Manuals« in svoj jezik, nato kliknite »Search«
- izberite Izjava o skladnosti (Declaration of Conformity)
- kliknite »Download«

Svojo deklaracijo boste prenesli kot datoteko PDF.

Mednarodna izjava o skladnosti z zahtevami za znak ENERGY STAR®

Namen mednarodnega programa ENERGY STAR® je promocija razvoja in širjenja energijsko učinkovite pisarniške opreme. Družba Brother Industries, Ltd., je partner programa ENERGY STAR® in je ugotovila, da ta izdelek izpolnjuje zahteve programa ENERGY STAR® o učinkoviti izrabi energije.



1 Odstranjanje embalaže z naprave P700

Pred uporabo naprave P-touch preverite, ali embalaža vsebuje naslednje. Če kateri izmed predmetov manjka ali je poškodovan, stopite v stik s svojim prodajalcem Brother.

- P700
- Izmenični napajalnik (AD-E001)
- USB-kabel
- CD
- Navodila za uporabo
- Začetna kasetna s trakom

2 Opis delov

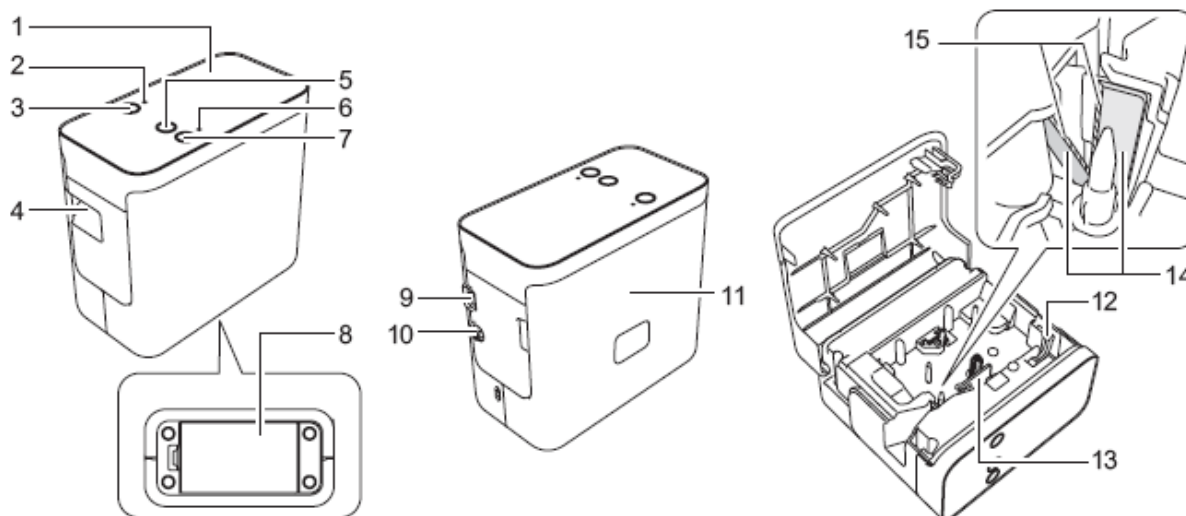

- 1 Zgornja plošča
- 2 Lučka Editor Lite
- 3 Gumb Editor Lite
- 4 Izhodna reža za trak
- 5 Gumb za podajanje in rezanje
- 6 Lučka za stanje
- 7 Gumb za vklop/izklop
- 8 Pokrov baterije

- 9 Prikluček mini USB
- 10 Prikluček za izmenični napajalnik
- 11 Pokrov kasete
- 12 Ročica za sprostitev
- 13 Tiskalna glava
- 14 Rezalnik za trak
- 15 Rezilo rezalnika

3 Nastavitev kasete s trakom

1. P-touch položite tako, da je pokrov kasete obrnjen navzgor, nato pa odprite pokrov kasete.

⚠ POZOR

Prsta ne dajajte v izhodno režo za trak. Lahko bi vas poškodovalo rezilo rezalnika.

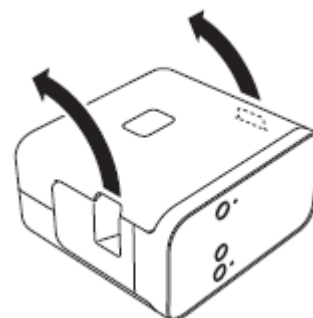

2. Vstavite kaseto s trakom in zaprite pokrov kasete. Napravo P-touch znova postavi pokončno.

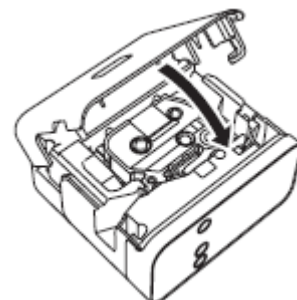

4 Priključitev napajalnika

Uporaba izmeničnega napajalnika

Kadar uporabljate priloženi izmenični napajalnik (AD-E001), vstavite vtič na kablu napajalnika v priključek izmeničnega napajalnika na napravi P-touch. Vtič vstavite v najbližjo standardno električno vtičnico.

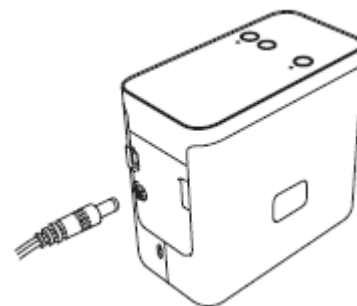

Uporaba baterij

Pri uporabi naprave P-touch z baterijami odprite pokrov baterij na dnu naprave P-touch, vstavite šest alkalnih baterij »AA« (LR6) ali polnilnih baterij Ni-MH (HR6), pri tem pa poskrbite, da so njihovi poli usmerjeni v prave smeri in zaprite pokrov baterije. Vedno zamenjajte vseh šest baterij hkrati z novimi ali do konca napolnjenimi polnilnimi baterijami.

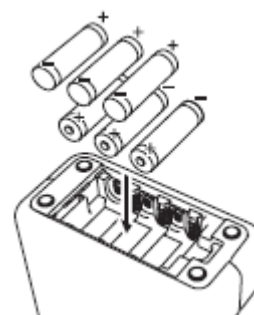

5 Ustvarjanje nalepke s programom P-touch Editor Lite

1. Vključite napravo P-touch in nato pritisnite ter držite gumb Editor Lite, dokler se ne prižge zelena lučka Editor Lite.

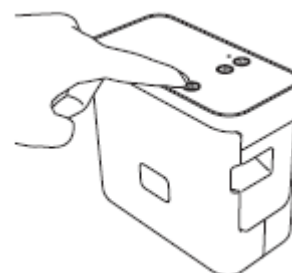

2. Priključite USB-kabel v računalnik.

OPOMBA

Če napravo P-touch priključite prek USB-razdelilnika, morda ne bo pravilno zaznana.

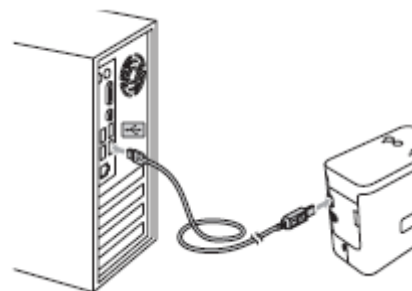

3. Ko je USB-kabel priključen, se na prikazovalniku računalnika prikaže pogovorno okno. (Naslednji zasloni se lahko razlikujejo glede na operacijski sistem v vašem osebem računalniku.)

Za operacijski sistem Windows Vista®

Kliknite [**P-touch Editor Lite**].



Za Windows® 7

Kliknite [**Odpri mapo za ogled datotek**] in dvokliknite [**PTLITE10**].

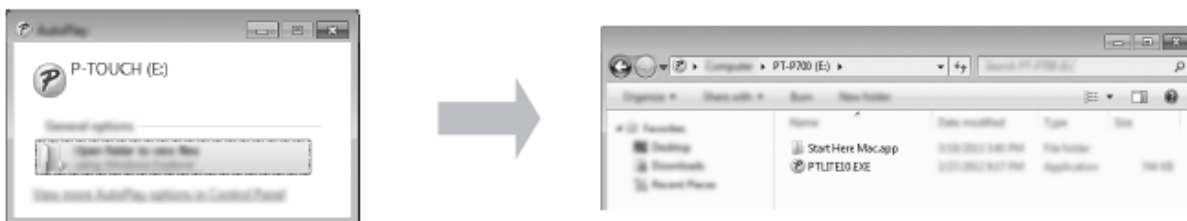

Za Windows® 8

Na zaslonu [**Start**] kliknite [**PT-P700**], [**Open folder to view files**] (Odprite mapo za prikaz datotek) in dvokliknite [**PTLITE10**].



Za Mac OS X v10.6.8–v10.8.x

Dvokliknite [**PT-P700**] na namizju in ikono aplikacije [**P-touch Editor Lite**].

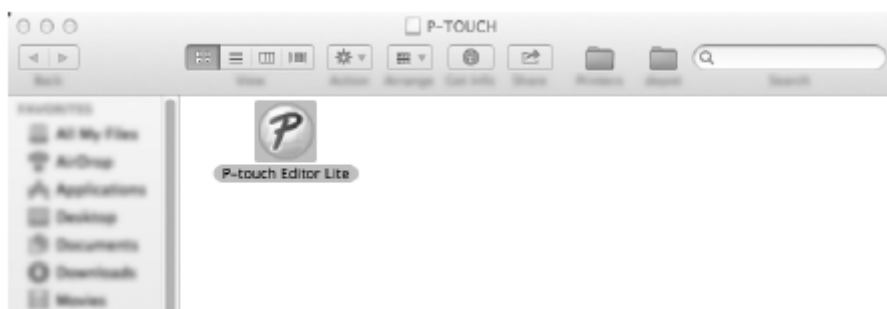

OPOMBA

- Če ne vidite pogovornega okna, je lahko skrito za odprtim oknom programa. Pomanjšajte vsa okna za prikaz pogovornega okna.
- (Za Windows®)Ko prvič povežete tiskalnik za nalepke P-touch z računalnikom, bo zagon programa P-touch Editor Lite trajal dlje kot običajno. Če se programska oprema ne zažene samodejno ob priključitvi na napravo P-touch, jo lahko zaženete iz mape [Moj računalnik]. Zaženite program P-touch Editor Lite z dvoklikom [PTLITE10.EXE].
- (Za Windows Vista®)Ko prvič priključujete napravo, opravite pregled in izberite potrditveno polje [To vedno stori za programsko opremo in igre] v pogovornem oknu, ki se prikaže, ko je pregled končan. Program P-touch Editor Lite se samodejno zažene naslednjič, ko priključite napravo P-touch.

4. Zažene se program P-touch Editor Lite. Za podrobnosti o uporabi programske opreme P-touch Editor Lite glejte Navodila za uporabo programske opreme na CD-ju (za Windows®) ali prenesite Navodila za uporabo programske opreme s spletnega mesta Brother Solutions Center na naslovu <http://solutions.brother.com/> (za Macintosh). Uporabniki Macintosh lahko neposredno dostopajo do tega URL-naslova s klikom ikone  na CD-ju.



(Za Windows®)







(Za Macintosh)

POMEMBNO

Med uporabo programa P-touch Editor Lite ne izključite napajanja in ne odklopite naprave P-touch.

6 Odklop naprave P-touch

Za Windows®

1. Zaprite program P-touch Editor Lite tako, da kliknete  v zgornjem desnem kotu okna.
2. Za odklop naprave P-touch kliknite ikono v opravilni vrstici računalnika (,  ali ).
3. Kliknite [**Varno odstranjevanje pomnilniške naprave USB**].
4. Ko se prikaže sporočilo za varno odstranjevanje naprave, izklopite napravo P-touch in odklopite USB-kabel.

Za Macintosh

1. Zaprite program P-touch Editor Lite tako, da kliknete rdeči gumb v zgornjem desnem vogalu okna.
2. Na namizju izberite **[PT-P700]** in nato opravite nekaj od naslednjega:
 - Izberite **[Eject]** (Izvrzi) na kontekstnem meniju.
 - Povlecite v koš.
3. Ko se prikaže obvestilo za varno odstranjevanje naprave, izklopite napravo P-touch in odklopite USB-kabel.

7 Ustvarjanje nalepke s programom P-touch Editor

Če želite uporabiti naprednejšo aplikacijo, lahko namestite P-touch Editor 5.1 za Windows® in P-touch Editor 5.0 za Macintosh. Ta programska oprema ponuja bogatejše funkcije za izdelavo nalepk. Za podrobnosti o uporabi programske opreme P-touch Editor glejte Navodila za uporabo programske opreme na CD-ju (za Windows®) ali prenesite Navodila za uporabo programske opreme s spletnega mesta Brother Solutions Center na naslovu <http://solutions.brother.com/> (za Macintosh).

POMEMBNO

Pred priključitvijo USB-kabla na računalnik preverite, da ne sveti lučka Editor Lite. Če sveti lučka Editor Lite, pridržite gumb Editor Lite, dokler ne ugasne.

Namestitev gonilnika in programske opreme tiskalnika

Za Windows®

1. Zaženite računalnik in vstavite priloženi CD v CD-ROM-pogon.
2. Za dokončanje priprave sledite zaslonskim navodilom.



OPOMBA

(Samo za Windows® 8)

Uporabite programsko opremo Adobe® Reader®, da odprete priročnike v zapisu PDF na CD-ju. Če je program Adobe® Reader® nameščen, vendar ne more odpreti datotek, spremenite povezavo datoteke ».pdf« v »Adobe® Reader®« na nadzorni plošči.

Za Macintosh

Gonilnik, programsko opremo in priročnike lahko prenesete tako, da obiščete Brother Solutions Center na naslovu <http://solutions.brother.com/>

Uporabniki operacijskega sistema Macintosh lahko do tega URL-naslava dostopajo neposredno s klikom ikone  na CD-ju.

Zagon programa P-touch Editor

Za Windows Vista®/Windows® 7

V meniju Start kliknite [**Vsi programi**] - [**Brother P-touch**] - [**P-touch Editor 5.1**]. Zažene se program P-touch Editor 5.1.

Za Windows® 8

Kliknite [**P-touch Editor 5.1**] na zaslonu [**Start**]/[**Aplikacije**] ali dvokliknite [**P-touch Editor 5.1**] na namizju. Zažene se program P-touch Editor 5.1.

Za Mac OS X v10.6.8–v10.8.x

Dvokliknite [**Macintosh HD**] - [**Applications**] (Aplikacije) - [**P-touch Editor 5.0**] in nato ikono aplikacije [**P-touch Editor**].

8 Uporaba nastavitev naprave

Z možnostjo [**Device settings**] (Nastavitve naprave) v orodju [**Printer Setting Tool**] (Orodje za nastavitve tiskalnika) lahko spremenite privzete nastavitve tiskalnika.

POMEMBNO

- Pred priključitvijo USB-kabla na računalnik preverite, da ne sveti lučka Editor Lite. Če sveti lučka Editor Lite, pridržite gumb Editor Lite, dokler ne ugasne.
- Poskrbite, da je izmenični napajalnik povezan z električno vtičnico.
- Poskrbite, da je nameščen gonilnik tiskalnika in da deluje.
- Tiskalnik povežite z računalnikom preko USB-kabla.

1. Napravo P-touch, ki jo želite konfigurirati, povežite z računalnikom.
2. Za Windows Vista®/Windows® 7: V meniju Start kliknite [**Vsi programi**] - [**Brother**] - [**Label & Mobile Printer**] (Tiskalnik za nalepke in mobilni tiskalnik) - [**Printer Setting Tool**] (Orodje za nastavitve tiskalnika).
Za Windows® 8: Na zaslonu [**Start**] ali [**Aplikacije**] kliknite [**Printer Setting Tool**] (Orodje za nastavitve tiskalnika).
Za Mac OS X v10.6.8–v10.8.x: Kliknite [**Macintosh HD**] - [**Applications**] (Aplikacije) - [**Brother**] - [**P-touch Utilities**] - [**Brother P-touch Utility.app**]. Prikaže se glavno okno.
3. Izberite napravo P-touch za konfiguracijo na spustnem seznamu [**Printer**] (Tiskalnik) in kliknite [**Device settings**] (Nastavitve naprave). Prikaže se okno [**Device settings**] (Nastavitve naprave).

4. Določite ali spremenite nastavitve. (Spodnji zaslon je za operacijski sistem Windows®.)

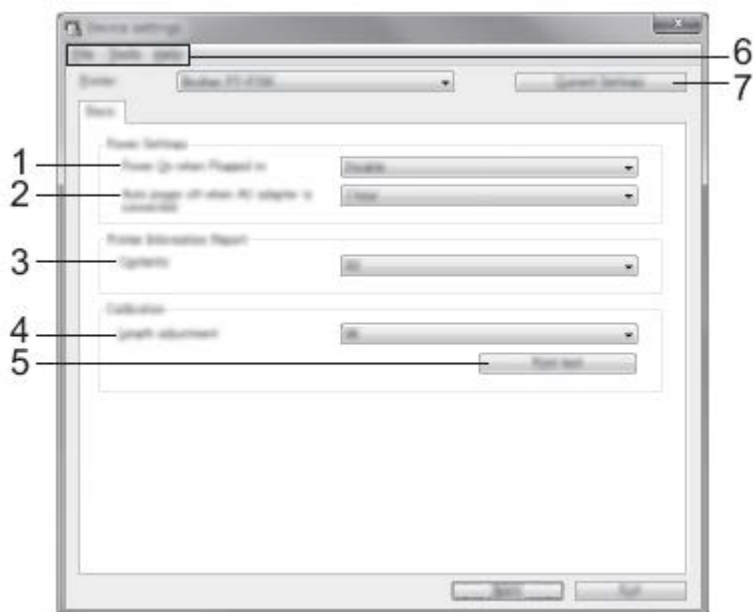

1 Power On when Plugged in (Vklop ob priključitvi)

Izberite, ali naj se tiskalnik samodejno vklopi, ko v električni vtičnico priključite napajalni kabel.

Razpoložljive nastavitve: **[Enable]** (Omogoči), **[Disable]** (Onemogoči)

2 Auto power off when AC adapter is connected (Samodejni izklop pri priključenem izmeničnem napajalniku)

Določite čas, ki mora miniti, preden se tiskalnik samodejno izklopi.

Razpoložljive nastavitve: **[None]** (Brez), 10/20/30/40/50 minut, 1/2/3/4/8/12 ur

3 Contents (Vsebina)

Določa informacije o tiskalniku, ki bodo natisnjene.

Razpoložljive nastavitve: **[All]** (Vse), **[Usage Log]** (Dnevnik uporabe), **[Printer Settings]** (Nastavitve tiskalnika)

4 Length adjustment (Nastavitev dolžine)

Nastavi dolžino natisnjene nalepke glede na dolžino nalepke, ki je prikazana na računalniku.

Razpoložljive nastavitve: od -3 do 3 % (korak po 1 %)

5 Print test (Preizkus tiskanja)

Natisne preizkusno nalepko, da preveri rezultate nastavitve dolžine.

6 Menijska vrstica

- **[File]** (Datoteka) - **[Apply Settings to the Printer]** (Uporabi nastavitve za tiskalnik)
Uporabi nastavitve za tiskalnik. Opravi enak postopek kot pri kliku gumba **[Apply]** (Uporabi).
- **[File]** (Datoteka) - **[Import]** (Uvoz)
Uvozi izvoženo datoteko in uporabi nastavitve v tem orodju.
- **[File]** (Datoteka) - **[Export]** (Izvoz)
Shrani trenutne nastavitve v datoteko.
- **[Tools]** (Orodja) - **[Print Information Report]** (Natisni poročilo o informacijah)

Natisne informacijo o tiskalniku.

- **[Tools]** (Orodja) - **[Reset to Factory Defaults]** (Ponastavitev na tovarniške privzete nastavitve)

Povrne vse nastavitve tiskalnika na tovarniške privzete vrednosti.

- **[Tools]** (Orodja) - **[Option Settings]** (Nastavitve dodatne opreme)

Če je izbrano potrditveno polje **[Do not display an error message if the current settings cannot be retrieved at startup]** (Ne prikaži obvestila o napaki, če ob zagonu ni mogoče priklicati trenutnih nastavitvev.), se obvestilo naslednjič ne prikaže.

7 Current Settings (Trenutne nastavitve)

Kliknite gumb, da prikličete nastavitve za trenutno povezani tiskalnik, in jih prikažete v pogovornem oknu.

5. Po spreminjanju nastavitvev kliknite **[Apply]** (Uporabi) - **[Exit]** (Izhod), nato pa kliknite **[Exit]** (Izhod) v glavnem oknu, da dokončate določanje nastavitvev.

9 Odstranitev gonilnika in programske opreme tiskalnika

Odstranjevanje gonilnika tiskalnika

Ta postopek opravite samo, če tiskanje z napravo P700 ni več potrebno ali ko znova namestite gonilnik tiskalnika P700.

Za operacijski sistem Windows Vista®

1. Izklopite napravo P-touch.
2. V meniju Start kliknite **[Nadzorna plošča]** - **[Strojna oprema in zvok]** - **[Tiskalniki]**.
3. Izberite **[Brother PT-P700]** in kliknite **[Izbriši ta tiskalnik]** ali z desno miškino tipko kliknite ikono in kliknite **[Izbriši]**.
4. Z desno miškino tipko kliknite okno **[Tiskalniki]** in nato kliknite **[Zaženi kot skrbnik]** - **[Lastnosti strežnika...]**.
Če se prikaže pogovorno okno za potrditev, kliknite **[Nadaljuj]**.
Če se prikaže okno **[Nadzor uporabniškega računa]**, vnesite geslo in kliknite **[V redu]**.
Prikaže se okno **[Lastnosti tiskalnega strežnika]**.
5. Kliknite jeziček **[Gonilniki]**, izberite **[Brother PT-P700]** in kliknite **[Odstrani...]**.
6. Izberite **[Odstrani gonilnik in paket gonilnika]** in nato kliknite **[V redu]**.
7. Zaprite okno **[Lastnosti tiskalnega strežnika]**. Gonilnik tiskalnika je bil odstranjen. **POMEMBNO**

Za Windows® 7

1. Izklopite napravo P-touch.
2. V meniju Start kliknite **[Naprave in tiskalniki]**.
3. Izberite **[Brother PT-P700]** in kliknite **[Odstrani napravo]** ali z desno miškino tipko kliknite ikono in kliknite **[Odstrani napravo]**.
Če se prikaže obvestilo Nadzor uporabniškega računa, vnesite geslo in kliknite **[Da]**.

4. Izberite [**Faks**] ali [**Microsoft XPS Document Writer**] v oknu [**Naprave in tiskalniki**] ter kliknite možnost [**Lastnosti tiskalnega strežnika**], ki se prikaže v menijski vrstici.
5. Kliknite jeziček [**Gonilniki**] in kliknite [**Spremeni nastavitve gonilnika**]. Če se prikaže obvestilo Nadzor uporabniškega računa, vnesite geslo in kliknite [**Da**]. Izberite [**Brother PT-P700**] in kliknite [**Odstrani...**].
6. Izberite [**Odstrani gonilnik in paket gonilnika**] in nato kliknite [**V redu**]. Sledite navodilom na zaslonu.
7. Zaprite okno [**Lastnosti tiskalnega strežnika**]. Gonilnik tiskalnika je bil odstranjen.

Za Windows® 8

1. Izklopite napravo P-touch.
2. Kliknite [**Nadzorna plošča**] na zaslonu [**Aplikacije**] - [**Strojna oprema in zvok**] - [**Naprave in tiskalniki**].
3. Izberite [**Brother PT-P700**] in kliknite [**Odstrani napravo**] ali z desno miškino tipko kliknite ikono in kliknite [**Odstrani napravo**]. Če se prikaže obvestilo Nadzor uporabniškega računa, vnesite geslo in kliknite [**Da**].
4. Izberite [**Faks**] ali [**Microsoft XPS Document Writer**] v oknu [**Naprave in tiskalniki**] ter kliknite možnost [**Lastnosti tiskalnega strežnika**], ki se prikaže v menijski vrstici.
5. Kliknite jeziček [**Gonilniki**] in kliknite [**Spremeni nastavitve gonilnika**]. Če se prikaže obvestilo Nadzor uporabniškega računa, vnesite geslo in kliknite [**Da**]. Izberite [**Brother PT-P700**] in kliknite [**Odstrani...**].
6. Izberite [**Odstrani gonilnik in paket gonilnika**] in nato kliknite [**V redu**]. Sledite navodilom na zaslonu.
7. Zaprite okno [**Lastnosti tiskalnega strežnika**]. Gonilnik tiskalnika je bil odstranjen.

Za Mac OS X v10.6.8–v10.8.x

1. Izklopite napravo P-touch.
2. Kliknite [**Apple menu**] (meni Apple) - [**System Preferences**] (Sistemske nastavitve) in [**Print & Fax**] (Tiskanje in faks) (OS X 10.6.8)/[**Print & Scan**] (Tiskanje in optično branje) (OS X 10.7.x/10.8.x).
3. Izberite [**Brother PT-P700**] in kliknite [-].
4. Kliknite okno [**Print & Fax**] (Tiskanje in faks) (OS X 10.6.8)/[**Print & Scan**] (Tiskanje in optično branje) (OS X 10.7.x/10.8.x). Gonilnik tiskalnika je bil odstranjen.







Odstranjevanje programske opreme

Ta postopek opravite samo, če programske opreme ne potrebujete več ali ko jo namestite znova.

Če želite odstraniti programsko opremo, sledite običajnim korakom za svoj operacijski sistem.

10 Definicija lučke stanja

Lučka stanja na napravi P-touch označuje trenutno stanje delovanja.

Lučka	Stanje
Ne sveti 	Naprava je IZKLJUČENA.
Sveti zelena lučka 	Naprava je VKLJUČENA.
Zelena lučka utripa 	Sprejemanje podatkov iz osebnega računalnika. Prenašanje podatkov.
Sveti oranžna lučka 	Pokrov kasete je odprt. Pravilno zaprite pokrov kasete. Začetek postopka ponastavitve ali pa je bil med postopkom ponastavitve pritisnjen gumb za podajanje in rezanje. Za podrobnosti o ponastavitvi naprave P-touch glejte Odpravljanje napak.
Utripa oranžna lučka 	Hlajenje (čakanje, da pade temperatura) Poteka ponastavitve. Za podrobnosti o ponastavitvi naprave P-touch glejte Odpravljanje napak.
Sveti rdeča lučka 	Naprava P-touch se zaganja.
Utripa rdeča lučka 	Označuje eno izmed naslednjih napak. Rdeča lučka utripa vsakih 0,9 sekunde: <ul style="list-style-type: none"> • Ni kasete s trakom • Vstavljena je napačna kasete s trakom • Vstavljena je nezdružljiva kasete s trakom • Med tiskanjem ste odprli pokrov kasete • Napaka prenosa • Napaka pregrevanja • Napaka rezalnika Rdeča lučka utripa vsakih 0,3 sekunde: <ul style="list-style-type: none"> • Sistemska napaka

11 Odpravljanje napak

Težava	Rešitev
Kako znova zaženem program P-touch Editor Lite, če ga končam in je naprava P-touch še vedno vključena?	Za ponovni zagon so na voljo trije načini. Storitve lahko kar koli izmed naštetega: <ul style="list-style-type: none"> • Izključite napravo P-touch in jo znova vključite. • Odklopite in znova priklopite USB-kabel, ko je naprava P-touch vključena. • (Za Windows®) Zaženite program P-touch Editor Lite v mapi [Moj računalnik].
Naprave P-touch ne morem vključiti.	Preverite, ali so baterije pravilno vstavljene in ali je dobro priključen priloženi napajalnik.

Ne morem končati programa P-touch Editor Lite.	Preverite, ali je prikazano obvestilo o napaki, in ga poskusite razrešiti. Ne pozabite, da ne morete končati programske opreme, dokler se tiskajo nalepke.
Preko natisnjene nalepke je vidna prazna vodoravna črta.	Črte ali slaba kakovost črk na natisnjenih nalepkah običajno pomeni, da je tiskalna glava umazana. Očistite tiskalno glavo z bombažno vato ali kaseto za čiščenje tiskalne glave, ki je na voljo kot dodatna oprema (TZe-CL4). * Tiskalne glave se ne dotikajte z golimi rokami.
Nalepke je težko odrezati.	Rezilo očistite z bombažno vato, navlaženo z alkoholom. * Rezila rezalnika se ne dotikajte z golimi rokami.
Ko se nalepka natisne, je na obeh straneh besedila prevelik rob (prostor).	Ko robove nastavite na [Veliki], se nalepke natisnejo s približno 25 mm roba na vsaki strani natisnjenega besedila. Ta rob lahko zmanjšate, tako da spremenite nastavitve na [Majhni]. V programu P-touch Editor Lite z desno miškino tipko izberite [Robovi] na prikazanem meniju. Nastavitve spremenite na [Majhni].
Naprava P-touch ne tiska ali pa natisnjeni znaki niso pravilno oblikovani.	<ul style="list-style-type: none"> • Preverite, ali je pravilno vstavljena kasete s trakom. • Če je kasete s trakom prazna, jo zamenjajte. • Preverite, ali je pokrov kasete pravilno zaprt.
Naprava se izključi, ko poskusite tiskati.	<ul style="list-style-type: none"> • Baterije so morda prazne. Zamenjajte jih. • Preverite, ali so baterije pravilno vstavljene. • Uporabljate napačen napajalnik, priporočamo napajalnik AD-E001.
Trak se ne podaja pravilno ali se zatakne v napravi P-touch.	<ul style="list-style-type: none"> • Poskrbite, da je konec traku napeljan pod vodili za trak. • Med tiskanjem je bil uporabljen gumb za podajanje in rezanje. Med tiskanjem se ne dotikajte gumba za podajanje in rezanje.
Želim ponastaviti napravo P-touch.	Pri izključenih napravi P-touch pridržite gumb za podajanje in rezanje, ko držite gumb za vklop/izklop. Ko začne lučka Editor Lite utripati in lučka stanja sveti oranžno, šestkrat pritisnite gumb za podajanje in rezanje, pri tem pa še naprej držite gumb za vklop/izklop. Naprava P-touch se ponastavi na tovarniške nastavitve.

12 Tehnični podatki

Tehnični podatki izdelka

Mere (Š x G x V): Pribl. 78 x 152 x 143 mm

Teža: Pribl. 710 g (brez baterij in kasete s trakom)

Napajanje: Izmenični napajalnik (AD-E001)

..... Vstavite šest alkalnih baterij AA (LR6) *1

..... Šest baterij AA Ni-MH (HR6) *1, *2

*1 Ni priloženo.

*2 Obiščite nas na naslovu <http://solutions.brother.com/> za najnovejše informacije o priporočenih baterijah.

Dodatna oprema

Tračna kasetna: Trak Brother TZe (širina)
..... 3,5, 6, 9, 12, 18, 24 mm
..... Izmenični napajalnik: AD-E001

Sistemske zahteve

Sistemske zahteve	Windows®	Macintosh
Operacijski sistem	Windows Vista®/Windows® 7/Windows® 8	Mac OS X v10.6.8/v10.7.x/v10.8.x
Razpoložljivi prostor na trdem disku	70 MB ali več	500 MB ali več
Pomnilnik	Windows Vista®: 512 MB ali več Windows® 7/Windows® 8: 1 GB (32 bitov) ali 2 GB (64 bitov) ali več	2 GB ali več
Prikazovalnik	SVGA/High Colour ali več	Več kot 256 barv

Glejte spletno mesto Brother Solutions Center (<http://solutions.brother.com/>) za informacije o najnovejših podprtih OS.



GARANCIJSKI LIST

Conrad Electronic d.o.o. k.d.
Ljubljanska c. 66, 1290 Grosuplje
Faks: 01/78 11 250
Telefon: 01/78 11 248
www.conrad.si, info@conrad.si

Izdelek: **Tiskalnik nalepk Brother P-touch P700**
Kat. št.: **10 91 685**

Garancijska izjava:

Proizvajalec jamči za kakovost oziroma brezhibno delovanje v garancijskem roku, ki začne teči z izročitvijo blaga potrošniku. **Garancija velja na območju Republike Slovenije. Garancija za izdelek je 1 leto.**

Izdelek, ki bo poslan v reklamacijo, vam bomo najkasneje v skupnem roku 45 dni vrnili popravljenega ali ga zamenjali z enakim novim in brezhibnim izdelkom. Okvare zaradi neupoštevanja priloženih navodil, nepravilne uporabe, malomarnega ravnanja z izdelkom in mehanske poškodbe so izvzete iz garancijskih pogojev. **Garancija ne izključuje pravic potrošnika, ki izhajajo iz odgovornosti prodajalca za napake na blagu.**

Vzdrževanje, nadomestne dele in priklopne aparate proizvajalec zagotavlja še 3 leta po preteku garancije.

Servisiranje izvaja proizvajalec sam na sedežu firme CONRAD ELECTRONIC SE, Klaus-Conrad-Strasse 1, Nemčija.

Pokvarjen izdelek pošljete na naslov: Conrad Electronic d.o.o. k.d., Ljubljanska cesta 66, 1290 Grosuplje, skupaj z izpolnjenim garancijskim listom.

Prodajalec:

Datum izročitve blaga in žig prodajalca:

Garancija velja od dneva izročitve izdelka, kar kupec dokaže s priloženim, pravilno izpolnjenim garancijskim listom.