



NAVODILA ZA UPORABO

Brezžična vremenska postaja z opozorilom na nevihto Renkforce

Kataloška št.: 12 08 067



Kazalo

1. Uvod	3
Servisna služba	3
2. Predvidena uporaba	3
3. Vsebina paketa	4
4. Razlaga simbolov	4
5. Značilnosti	4
6. Varnostni napotki	5
7. Napotki za baterije in akumulatorje	6
8. Sestavni deli in upravljalni elementi	7
a) Vremenska postaja	7
b) Zunanji senzor	8
9. Montaža zunanjega senzorja	8
a) Primerno mesto postavitve zunanjega senzorja	8
b) Preverjanje učinkovitega dometa prenosa	9
c) Namestitvev in kalibracija	9
10. Postavitev vremenske postaje	11
11. Vstavljanje/menjava baterij	11
a) Splošno	11
b) Zunanji senzor	11
c) Vremenska postaja	12
12. Omrežno napajanje vremenske postaje	12
13. Priprava na uporabo in upravljanje	12
a) Radijsko vodena ura	12
b) Ura, koledar, časovni pas	12
c) Nastavitev bujenja	13
d) Funkcija dremeža in osvetlitev ozadja	13
e) Prikaz prazne baterije	13
f) Izbira kanala zunanjega senzorja	13
g) Merjenje vetra	14
h) Merjenje padavin	14
i) Vremenska napoved in atmosferski pritisk	15
j) Notranja/zunanja temperatura in vlažnost zraka	17
k) Shranjevanje min. in maks. vrednosti	17
l) Opozorilo na zmrzal	17
m) Notranji/zunanji vročinski indeks	17
n) Notranje/zunanje rosišče	17
o) Občutena temperatura	18
p) Merjenje strel	18
q) Nastavitev opozorila na strele	20
r) UV-indeks	20
14. Odpravljanje težav	22
15. Domet	23
16. Vzdrževanje in čiščenje	23
17. Izjava o skladnosti (DoC)	24
18. Odstranjevanje	24

a) Izdelek	24
b) Baterije/akumulatorji	24
19. Tehnični podatki	24
a) Vremenska postaja	24
b) Zunanji senzor	25
c) Napajalnik	25
Garancijski list	26

1. Uvod

Spoštovana stranka,

zahvaljujemo se vam za nakup tega izdelka.

Ta izdelek izpolnjuje zakonske, državne in evropske zahteve.

Za ohranitev tega stanja in za zagotovitev varne uporabe morate kot uporabnik tega izdelka upoštevati priložena navodila za uporabo!



Ta navodila za uporabo sodijo k temu izdelku. Vsebujejo pomembne napotke za pripravo na obratovanje in uporabo izdelka. Na to bodite pozorni tudi v primeru, če nameravate ta izdelek predati v uporabo tretji osebi.

Navodila za uporabo shranite, če jih boste morda hoteli kasneje ponovno prebrati!

Vsa imena podjetij in poimenovanja izdelkov v teh navodilih za uporabo so blagovne znamke svojih lastnikov. Vse pravice pridržane.

Servisna služba

Za tehnično podporo se obrnite na našo servisno službo:

Telefon: 01 78 11 240

Faks: 01 78 11 250

Elektronska pošta: tehnika@conrad.si

Pon. - čet.: 9.00-17.00

Pet.: 9.00-15.00

2. Predvidena uporaba

Vremenska postaja je namenjena prikazu različnih izmerjenih vrednosti, npr. notranje/zunanje temperature, notranje/zunanje vlažnosti zraka, količine padavin, hitrosti vetra in smeri vetra.

Izmerjeni podatki zunanjega senzorja se brezžično prenašajo na vremensko postajo.

Poleg tega vremenska postaja s pomočjo vgrajenega senzorja zračnega pritiska in beleženja sprememb zračnega pritiska izračuna vremensko napoved, ki je prikazana na prikazovalniku z grafičnimi simboli.

Ura in datum se lahko samodejno nastavita prek časovnega signala DCF. Obstaja pa tudi možnost ročne nastavitve (npr. pri težavah s sprejemom).

Napajanje izdelka poteka z baterijami. Napajanje vremenske postaje lahko poteka tudi z zunanjim vtičnim napajalnikom (ni priložen, lahko ga naročite kot opremo).

Proizvajalec ne prevzema odgovornosti za nepravilne prikaze, izmerjene vrednosti ali vremenske napovedi, kot tudi ne za posledice, ki bi iz tega lahko sledile.

Izdelek je predviden za zasebno rabo. Ni primeren za uporabo v medicinske namene ali za obveščanje javnosti.

Iz varnostnih razlogov in iz razlogov skladnosti (CE) predelava in/ali spreminjanje izdelka nista dovoljena. Če boste izdelek uporabljali v namene, ki niso v skladu z zgoraj opisanimi, se lahko izdelek poškoduje. Poleg tega lahko neustrezna uporaba izdelka pripelje do nevarnosti kot so na primer kratek stik, požar, električni udar itd. Skrbno preberite navodila za uporabo in jih shranite, če jih boste morda želeli kasneje ponovno prebrati. Izdelek lahko predate v uporabo tretji osebi samo skupaj s temi navodili za uporabo.

→ Pregled z vsemi značilnostmi in lastnostmi izdelka najdete v 5. poglavju.

3. Vsebina paketa

- Vremenska postaja
- Zunanji senzor
- Napajalnik
- 2 x kabelska vezica
- 1 x podloga iz umetne mase
- 4 x vijak
- 4 x vložek
- Navodila za uporabo

4. Razlaga simbolov



Ta simbol se uporablja, če je lahko ogroženo vaše zdravje, npr. zaradi električnega udara.



Simbol s klicajem opozarja na posebne nevarnosti pri uporabi, delovanju ali upravljanju naprave.



Simbol s puščico opozarja na posebne nasvete in napotke glede upravljanja izdelka.

5. Značilnosti

- Vremenska napoved (sončno, delno oblačno, oblačno, deževno, nevihtno)
- Zračni pritisk
- Smer vetra
- Hitrost vetra (shranjevanje minimalnih in maksimalnih izmerjenih vrednosti)
- Merilnik padavin (prikaz dnevne, tedenske, mesečne in skupne količine padavin)
- Senzor strel (razdalja in predvideno število strel; opozorilna funkcija)
- UV-senzor (maksimalna dnevna vrednost, trenutni UV-indeks, predvideno trajanje nevarnosti)
- Vlažnost zraka in temperatura (notranja in zunanja; s shranjevanjem minimalnih in maksimalnih izmerjenih vrednosti)
- Prikaz rosišča, vročinskega indeksa in občutene temperature
- Opozorilo na poledico/zmrzal

- Radijsko vodena ura (DCF77) z nastavitvijo časovnega pasu
- Budilka s funkcijo dremeža
- Koledar

6. Varnostni napotki



Pozorno preberite navodila za uporabo in upoštevajte predvsem varnostne napotke. Če ne boste upoštevali varnostnih napotkov in napotkov za pravilno ravnanje z izdelkom v teh navodilih za uporabo, proizvajalec ne prevzema odgovornosti za poškodbe oseb in materialno škodo, ki lahko nastane pri tem. Poleg tega v takšnih primerih izgubite pravico do uveljavljanja garancije.



- Izdelek ni igrača. Poskrbite, da se ne bo nahajal v bližini otrok in domačih živali.
- Pazite, da embalaže ne boste pustili nenadzorovano ležati. Vašim otrokom je lahko nevarna igrača.
- Vremenska postaja je primerna samo za suhe, zaprte prostore. Izdelka ne izpostavljajte neposredni sončni svetlobi, hudi vročini, mrazu, vlažnosti ali mokroti, sicer se lahko poškoduje.
- Zunanji senzor je primeren za uporabo na prostem. Ne smete pa ga uporabljati v ali pod vodo.
- Izdelek zaščitite pred močnimi tresljaji, vnetljivimi plini, hlapi in topli.
- Izdelka ne izpostavljajte mehanskim obremenitvam.
- Ko varna uporaba naprave več ni možna, jo nehajte uporabljati in jo zaščitite pred nenamerno uporabo. Varna uporaba naprave več ni možna, ko opazite naslednje:
 - vidne poškodbe na napravi,
 - naprava več ne deluje pravilno,
 - naprava je bila dalj časa shranjena v neugodnih pogojih okolice ali
 - je bila izpostavljena znatnim obremenitvam pri prevozu.
- Z izdelkom ravnajte pazljivo. Lahko se poškoduje ob sunkih, udarcih ali že ob padcu z majhne višine.
- Tega izdelka ne uporabljajte v bolnišnicah ali zdravstvenih ustanovah. Čeprav zunanji senzor oddaja le relativno šibke brezžične signale, lahko ti povzročijo motnje v delovanju naprav, ki človeka ohranjajo pri življenju. Isto velja morda tudi na drugih območjih.
- Električna vtičnica se mora nahajati v bližini naprave in mora biti enostavno dostopna.
- Kot vir napajanja lahko uporabite samo priložen napajalnik.
- Kot vir napajanja za napajalnik lahko uporabite samo ustrezno električno vtičnico javnega elektroenergetskega omrežja. Pred priključitvijo napajalnika preverite, če se napetost, ki je navedena na napajalniku, sklada z napetostjo vašega podjetja za distribucijo električne energije.
- Napajalnikov se nikakor ne dotikajte in jih priključujte z mokrimi rokami.
- Ko napajalnik vlečete iz električne vtičnice, nikoli ne vlecite za kabel, temveč vedno samo tako, da ga držite za ohišje.
- Prepričajte se, da se pri postavitvi kabli ne nahajajo na takšnem mestu, kjer se lahko zmečkajo, prepognejo ali poškodujejo na ostrih robovih.
- Kable vedno položite tako, da se nihče ne more spotakniti čeznje ali se vanje zaplesti. Obstaja nevarnost telesnih poškodb.

- V primeru nevihte iz varnostnih razlogov napajalnik vedno izvalcite iz električne vtičnice.
- Če ima napajalnik vidne znake poškodb, se ga ne dotikajte, saj obstaja nevarnost življenjsko nevarnega električnega udara! Najprej prekinite napajanje ustrezne električne vtičnice, na katero je priključen napajalnik (izključite ustrezno avtomatsko varovalko oz. odvijte varovalko, nato izključite ustrezno FID stikalo, tako da je električna vtičnica ločena od omrežne napetosti na vseh polih). Šele nato napajalnik izvalcite iz električne vtičnice. Poškodovan napajalnik odstranite okolju prijazno in ga več ne uporabljajte. Nadomestite ga z napajalnikom istega tipa.
- Izdelka nikoli ne začnete uporabljati takoj, ko ste ga prinesli iz hladnega v topel prostor. Kondenzna voda, ki pri tem nastane, lahko uniči izdelek. Poleg tega pri vtičnem napajalniku obstaja nevarnost življenjsko nevarnega električnega udara! Počakajte, da bo temperatura izdelka enaka sobni temperaturi, šele nato ga lahko priključite na napajanje in začnete uporabljati. To lahko traja več ur.
- Izdelek uporabljajte le v zmernih klimatskih razmerah in ne v tropskem podnebju.
- Pazite, da električnih naprav ne boste polili s tekočino. Poleg naprave ne smete postavljati predmetov, ki so napolnjeni s tekočino. V primeru, da v notranjost naprave kljub temu zaide tekočina ali predmet, takoj prekinite napajanje ustrezne električne vtičnice (npr. prek inštalacijskega odklopnika). Šele nato izvalcite električni vtič iz vtičnice. Nato izdelka več ne uporabljajte in ga pošljite na popravilo v specializirano delavnico.
- V šolah in izobraževalnih ustanovah, hobi delavnicah in delavnicah samopomoči mora uporabo električnih naprav nadzorovati izobraženo osebje.
- V obrtnih obratih je treba upoštevati predpise za preprečevanje nesreč za električne naprave in obratna sredstva Sindikata obrtnih delavcev.
- V primeru dvomov o delovanju, varnosti ali priključitvi izdelka se obrnite na strokovnjaka.
- Vzdrževalna dela, prilagoditve in popravila lahko izvajajo izključno strokovnjaki oz. specializirane delavnice.
- Če imate še dodatna vprašanja, vendar v teh navodilih za uporabo ne najdete odgovorov, prosimo, da se obrnete na našo servisno službo ali drugega strokovnjaka.

7. Napotki za baterije in akumulatorje

- Pri vstavljanju baterij/akumulatorjev bodite pozorni na pravilno polarnost.
Če naprave dalj časa ne nameravate uporabljati, odstranite baterije/akumulatorje, saj boste s tem preprečili morebitno škodo, ki lahko nastane zaradi iztekanja. Iztečene ali poškodovane baterije/akumulatorji lahko ob stiku s kožo povzročijo razjede. Priporočamo, da pri rokovanju s poškodovanimi baterijami/akumulatorji nosite zaščitne rokavice.
- Baterije/akumulatorje hranite izven dosega otrok. Baterije/akumulatorji naj ne ležijo po stanovanju, saj obstaja nevarnost, da jih otroci ali hišni ljubljenci pogoltnejo.
- Vse baterije/akumulatorje zamenjajte hkrati. Mešanje starih in novih baterij/akumulatorjev lahko pripelje do iztekanja baterij/akumulatorjev in do poškodb naprave.
- Baterij/akumulatorjev ne razstavlajte, ne mečite jih v ogenj in pazite, da ne pride do kratkega stika. Navadnih, nepolnilnih baterij nikoli ne poskušajte polniti. Obstaja nevarnost eksplozije!

8. Sestavni deli in upravljalni elementi

a) Vremenska postaja

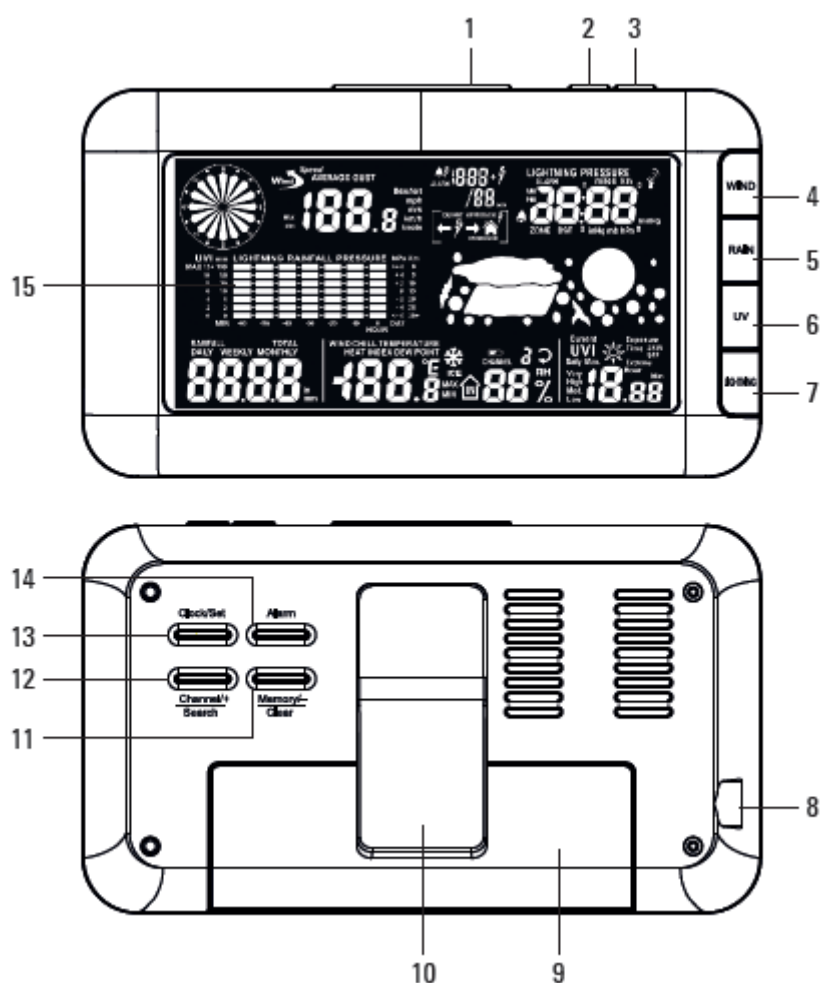

- 1 Tipka **Light/Snooze**
- 2 Tipka **BARO**
- 3 Tipka **Temp**
- 4 Tipka **WIND**
- 5 Tipka **RAIN**
- 6 Tipka **UV**
- 7 Tipka **LIGHTNING**
- 8 Priključek za napajalnik
- 9 Baterijski predal
- 10 Podstavek
- 11 Tipka **Memory/-** oz. tipka **Clear**
- 12 Tipka **Channel/+** oz. tipka **Search**
- 13 Tipka **Clock/Set**
- 14 Tipka **Alarm**
- 15 Prikazovalnik

b) Zunanji senzor

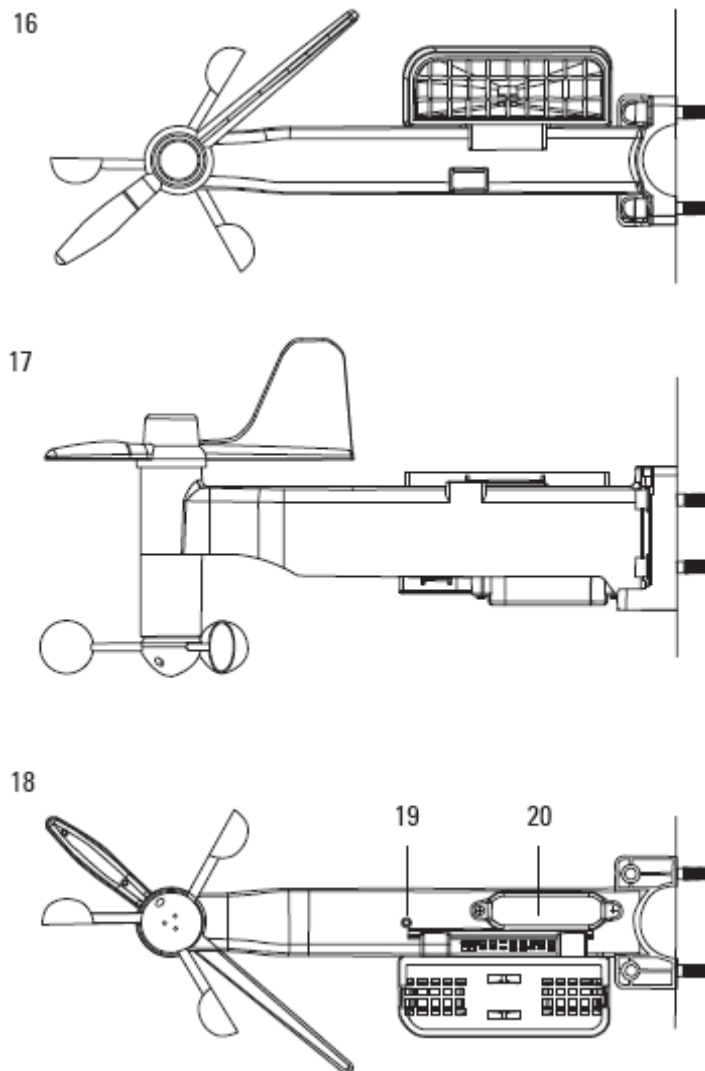

16 Pogled od zgoraj

17 Pogled s strani

18 Pogled od spodaj

19 Tipka **Transmit**

20 Baterijski predal zunanjega senzorja

9. Montaža zunanjega senzorja

a) Primerno mesto postavitve zunanjega senzorja

- Zunanji senzor morate postaviti na prostem.
- Zunanji senzor morate postaviti znotraj dometa za prenos signala (100 metrov v smeri gledanja). Zidovi in ovire zmanjšujejo domet prenosa. Preverite sprejem signala vremenske postaje, preden jo dokončno namestite.

- Idealno je, če zunanji senzor pritrdite na drog ali na streho hiše, kjer je z vseh strani izpostavljen vetru, dežju in sončni svetlobi, tako da lahko natančno meri jakost vetra, smer vetra, količino padavin in UV-indeks.
- Zunanjega senzorja ne namestite v bližini virov elektromagnetnih motenj, kot so na primer električni drog ali električne naprave, saj lahko to negativno vpliva na senzor strel. Prepričajte se, da vetrimer in vetrno kolo nista blokirana, tako da so zagotovljene natančne meritve.
- Zunanji senzor pritrdite na odprti površini, tako da lahko sončna svetloba doseže UV-senzor naprave ob vsaki uri v dnevu in da je ne blokirajo drevesa ali zidovi.
- Naprave ne nameščajte pod drevesi ali v bližini zidov. Naprava mora biti izpostavljena dežju, saj lahko le tako zagotovi natančne meritve količine padavin.
- Prepričajte se, da se deževnica ne more nabirati pod napravo. Deževnica mora dobro odtekati.

b) Preverjanje učinkovitega dometa prenosa

- Zunanji senzor pritrdite na izbranem mestu na prostem v vodoravnem položaju (glejte stran 8) in najmanj 1 meter nad tlemi. (To ni dokončna montaža. Zunanjega senzorja ob tem času torej še ne pritrdite dokončno na drog ali na steno, dokler ne preverite dejanskega dometa prenosa.)
- Odprite baterijski predal zunanjega senzorja (20) in vanj vstavite 4 baterije tipa AA. Pri tem upoštevajte pravilno polarnost (plus/+ in minus/-). Zaprite baterijski predal in privijte vijake.
- Vremensko postajo namestite na izbranem mestu v hiši. Na zadnjo stran naprave priključite napajalnik ali pa v baterijski predal (9) vstavite 3 baterije tipa AA in pri tem upoštevajte pravilno polarnost (plus/+ in minus/-).
- Enkrat pritisnite tipko **Clock/Set** (13), da preskočite prvo nastavitve vremenske napovedi.
- Na prikazovalniku se pojavi utripajoč simbol za zunanji senzor. Naprava se nahaja v načinu iskanja. (Če simbol neha utripati, lahko pritisnete in 3 sekunde držite tipko **Search** (12) na vremenski postaji, da aktivirate iskanje radijskega signala.)
- Ko se vremenska postaja nahaja v načinu iskanja, pritisnite tipko **Transmit** (19) na spodnji strani zunanjega senzorja, da pošljete radijski signal na vremensko postajo.
- Ko se vremenska postaja in zunanji senzor nahajata znotraj učinkovitega dometa prenosa, so na vremenski postaji prikazani vsi podatki vključno z zunanjo temperaturo, vlažnostjo zraka, hitrostjo vetra, smerjo vetra, količino padavin in UV-indeksom.
- Za doseganje dobrega radijskega signala poskušajte vrteti vetrno kolo in spremeniti usmeritev vetrmera na zunanjem senzorju, pri čemer se morata hitrost in smer vetra posodobiti znotraj 1 minute. Če se na prikazovalniku vsako minuto ne pojavi posodobitev, potem je radijski signal še vedno šibek. Za doseganje dobrega sprejemnega radijskega signala zmanjšajte domet prenosa in ponovite testiranje dometa prenosa v skladu z zgornjim opisom, dokler se na vremenski postaji vsako minuto ne pojavi posodobitev.
- Po testiranju učinkovitega dometa prenosa iz zunanjega senzorja odstranite vse baterije. Poleg tega odstranite vse baterije iz vremenske postaje in od osnovne enote ločite napajalnik.

c) Namestitev in kalibracija

- Po testiranju učinkovitega dometa prenosa lahko zunanji senzor pritrdite na izbranem mestu. Pri tem potrebujete drog s premerom pribl. 25-30 mm (ni priložen), ki je stabilen in navpično usmerjen. Pritrdite zunanji senzor s pomočjo priloženih kabljskih vezic in najmanj 1 meter nad tlemi v skladu s sliko na naslednji strani. Potem ko pritrdite zunanji senzor, preverite, če

je senzor vodoravno usmerjen, tako da lahko zagotavlja natančne meritve hitrosti in smeri vetra ter količine padavin in UV-indeksa.

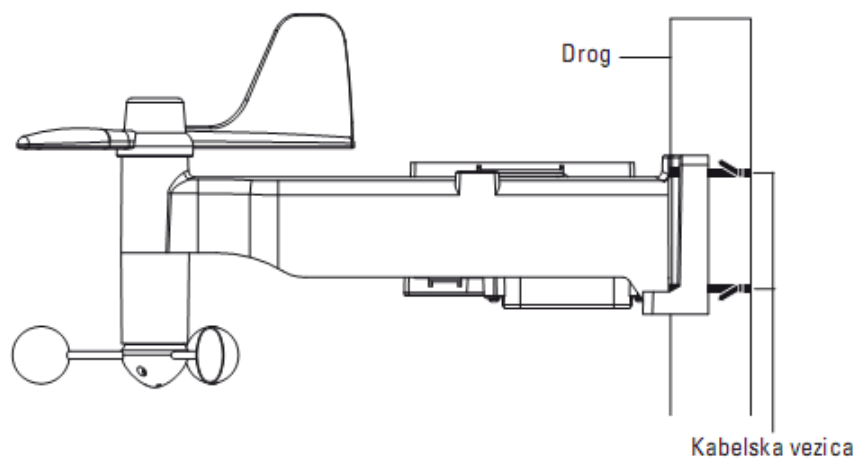

- Zunanji senzor lahko pritrdite na steno tudi s pomočjo vijakov in vložkov.
- Preden v steno, na katero nameravate pritrditi zunanji senzor, privijete vijak oz. izvrtate luknjo za zidni vložek, se prepričajte, da je na tem mestu možen dober sprejem podatkov zunanjega sensorja s strani vremenske postaje.
- Odprite baterijski predal zunanjega sensorja in vanj vstavite 4 baterije tipa AA. Pri tem upoštevajte pravilno polarnost (plus/+ in minus/-). Zaprite baterijski predal in privijte vijake.
- Priključite napajalnik na zadnji strani vremenske postaje. Odprite baterijski predal in vanj vstavite 3 baterije tipa AA. Pri tem upoštevajte pravilno polarnost (plus/+ in minus/-). Zaprite baterijski predal.
- Na prikazovalniku (15) se pojavi utripajoč prikaz vremenske napovedi. Pritisnite tipko **+** ali **-** za izbiro trenutnih vremenskih razmer kot začetnih nastavitvev za vremensko napoved. Za potrditev nastavitve pritisnite tipko **Clock/Set** (13).
- Na prikazovalniku se pojavi utripajoč simbol za zunanji senzor. Naprava se nahaja v načinu iskanja. (Če simbol neha utripati, lahko pritisnete in 3 sekunde držite tipko **Search** (12) na vremenski postaji, da aktivirate iskanje radijskega signala.)
- Medtem ko se vremenska postaja še nahaja v načinu iskanja, pojdite do zunanjega sensorja in vetromer usmerite proti severu. Nato enkrat pritisnite tipko **Transmit** (19) na dnu naprave, da pošljete radijske signale na vremensko postajo v namen registracije in kalibracije. (Ob sprejemu LED 5-krat utripne.)

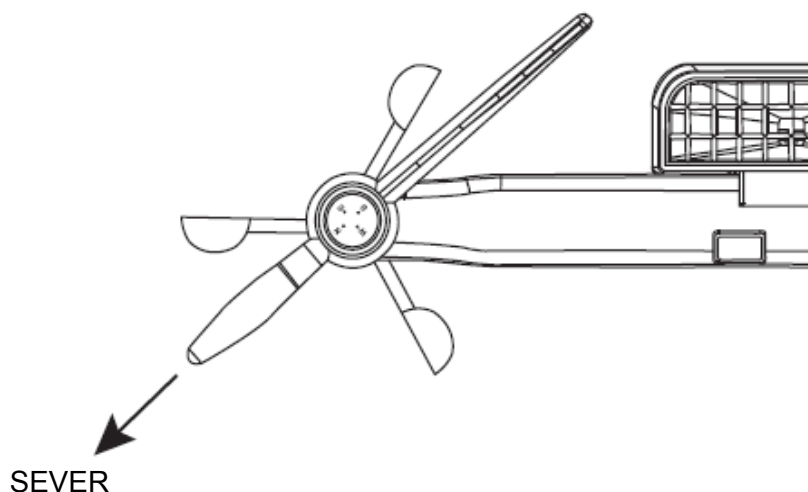

- Takoj ko je radijski sprejem uspešen, so na prikazovalniku prikazani zunanja temperatura in vlažnost zraka ter količina padavin, hitrost/smer vetra in UV-indeks.

→ Upoštevajte: Po menjavi baterij ali v primeru izpada elektrike pri zunanjem senzorju ali vremenski postaji morate ponovno izvesti kalibracijo in registracijo.

10. Postavitev vremenske postaje

- Vremensko postajo lahko s pomočjo podstavka (10) postavite na primerno mesto. Mesto postavitve mora biti vodoravna, dovolj velika, stabilna in ravna površina, poleg tega naj bo izven dosega otrok.

11. Vstavljanje/menjava baterij

→ Vremenska postaja in zunanji senzor načeloma delujeta na polnilne baterije. Vendar pa je zaradi manjše napetosti (navadna baterija = 1,5 V, polnilna baterija = 1,2 V) čas delovanja krajši, kontrast prikazovalnika pa prej začne upadati. Ker so polnilne baterije zelo občutljive na mraz, se čas delovanja zunanjega senzorja pozimi močno skrajša.

Iz tega razloga vam priporočamo, da za napajanje tako vremenske postaje kot tudi zunanjega senzorja uporabite kakovostne alkalne baterije, saj boste tako zagotovili dolgo in varno delovanje obeh naprav.

Napajanje vremenske postaje lahko poteka tudi s pomočjo priloženega napajalnika. Ustrezne informacije najdete v naslednjem poglavju.

a) Splošno

→ Upoštevajte:

Najprej vstavite baterije v zunanji senzor, šele nato jih lahko vstavite tudi v vremensko postajo.

Če boste baterije vstavili v drugačnem vrstnem redu, se lahko zgodi, da vremenska postaja ne bo zaznala zunanjega senzorja. V tem primeru lahko kasneje aktivirate ročno iskanje zunanjega senzorja.

Če želite vremensko postajo in zunanji senzor pri prvi uporabi preizkusiti npr. v kakšni sobi, potem zunanjega senzorja ne postavite neposredno poleg vremenske postaje. V nasprotnem primeru lahko pride to težav pri sprejemu signala zaradi radijskih motenj, ki jih povzroča premočen signal. Poskrbite, da razdalja med vremensko postajo in zunanjim senzorjem znaša najmanj 1 meter.

S tem testiranjem delovanja boste lahko prepričani, da bo za morebitne kasnejše težave pri sprejemu signala (po montaži) kriva razporeditev vremenske postaje in zunanjega senzorja.

Domet med zunanjim senzorjem in vremensko postajo znaša do 100 metrov.

→ Pri tem upoštevajte napotke v 14. poglavju.

b) Zunanji senzor

- Odprite baterijski predal (20) na spodnji strani zunanjega senzorja, tako da odvijete vijake s pomočjo majhnega križnega izvijača, in v baterijski predal vstavite 4 baterije tipa AA. Pri tem upoštevajte pravilno polarnost (plus/+ in minus/-). Zaprite baterijski predal in privijte vijake.

c) Vremenska postaja





- Odprite baterijski predal (9), tako da pokrov baterijskega predala potisnete navzdol, in vanj vstavite 3 baterije tipa AA. Pri tem upoštevajte pravilno polarnost (plus/+ in minus/-).
- Ponovno namestite pokrov baterijskega predala.

12. Omrežno napajanje vremenske postaje

- Priložen napajalnik priključite na ustrezno vtičnico, njegov izhodni vtič pa priključite na priključek (8) na strani vremenske postaje).

13. Priprava na uporabo in upravljanje

a) Radijsko vodena ura

- Osnovna enota po vstavljanju baterij/priključitvi napajalnika začne s postopkom sinhronizacije radijsko vodene ure. Med sinhronizacijo se na prikazovalniku (15) pojavi utripajoč simbol antene.
- Ko je sprejem DCF-signalu uspešen, se na prikazovalniku pojavi simbol antene  s polno jakostjo. Radijsko vodena ura se sinhronizira dnevno ob 02:03 in 03:03.
- Vsak sprejemni cikel traja od 2,5 do 10 minut.
- Simbol antene utripa  : iskanje časovnega signala
- Simbol antene je neprekinjeno prikazan  : uspešen sprejem
- Simbol antene  : neuspešen sprejem
- Simbol antene ni prikazan na prikazovalniku: sprejem je deaktiviran
- Simbol antene  pomeni, da sprejem ni bil uspešen (dnevna sinhronizacija pa je še vedno aktivirana). Za aktivacijo iskanja DCF-signalu pritisnite in držite tipko **BARO** (2), dokler se na prikazovalniku ne pojavi simbol antene.
- Če je sprejem še vedno neuspešen, lahko kasneje poskusite na drugih mestih postavitve. Vremensko postajo postavite na večji razdalji od virov motenj kot so mobilni telefoni, gospodinjski aparati, televizorji itd.
- Za deaktivacijo radijsko vodenega sprejema in ustavitev dnevne sinhronizacije pritisnite in držite tipko **BARO** (2), dokler simbol antene ne izgine iz prikazovalnika.

b) Ura, koledar, časovni pas

- Za izbiro med prikazom časa in koledarja pritisnite tipko **Clock/Set** (13).
- Za nastavitvev 12/24 h formata prikaza časa, formata ur, formata dneva/meseca, izravnave časovnega pasu, časa in koledarja upoštevajte spodnje korake.
- Za dostop do načina nastavitvev časa pritisnite in držite tipko **Clock/Set** (13).
- Uporabite tipko **+** ali **-** za popravek izbire in tipko **Clock/Set** za potrditev (ali preskok) nastavitvev v spodaj navedenem zaporedju:
- Weather Forecast > 12/24hr format > D/M or M/D format > Time Zone Offset > Hr > Min > Yr > > Month > Date > Temperature unit > Rainfall unit > Wind Speed unit > Pressure unit > Pressure value > EXIT

- (Vremenska napoved > 12-/24-urni format > Format dan/mesec ali mesec/dan > Izravnava časovnega pasu > Ure > Minute > Leto > > Mesec > Dan > Enota temperature > Enota količine padavin > Enota hitrosti vetra > Enota zračnega pritiska > Vrednost zračnega pritiska > IZHOD).

→ Če vremenska postaja ne more sprejeti DCF-signalov, morate čas in koledar ročno nastaviti.

Če naprava lahko sprejema DCF-signal, vendar želite spremeniti časovni pas, lahko izberete TIME ZONE OFFSET (izravnava časovnega pasu) med +12 in -12 urami (to je časovna razlika med radijsko vodenim časom in vašim lokalnim časom). Če nastavite TIME ZONE OFFSET na drugo vrednost kot 0, se v načinu prikaza časa in koledarja pojavi simbol "ZONE".

c) Nastavitev bujenja

- Za prikaz časa bujenja pritisnite tipko **Alarm** (14). Nato se na prikazovalniku pojavi simbol "ALARM".
- Za aktivacijo ali deaktivacijo funkcije bujenja ponovno pritisnite tipko **Alarm**. Ko je funkcija bujenja aktivirana, se na prikazovalniku pojavi simbol zvonca .
- Za dostop do načina nastavitve funkcije bujenja pritisnite in držite tipko **Alarm**. Za vnos zelenih vrednosti ur/minut pritisnite tipko + ali -. Za potrditev nastavitve ponovno pritisnite tipko **Alarm**.

d) Funkcija dremeža in osvetlitev ozadja

- Pritisnite tipko **Light/Snooze** (1) za prekinitev signala bujenja in aktivacijo funkcije dremeža. Za izklop funkcije bujenja za aktualen dan pritisnite tipko **Alarm** (14).
- Takoj ko na vremensko postajo priključite napajalnik, se aktivira osvetlitev ozadja prikazovalnika. Za deaktivacijo trajne osvetlitve ozadja prikazovalnika pritisnite in držite tipko **Light/Snooze** (1). Za aktivacijo osvetlitve ponovno pritisnite tipko **Light/Snooze** (1).
- Pri baterijskem napajanju vremenske postaje v običajnem načinu prikaza časa pritisnite tipko **Light/Snooze** (1) za aktivacijo osvetlitve ozadja prikazovalnika za nekaj sekund.

e) Prikaz prazne baterije

- Prikaz prazne baterije je na voljo za vremensko postajo in zunanji senzor. Zamenjajte baterije in upoštevajte napotke za nastavitve v teh navodilih za uporabo.

→ POMEMBNO: Smer vetra za vetromer je treba po menjavi baterij ponovno kalibrirati. (Podrobnosti najdete v 9. poglavju pod točko c) „Namestitev in kalibracija“).

f) Izbira kanala zunanje senzorja

- Za iskanje zunanje senzorja pritisnite in držite tipko **Channel/+** oz. tipko **Search** (12).
- (Za nastavitve vrednosti uporabite tipko + ali -, nato pa za potrditev nastavitve pritisnite tipko **Channel/+** oz. tipko **Search** (12)).
- Upoštevajte: Ko pri registraciji zunanje senzorja pritisnete in držite tipko **Channel/+** oz. tipko **Search** (12) za iskanje radijskega signala, se vsi shranjeni podatki izbrišejo.

g) Merjenje vetra

- Za izbiro med prikazom povprečne hitrosti vetra in hitrosti sunkov vetra pritisnite tipko **WIND** (4).
- Zunanji senzor uporablja vetrno kolo za preverjanje hitrosti vetra in vetromer za merjenje smeri vetra.
- Prikazovalnik prikazuje 16 smeri vetra (N za sever, S za jug, SW za jugozahod in tako dalje). Za izbiro med prikazom povprečne hitrosti vetra in hitrosti sunkov vetra pritisnite tipko **WIND** (4).
- Smer vetra: Povprečna smer vetra v časovnem obdobju 2 minut.
- Povprečna hitrost vetra: Povprečna hitrost vetra v časovnem obdobju 2 minut.
- Hitrost sunkov vetra: Maksimalna hitrost vetra v časovnem obdobju 10 minut.
- Za spremembo enote hitrosti vetra upoštevajte naslednje korake:
- Za dostop do načina nastavitvev pritisnite in držite tipko **Clock/Set** (13).
- Pritiskajte tipko **+** ali **-** za popravek izbire in tipko **Clock/Set** za potrditev (ali preskok) nastavitve v spodaj navedenem zaporedju:
 - Weather Forecast > 12/24hr format > D/M or M/D format > Time Zone Offset > Hr > Min > Yr > > Month Date > Temperature unit > Rainfall unit > Wind Speed unit (km/h, knots, m/s, mph, Beaufort) > Pressure unit > Pressure value > EXIT
 - (Vremenska napoved > 12-/24-urni format > Format dan/mesec ali mesec/dan > Izravnava časovnega pasu > Ure > Minute > Leto > > Mesec > Dan > Enota temperature > Enota količine padavin (mm ali col) > Enota hitrosti vetra (km/h, vozli, m/s, milje/uro, beauforti) > Enota zračnega pritiska > Vrednost zračnega pritiska > IZHOD).
- Za doseganje pravilnega prikaza smeri vetra je treba vetromer zunanjega senzorja med namestitvijo ustrezno nastaviti.
- Prosimo, da pri tem upoštevate napotke v 9. poglavju pod točko c) „Namestitev in kalibracija”.
- Upoštevajte: Vsakič, ko zamenjate baterije ali pa napajalnik ločite od osnovne enote ali zunanjega senzorja, je treba vetromer na novo usmeriti.

h) Merjenje padavin

- Za izbiro med prikazom dnevne, tedenske, mesečne in skupne količine padavin pritisnite tipko **RAIN** (5).
- Za ponastavitev skupne količine padavin na 0 mm (ali col) tipko pritisnite in držite.
- Zunanji senzor meri dnevno, tedensko, mesečno in skupno količino padavin.
- Večkrat pritisnite tipko **RAIN** (5) za preklapljanje med različnimi načini, pri čemer se pojavi ustrezen simbol “DAILY”, “WEEKLY”, “MONTHLY” ali “TOTAL” in s tem signalizira trenutni način prikaza.
- Količina padavin je prikazana v obliki stolpčnega diagrama na levi sredini prikazovalnika. Prikazana je trenutna količina padavin in shranjene vrednosti preteklih 6 ur.

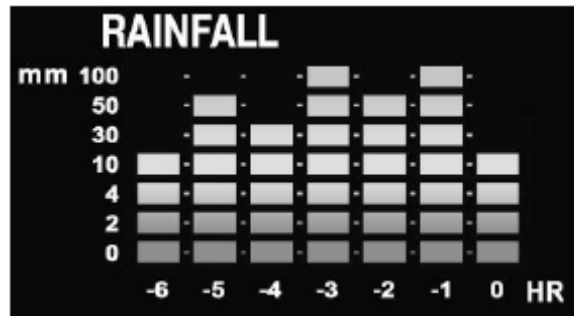

- Ob prikazu skupne količine padavin pritisnite in držite tipko **RAIN** za ponastavitev vrednosti skupne količine padavin.
- Potem ko to storite, se dnevna, tedenska ali mesečna količina padavin samodejno ponastavi, ko se začne nov dan, teden ali mesec.
- Za spremembo enote količine padavin upoštevajte naslednje korake:
- Za dostop do načina nastavitvev pritisnite in držite tipko **Clock/Set** (13).
- Pritiskajte tipko **+** ali **-** za popravek izbire in tipko **Clock/Set** za potrditev (ali preskok) nastavitve v spodaj navedenem zaporedju:
- Weather Forecast > 12/24 hr format > D/M or M/D format > Time Zone Offset > Hr > Min > Yr > > Month > Date > Temperature unit > Rainfall unit (mm or inch) > Wind Speed unit > Pressure unit > Pressure value > EXIT
- (Vremenska napoved > 12-/24-urni format > Format dan/mesec ali mesec/dan > Izravnava časovnega pasu > Ure > Minute > Leto > > Mesec > Dan > Enota temperature > Enota količine padavin (mm ali cole) > Enota hitrosti vetra > Enota zračnega pritiska > Vrednost zračnega pritiska > IZHOD).

i) Vremenska napoved in atmosferski pritisk

- Vremenska postaja na podlagi sprememb atmosferskega pritiska napove vremenske razmere za naslednjih 12-24 ur. Napoved velja za območje 30-50 km. Vremenska napoved temelji na spreminjanju atmosferskega pritiska in dosega natančnost do 70-75 %. Ker vremenskih razmer ni možno napovedati s 100 % natančnostjo, proizvajalec ne prevzema odgovornosti za škodo, nastalo zaradi nepravilne napovedi.



- Sončno

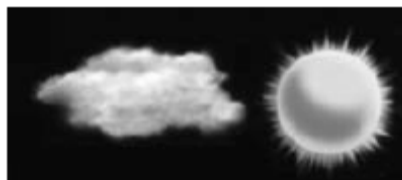

- Delno oblačno



- Oblačno



- Deževno

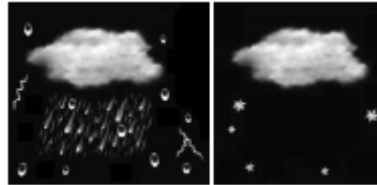

- Nevihtno

- Za doseganje natančne napovedi je treba pri prvi nastavitvi vnesti trenutno vremensko situacijo. Po vstavljanju baterij/priključitvi napajalnika se pojavi simbol za vreme. Za izbiro trenutne vremenske situacije pritisnite tipko **+** ali **-**, za potrditev nastavitve pa pritisnite tipko **Clock/Set** (13). Vremensko napoved lahko tudi kadarkoli nastavite, tako da preklopite v način nastavitvev (za podrobnosti glejte spodaj).
- Vremenska postaja prikazuje barometrični zračni pritisk. Za doseganje natančnega prikaza zračnega pritiska je treba na začetku nastaviti zračni pritisk. Enota za vremensko napoved in zračni pritisk lahko po potrebi prav tako nastavite v načinu nastavitvev.
- Za dostop do načina nastavitvev pritisnite in držite tipko **Clock/Set** (13). Za nastavitve vrednosti pritisnite tipko **+** ali **-**, za potrditev nastavitvev pa pritisnite tipko **Clock/Set** (13).
- Weather Forecast > 12/24hr format > D/M or M/D format > Time Zone Offset > Hour > Minute > Year > Month > Date > Temperature unit > Rainfall unit > Wind Speed unit > Pressure unit (hPa, mb, inHg, mmHg) > Pressure value > EXIT
- (Vremenska napoved > 12-/24-urni format > Format dan/mesec ali mesec/dan > Izravnava časovnega pasu > Ure > Minute > Leto > > Mesec > Dan > Enota temperature > Enota količine padavin > Enota hitrosti vetra > Enota zračnega pritiska hPa, mb, inHg, mmHg) > Vrednost zračnega pritiska > IZHOD).
- Upoštevajte: Nastavitvev zračnega pritiska:
- Podatke o zračnem pritisku na vaši nadmorski višini najdete v svojih lokalnih poročilih ali na spletni strani o vaši regiji. To vrednost lahko nato vnesete v načinu nastavitvev. Če že poznate vrednost absolutnega pritiska svojega kraja, potem ga lahko prav tako vnesete v načinu nastavitvev. Takoj ko se zračni pritisk spremeni, se enota ponastavi in prikazana je posodobljena meritev zračnega pritiska, ki temelji na tem prvem vnosu zračnega pritiska.
→ Prosimo, upoštevajte, da bo ročna sprememba vremenske napovedi v načinu nastavitvev posledično samodejno spremenila vrednost meritve zračnega pritiska. Iz tega razloga vam priporočamo, da izvedete nastavitvev vremenske napovedi pred nastavitvijo zračnega pritiska.
- Za vnos zračnega pritiska pri prikazu časa pritisnite tipko **BARO** (2). Pogled zračnega pritiska za 6 ur nazaj je prikazan kot stolpčni diagram na spodnji levi strani prikazovalnika.

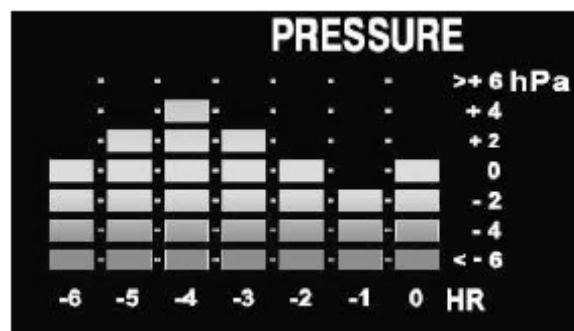

j) Notranja/zunanja temperatura in vlažnost zraka

- Vrednosti temperature in vlažnosti zraka so prikazane na spodnji sredini prikazovalnika.
 - Večkrat pritisnite tipko **Channel/+** oz. tipko **Search** (12) za izbiro med načini prikaza indoor (znotraj), outdoor (zunaj) (default channel 1) (privzeti kanal 1) ali auto-channel scrolling (samodejno iskanje po kanalih) .
 - Za spremembo enote temperature upoštevajte naslednje korake:
 - Za dostop do načina nastavitvev pritisnite in držite tipko **Clock/Set** (13).
 - Pritiskajte tipko **+** ali **-** za popravek izbire in tipko **Clock/Set** za potrditev (ali preskok) nastavitve v spodaj navedenem zaporedju:
 - Weather Forecast > 12/24hr format > D/M or M/D format > Time Zone Offset > Hr > Min > Yr > > Month > Date > Temperature unit (degree C or degree F) > Rainfall unit > Wind Speed unit > Pressure unit > Pressure value > EXIT
 - (Vremenska napoved > 12-/24-urni format > Format dan/mesec ali mesec/dan > Izravnava časovnega pasu > Ure > Minute > Leto > > Mesec > Dan > Enota temperature (stopinje C ali stopinje F) > Enota količine padavin > Enota hitrosti vetra > Enota zračnega pritiska > Vrednost zračnega pritiska > IZHOD).
- Senzor za zunanjo temperaturo in vlažnost zraka je vgrajen v zunanjem senzorju in nastavljen na kanal 1. En ali več dodatnih zunanjih senzorjev za temperaturo in vlažnost zraka lahko naročite posebej in jih je treba nastaviti na kanal 2 ali kanal 3.

k) Shranjevanje min. in maks. vrednosti

- Za prikaz maksimalnih in minimalnih vrednosti temperature, vlažnosti zraka, vročinskega indeksa, rosišča, hitrosti vetra in občutene temperature večkrat pritisnite tipko **Memory/-** oz. tipko **Clear** (11).
- Pojavita se ustrezna simbola "MAX" in "MIN". Za ponastavitev shranjenih vrednosti v načinu min./maks. vrednosti pritisnite in držite tipko **Memory/-** oz. tipko **Clear** (11).

l) Opozorilo na zmrzal

- Ko zunanja temperatura na kanalu 1 pade na ali pod 4 °C, se na prikazovalniku poleg prikaza občutene temperature pojavi simbol za opozorilo na zmrzal . S tem vas naprava pravočasno opozori na morebitno poledico.

m) Notranji/zunanji vročinski indeks

- Vročinski indeks povezuje učinke vročine in vlage. Navaja občuteno temperaturo, torej kako vroč je občutek pri upoštevanju vročine in vlage.
- Za prikaz notranjega oz. zunanjega vročinskega indeksa na prikazovalniku večkrat pritisnite tipko **Temp** (3). Pojavi se simbol "HEAT INDEX".

n) Notranje/zunanje rosišče

- Rosišče je točka nasičenja zraka ali temperatura, na katero je zrak ohlajen, da kondenzira.
- Za prikaz notranjega oz. zunanjega rosišča večkrat pritisnite tipko **Temp** (3). Pojavi se simbol "DEW POINT".

o) Občutena temperatura

- Občutena temperatura je temperatura na izpostavljeni koži na podlagi kombinacije temperature zraka in hitrosti vetra. Prikaz občutene temperature na prikazovalniku se izračuna na podlagi meritve temperature in povprečne hitrosti vetra na zunanjem senzorju (kanal 1).
- Za prikaz zunanje temperature in vlažnosti zraka na kanalu 1 pritisnite tipko **Channel/+** oz. tipko **Search** (12). Nato za prikaz občutene temperature na prikazovalniku večkrat pritisnite tipko **Temp** (3).
- Pojavi se simbol "WIND CHILL".

p) Merjenje strel

- Senzor strel se nahaja v notranjosti zunanjega senzorja. Zazna tako razelektritve na zemlji kot tudi razelektritve med oblaki. Ko udari strela, teče ogromen tok in proizvaja elektromagnetno polje. Senzor strel sprejme in obdela signal, ki izhaja iz tega polja, ter oceni razdaljo do roba aktivnosti strel.
- Človeški čuti lahko zaznajo grom po udaru strele na razdalji največ 10 km. To je za opozorilo že prepozno. Senzor strel vas lahko opozori, ko se center nevihte nahaja na razdalji do 30 km, s čimer imate dovolj časa, da se lahko skrijete na varno.
 - Negativne vplive na občutljivost zaznavanja in ocenjeno razdaljo lahko pričakujete, če se zunanji senzor nahaja v bližini virov elektromagnetnega sevanja kot je na primer električni drog in električne naprave. Iz tega razloga zunanji senzor po možnost namestite na zadostni razdalji od teh virov.

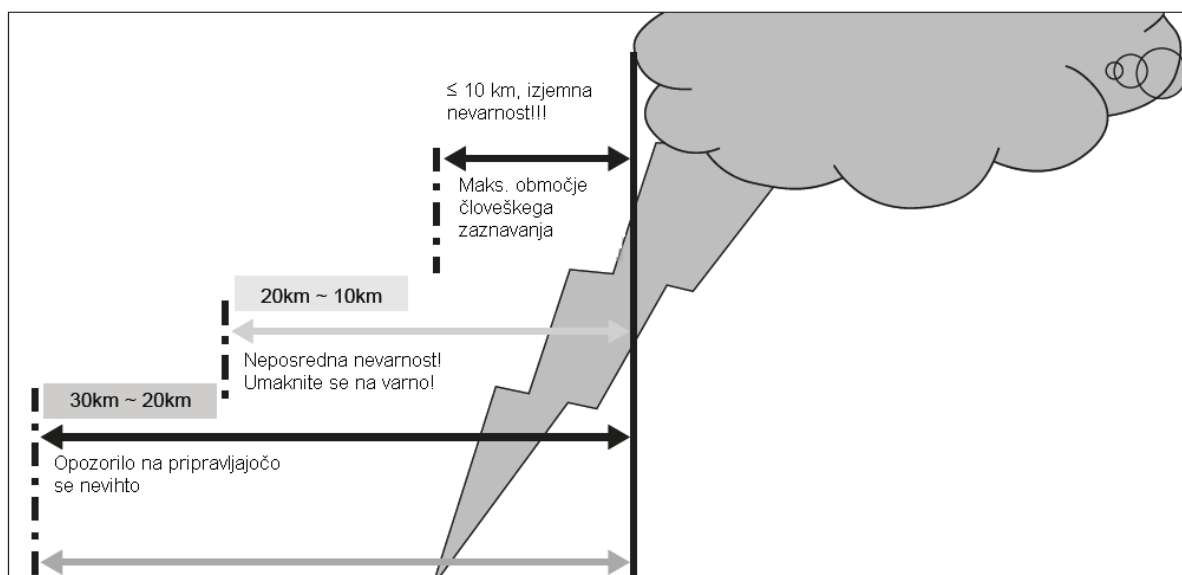

- Število udarov strele se pojavi poleg prikaza časa.
- Za prikaz ocenjene razdalje aktivnosti strel v km ali miljah enkrat pritisnite tipko **LIGHTNING** (7).
- (Če senzor v bližini ne zazna strele, je razdalja prikazana kot "----".)
- Za izbiro med udarom strele vsakih 10, 30 in 60 minut ponovno pritisnite tipko **LIGHTNING** (7).

- Znak “+” poleg števila udarov strele pomeni, da je trenutno število udarov enako ali večje od prikazanega števila. Čeprav je ta meritev udarov strele samo vzorčni primer, lahko nudi dobro sliko tendence intenzivnosti strel.

- Primeri:



16 ali več bliskov v zadnjih 10 minutah.



Približujoča se nevihta.



Nevihta nad vami.



Umikajoča se nevihta.

- Takoj ko pritisnete tipko **LIGHTNING** (7), je pogled za 60 minut nazaj prikazan kot stolpčni diagram na levi sredini prikazovalnika, tako da je prikazana razdalja udarov strele v zadnjih 60 minutah.

- Stolpčni diagram (primeri)

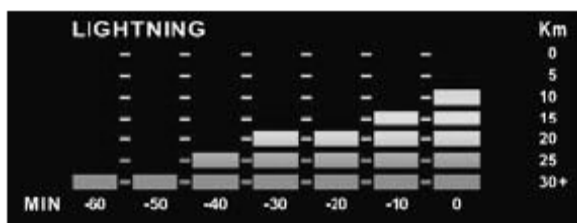

Približujoča se nevihta.

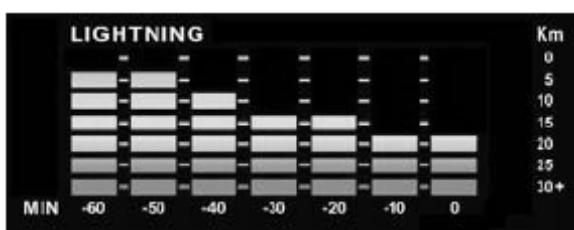



Umikajoča se nevihta.

- Za nastavitve enote razdalje strel pritisnite in držite tipko **LIGHTNING** (7), dokler se ne pojavi enota razdalje. Za izbiro med “km” (kilometri) ali “miles” (milje) pritisnite tipko + ali -. Za potrditev nastavitve pritisnite tipko **LIGHTNING**. Za preskok drugih nastavitvev iz zaključitev postopka večkrat pritisnite tipko **LIGHTNING**.

→ Izmerjene aktivnosti strel so samo vzorčni primer in jih ni smiselno neposredno primerjati s statistikami strel, ki jih nudijo profesionalne postaje za opazovanje vremena.

q) Nastavitev opozorila na strele

- Za nastavitev opozorila na strele pritisnite in držite tipko **LIGHTNING** (7) ter nastavite naslednje vrednosti v skladu s spodnjim zaporedjem. Pri vsaki nastavitvi za izbiro pritisnite tipko + ali -, za potrditev nastavitve pa pritisnite tipko **LIGHTNING**.
- Lightning distance unit > Lightning distance alert > Number of lightning strike alert > strike in every 10/30/60 minutes > Lightning alert on  or off > Exit
- (Enota razdalje strele > Opozorilo na razdaljo strele > Opozorilo na število udarov strel > Udar vsakih 10/30/60 minut > Aktivirano  ali deaktivirano opozorilo na strele > Izhod).
- Ko je izpolnjen eden izmed pogojev za opozorilo, se aktivira zvočno opozorilo. Za izklop piskanja pritisnite poljubno tipko.
- Opozorilo na razdaljo strele: Opozorilo, ko se razdalja strel nahaja znotraj nastavljene razdalje.
- Opozorilo na število strel: Opozorilo, ko število udarov strel doseže nastavljeno vrednost ali jo prekorači.
- Pojavi se simbol  in signalizira, da je opozorilo na strele aktivirano.
- Za dostop do prikaza strel pritisnite tipko **LIGHTNING** (7) in izberite pogostost udarov strele na minuto (10, 30, 60 min).
- Za dostop do nastavitve opozorila na strele to tipko pritisnite in držite: km/miles (km/milje) > distance (razdalja) > number of lightning (število strel) > per min (na minuto) > alarm On/Off (aktivacija/deaktivacija opozorila) > exit (izhod)
- (Za nastavitev vrednosti uporabite tipko + ali -, nato pa za potrditev nastavitve pritisnite tipko **LIGHTNING** (7)).
- Za ustavitev zvočnega opozorila na strele pritisnite poljubno tipko.

r) UV-indeks

- Pritisnite tipko **UV** (6) za izbiro med maksimalnim dnevnim UV-indeksom, trenutnim UV-indeksom in časom izpostavljenosti. Prikazan je tudi stolpčni diagram maksimalnega dnevnega UV-indeksa. Za dostop do načina nastavitve UV-indeksa pritisnite in držite tipko **UV**: Skintype (tip kože) > SPF (faktor zaščite pred soncem) > exit (izhod)
- UV-indeks prikazuje jakost ultravijoličnega (UV) sevanja sonca. Služi podpori, da se učinkovito zaščitite pred UV-svetlobo. Prekomeren vpliv sončne svetlobe lahko povzroči sončne opekline, poškodbe oči, staranje kože in kožnega raka. Priporočljivo je, da se ustrezno zaščitite (na primer z nanosom kreme za sončenje in nošenjem klobuka), ko ima UV-indeks vrednost 3 ali več. Priporočila za zaščito, ko ima napovedani UV-indeks ustreznega dne naslednje vrednosti:

UV-indeks	Izpostavljenost	Opis	Priporočena zaščita
1-2	Šibka	Majhna nevarnost zaradi UV-žarkov sonca.	Ob sončnih dnevih nosite sončna očala. Uporabljajte kremo za sončenje, ko so tla prekrita s snegom (sneg odbija UV-žarke), ali če imate posebej svetlo kožo.

3-5	Zmerna	Zmerna nevarnost poškodb, če se izpostavljate soncu brez zaščite.	Poskrbite za previdnostne ukrepe. Ko se nahajate na prostem, zakrijte svojo kožo. Ko je sonce najmočnejše, ostanite v senci. Nosite sončna očala in uporabljajte kremo za sončenje s faktorjem zaščite 30+, nosite klobuk s širokim krajcem. Izogibajte se soncu 3 ure pred in po opoldnevu.
6-7	Visoka	Visoko tveganje za poškodbe, če se izpostavljate soncu brez zaščite.	
8-10	Zelo visoka	Zelo visoko tveganje za poškodbe, če se izpostavljate soncu brez zaščite.	Uporabljajte kremo za sončenje s faktorjem zaščite 30+, nosite majico, sončna očala in klobuk. Ne zadržujte se predolgo na soncu.
11+	Izjemno visoka	Izjemno visoko tveganje za poškodbe, če se izpostavljate soncu brez zaščite.	Poskrbite za vse previdnostne ukrepe vključno z naslednjimi: Nosite sončna očala, uporabljajte kremo za sončenje s faktorjem zaščite 30+, zakrijte telo z majico z dolgimi rokavi in hlačami. Nosite zelo širok klobuk in se izogibajte soncu 3 ure pred in po opoldnevu.

- Meritve UVI (UV-indeks) najdete spodaj desno na prikazovalniku.
- Za izbiro med dnevno maksimalno vrednostjo UVI, trenutnim UVI in priporočenim časom izpostavljenosti pritisčajte tipko **UV** (6).
- Priporočen čas izpostavljenosti se izračuna na podlagi naslednjih dejavnikov:
 - Tip kože uporabnika
 - Faktor zaščite pred soncem kreme za sončenje
- Za dostop do načina nastavitve za tip kože in faktor zaščite pred soncem pritisnite in 3 sekunde držite tipko **UV** (6). • Za nastavitve vrednosti uporabite tipko **+** ali **-**, nato pa za potrditev nastavitve pritisnite tipko **UV**.

Tip kože	Kategorija kože	Barva kože
1	Ne porjavi, vedno dobi opekline	Posebej svetla
2	Včasih porjavi, pogosto dobi opekline	Svetla
3	Ponavadi porjavi, včasih dobi opekline	Svetlo rjava
4	Vedno porjavi, redko dobi opekline	Svetlo rjava do olivna
5	Neobčutljiva na sonce, zelo redko dobi opekline	Olivna
6	Neobčutljiva na sonce, nikoli ne dobi opeklin	Temno rjava, močno pigmentirana

- Faktor zaščite pred soncem se nanaša na trajanje zadrževanja na soncu, preden posamezni tip kože dobi opekline. Vrednost faktorja zaščite pred soncem uporabljajo proizvajalci kozmetike za zaščito pred soncem kot so kreme za sončenje, šminke, dekorativna kozmetika itd. Če npr. uporabljate kremo za sončenje s faktorjem zaščite pred soncem 4, potem se lahko 4 x dlje zadržujete na soncu brez tveganja za sončne opekline kot bi to lahko počeli brez te kreme za sončenje. Takoj ko pritisnete tipko **UV** (6), se na levi sredini prikazovalnika pojavi 6-dnevni pregled v obliki stolpčnega diagrama. Prikazuje UV-sevanje v zadnjih 6 dnevih.

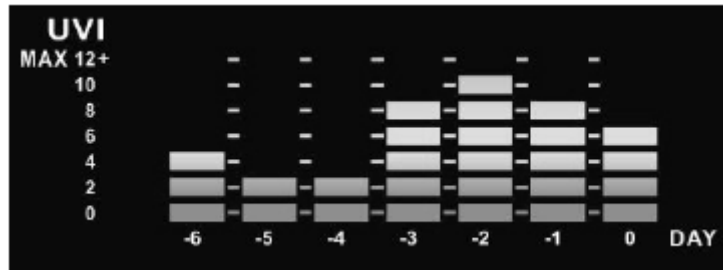

14. Odpravljanje težav

Z vremensko postajo ste kupili izdelek, ki je bil izdelan v skladu z najnovejšim stanjem tehnike, njegovo delovanje pa je varno. Kljub temu pa lahko pride do težav in napak v delovanju. Spodaj so opisane morebitne napake in kako jih lahko sami odpravite.

Ni sprejema oddajnega signala z zunanjega sensorja.

- Razdalja med vremensko postajo in zunanjim sensorjem je prevelika. Spremenite mesto postavitve vremenske postaje ali zunanjega sensorja.
- Predmeti oz. izolacijski materiali (metalizirana okna iz izolirnega stekla, armiran beton itd.) ovirajo brezžični sprejem.
- Vremenska postaja se nahaja preblizu drugim elektronskim napravam (televizor, računalnik). Spremenite mesto postavitve vremenske postaje.
- Baterije v zunanjem sensorju in/ali vremenski postaji so šibke. Zamenjajte baterije v skladu z opisom v teh navodilih za uporabo.
- Zelo nizke zunanje temperature (pod $-20\text{ }^{\circ}\text{C}$) zmanjšajo zmogljivost baterij. Počakajte, da temperature ponovno narastejo.
- Drug oddajnik na enaki ali sosednji frekvenci moti brezžični signal zunanjega sensorja. Morda je v tem primeru rešitev zmanjšanje razdalje med vremensko postajo in zunanjim sensorjem.

Ni sprejema DCF-signal.

- Zunanji senzor se nahaja v bližini drugih elektronskih naprav ali v bližini električnih kablov. Izberite drugo mesto montaže ter pri tem pazite na pravilno usmeritev.
- Po pripravi vremenske postaje na delovanje lahko traja do 10 minut, dokler naprava ne sprejme in analizira DCF-signal.
- Preprosto počakajte do naslednjega dne. Takrat bo vremenska postaja po vsej verjetnosti prikazovala DCF-čas in datum.

15. Domet

Domet prenosa radijskih signalov med zunanjim senzorjem in vremensko postajo pod optimalnimi pogoji znaša največ 100 metrov.

→ Pri tem podatku o dometu gre za tako imenovani „domet na prostem“.

Ta idealna postavitvev (npr. vremenske postaje in zunanjega senzorja na ravnem travniku brez dreves, hiš itd.) pa v praksi nikoli ni izvedljiva.

Ponavadi se vremenska postaja postavi v hiši. Zunanji senzor se pritrdi na primeren drog na prostem.

Zaradi različnih vplivov na brezžični prenos ne moremo zagotoviti točno določenega dometa.

Ponavadi uporaba naprave v enodružinski hiši poteka brez težav.

Če vremenska postaja ne prejema nobenih podatkov z zunanjega senzorja, potem zmanjšajte razdaljo med vremensko postajo in zunanjim senzorjem.

Domet se lahko občutno zmanjša zaradi naslednjih dejavnikov:

- stene, stropi iz armiranega betona,
- prevlečene/naparjene okenske šipe iz izolirnega stekla, okna iz aluminija ipd.,
- vozila,
- drevesa, grmovje, zemlja, skale,
- bližina kovinskih in prevodnih predmetov (npr. radiatorji),
- bližina človeškega telesa,
- širokopasovne motnje, npr. v stanovanjskih naseljih (DECT-telefoni, mobilni telefoni, brezžične slušalke, brezžični zvočniki, brezžične vremenske postaje, elektronske varuške itd.),
- bližina elektromotorjev, transformatorjev, napajalnikov,
- bližina vtičnic, električnih kablov,
- bližina slabo oklopljenih ali pogosto delujočih računalnikov ali drugih električnih naprav.

16. Vzdrževanje in čiščenje

Z izjemo občasne menjave baterij vam izdelka ni treba vzdrževati. Servisiranje ali popravilo naprave lahko izvede samo strokovnjak ali specializirana delavnica. V notranjosti izdelka ni sestavnih delov, ki bi jih lahko sami vzdrževali, zato naprave nikakor ne odpirajte (z izjemo postopka vstavljanja in menjave baterij, ki je opisan v teh navodilih za uporabo).

Za čiščenje zunanosti vremenske postaje zadostuje suha, mehka in čista krpa.

Ne pritiskajte premočno na prikazovalnik, saj lahko s tem povzročite praske.

Prah na vremenski postaji lahko zelo enostavno odstranite z uporabo čistega, mehkega čopiča z dolgimi ščetinami in sesalnika za prah.

Za odstranjevanje umazanije z zunanjega senzorja uporabite mehko krpo, navlaženo z mlačno vodo.



V nobenem primeru ne smete uporabljati agresivnih čistilnih sredstev, čistilnega alkohola ali drugih kemičnih raztopin, saj lahko ta sredstva uničijo ohišje ali celo negativno vplivajo na delovanje naprave.

17. Izjava o skladnosti (DoC)

S tem podjetje Conrad Electronic d.o.o. k.d., Ljubljanska cesta 66, 1290 Grosuplje, izjavlja, da ta izdelek izpolnjuje temeljne zahteve in druge veljavne predpise Direktive 1999/5/ES.

→ Izjavo o skladnosti tega izdelka najdete na spletni strani www.conrad.si pod opisom izdelka.

18. Odstranjevanje

a) Izdelek



Odslužene elektronske naprave vsebujejo reciklažne materiale in ne sodijo med gospodinjske odpadke.

Izdelek ob koncu njegove življenjske dobe odstranite v skladu z veljavnimi zakonskimi določili.

Iz naprave vzemite morebitne vstavljene baterije/akumulatorje in jih odstranite ločeno od izdelka.

b) Baterije/akumulatorji

Kot potrošnik ste zakonsko zadalženi (Uredba o baterijah in akumulatorjih in o ravnanju z odpadnimi baterijami in akumulatorji) vrniti vse odpadne baterije in akumulatorje. Metanje tovrstnih odpadkov med gospodinjske odpadke je prepovedano.



Da baterije/akumulatorji vsebujejo škodljive snovi, označuje tudi simbol levo, ki opozarja na prepoved metanja baterij/akumulatorjev med gospodinjske odpadke. Oznake za škodljive težke kovine so: Cd = kadmij, Hg = živo srebro, Pb = svinec (oznake se nahajajo na baterijah/akumulatorjih npr. pod levo prikazanim simbolom smetnjaka).

Odslužene baterije/akumulatorje lahko brezplačno oddate na občinski deponiji, v naši trgovini ali povsod tam, kjer se baterije/akumulatorji tudi prodajajo.

S tem boste izpolnili svoje državljanske dolžnosti in prispevali k varstvu okolja.

19. Tehnični podatki

a) Vremenska postaja

Napajanje: 3 x baterija tipa AA

Življenjska doba baterije: 6 mesecev

Poraba moči v stanju pripravljenosti: 0,24 W

Radijska frekvenca: 868 MHz

Časovni signal: DCF77

Domot: 100 m (na prostem)

Zaščitni razred: 3

Pogoji za delovanje: 0 do +50 °C, 20–99 % rel. vl.

Pogoji za shranjevanje: 0 do +50 °C, 20–99 % rel. vl.

Mere (Š x V x G): 185 x 106 x 30 mm
Teža: 265 g

b) Zunanji senzor

Napajanje: 4 x baterija tipa AA
Življenjska doba baterije: 12 mesecev
Pogoji za delovanje: -20 do +60 °C, 20–99 % rel. vl.
Pogoji za shranjevanje: -20 do +60 °C, 20–99 % rel. vl.
Mere (Š x V x G): 92 x 180 x 325 mm
Teža: 275 g

c) Napajalnik

Vhodna napetost: 230 V/AC, 50 Hz
Izhodna napetost/tok: 6 V/DC, 130 mA
Zaščitni razred: 2
Teža: 165 g

Ta navodila za uporabo so publikacija podjetja Conrad Electronic d.o.o. k.d., Ljubljanska cesta 66, 1290 Grosuplje.

Pridržujemo si vse pravice vključno s prevodom. Za kakršnokoli reproduciranje, npr. fotokopiranje, snemanje na mikrofilm ali zajemanje z elektronskimi sistemi za obdelavo podatkov, je potrebno pisno dovoljenje izdajatelja. Ponatiskovanje, tudi delno, je prepovedano.

Ta navodila za uporabo so v skladu s tehničnim stanjem izdelka v času tiskanja navodil. Pridržujemo si pravico do sprememb tehnike in opreme.

© 2015 by Conrad Electronic d.o.o. k.d.



GARANCIJSKI LIST

Izdelek: **Brezžična vremenska postaja
z opozorilom na nevihto Renkforce**
Kat. št.: **12 08 067**

Conrad Electronic d.o.o. k.d.
Ljubljanska c. 66, 1290 Grosuplje
Fax: 01/78 11 250, Tel: 01/78 11
248
www.conrad.si, info@conrad.si

Garancijska izjava:

Proizvajalec jamči za kakovost oziroma brezhibno delovanje v garancijskem roku, ki začne teči z izročitvijo blaga potrošniku. **Garancija velja na območju Republike Slovenije.**

Garancija za izdelek je 1 leto.

Izdelek, ki bo poslan v reklamacijo, vam bomo najkasneje v skupnem roku 45 dni vrnili popravljenega ali ga zamenjali z enakim novim in brezhibnim izdelkom. Okvare zaradi neupoštevanja priloženih navodil, nepravilne uporabe, malomarnega ravnanja z izdelkom in mehanske poškodbe so izvzete iz garancijskih pogojev. **Garancija ne izključuje pravic potrošnika, ki izhajajo iz odgovornosti prodajalca za napake na blagu.**

Vzdrževanje, nadomestne dele in priklopne aparate proizvajalec zagotavlja še 3 leta po preteku garancije.

Servisiranje izvaja proizvajalec sam na sedežu firme CONRAD ELECTRONIC SE, Klaus-Conrad-Strasse 1, Nemčija.

Pokvarjen izdelek pošljete na naslov: Conrad Electronic d.o.o. k.d., Ljubljanska cesta 66, 1290 Grosuplje, skupaj z izpolnjenim garancijskim listom.

Prodajalec: _____

Datum izročitve blaga in žig prodajalca:

Garancija velja od dneva izročitve izdelka, kar kupec dokaže s priloženim, pravilno izpolnjenim garancijskim listom.