



NAVODILA ZA UPORABO

Brezžični video domofon Smartwares VD38W

Kataloška št.: 12 32 129

smartwares®
safety & lighting

Kazalo

Uvod	2
Vsebina paketa	3
Sestavni deli	3
Notranji monitor	3
Zunanja enota domofona	4
Namestitev in priprava na uporabo	4
Vstavljanje baterij	4
Ploščica z imenom	5
Stenska opora za zunanjo enoto domofona	5
Znotraj	5
Zunaj	5
Povezava s kablji	6
Po želji	6
Ponovno polnjenje in montaža notranjega monitorja na steno	6
Opis povezave in osvetljenih prikazov	7
Simboli na zaslonu	7
Upravljanje	8
Domofon	8
Monitor	8
Odklepanje	8
Snemanje fotografije	8
Ogled fotografije	8
Nastavitev melodije zvonjenja	8
Nastavitev glasnosti melodije zvonjenja	9
Nastavitev svetilnosti monitorja	9
Nastavitev datuma in časa	9
Odpravljanje napak	9
Napotki glede območja materialov	9
Tehnični podatki	10
Splošno	10
Zunanja enota domofona 9513T	10
Notranji monitor M335T	10
Napotki	11
Odstranjevanje	11
Varnostni napotki	11
Varnostni ukrepi	11
Opozorilo glede baterij	12
Garancijski list	13

Uvod

POZOR

1. Prosimo, da pred namestitvijo in uporabo naprave preberite ta navodila za uporabo.
2. Električnih kablov ne režite v namen podaljšanja. Pretvornik namreč ne bo deloval v kombinaciji z daljšim kablom. Enote s pretvornikom ne smete priključiti na napajanje, dokler ne zaključite s povezovanjem kablov.
3. Ta izdelek ni igrača. Izdelek se naj nahaja izven dosega otrok.
4. Električnih naprav ne uporabljajte v eksplozivnih okoljih, na primer kjer so prisotne vnetljive tekočine, plini ali prah. Električne naprave lahko ustvarjajo iskre, ki lahko vnamejo prah ali ustvarjajo hlape.

5. Opozorila, varnostni ukrepi in napotki, ki so navedeni v teh navodilih za uporabo, ne morejo pokrivati vseh možnih pogojev in situacij, ki lahko nastopijo. Uporabnik mora razumeti, da sta zdrav človeški razum in previdnost dejavnika, ki ju izdelek ne more nuditi, temveč ju mora zagotoviti uporabnik.
6. Napajalnika ne izpostavljajte dežju ali vlagi. Voda, ki vdre v napajalnik, poveča tveganje za električni udar.
7. Pazite, da električnega kabla ne boste prekomerno obremenjevali. Ko želite električni vtič ločiti od električne vtičnice, nikoli ne vlecite za kabel! Kabla ne izpostavljajte vročini, olju, ostrim robovom ali premikajočim se delom. Poškodovani ali zapleteni kabli povečujejo tveganje za električni udar.
8. Napajalnik se mora skladati z električno vtičnico. Kabla ne spreminjajte. Nespremenjeni električni vtiči in ustrezne električne vtičnice zmanjšujejo tveganje za električni udar.

Vsebina paketa

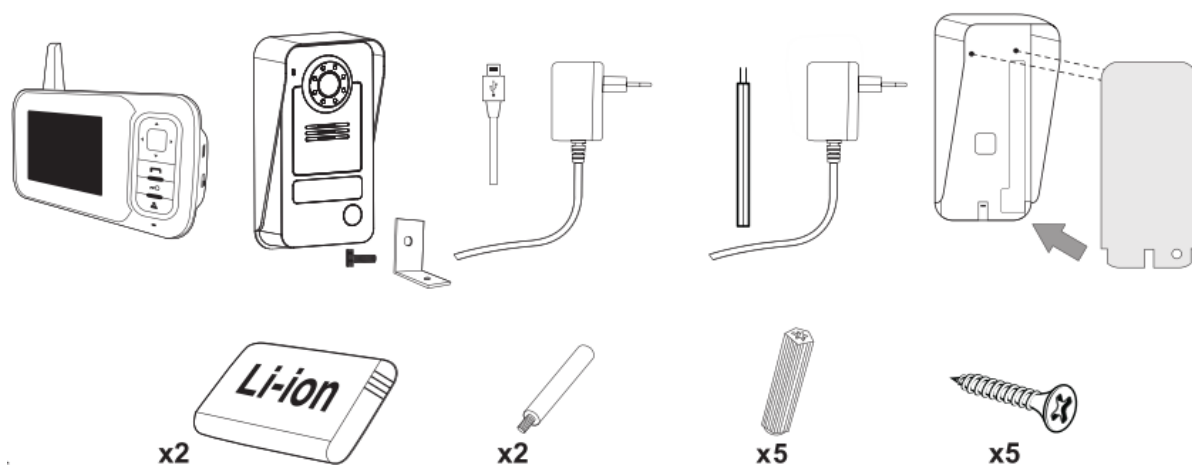

Sestavni deli

Notranji monitor

1. Antena
2. Zaslona
3. Tipka GOR
4. Tipka LEVO
5. Tipka DESNO
6. Tipka OK/FOTOGRAFIJA
7. Tipka DOL
8. Tipka za domofon
9. Tipka za vratno ključavnico
10. Tipka za monitor
11. Mikrofon
12. LED-osvetlitev

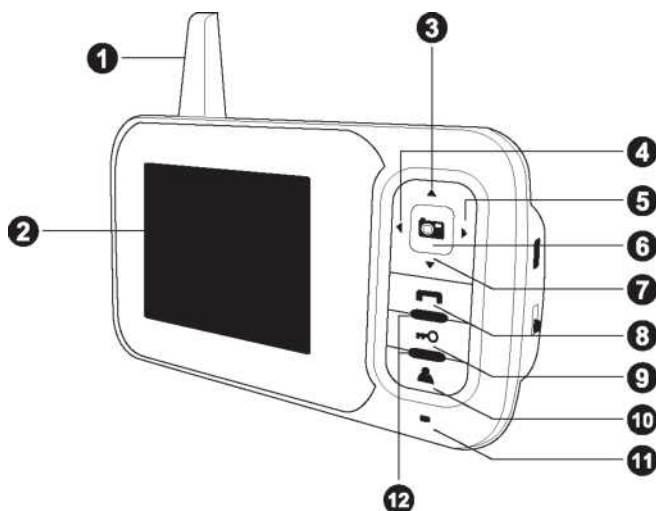

- 13. USB-priključek
- 14. VKLOP/IZKLOP naprave
- 15. Oporni kovinski vijak
- 16. Kovinski opornik
- 17. Odprtina za montažo na steno
- 18. Pokrov baterijskega predala

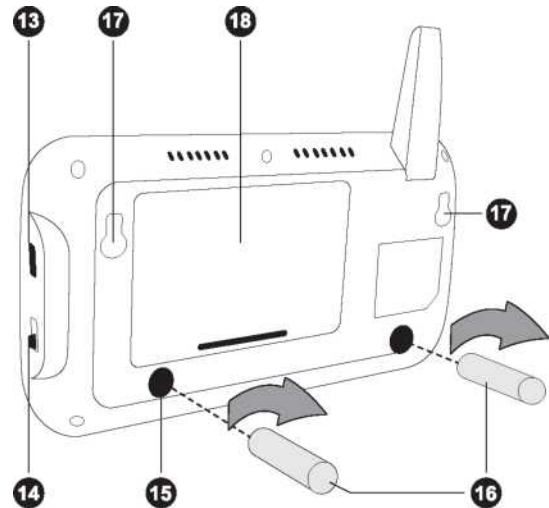

Zunanja enota domofona

- 1. Zaščitni pokrov za dež
- 2. Mikrofon
- 3. Leča kamere
- 4. Osvetlitev za nočno gledanje
- 5. Zvočnik
- 6. Ploščica z imenom
- 7. Klicna tipka
- 8. Svetlobni senzor
- 9. Antena
- 10. Pokrov baterijskega predala
- 11. Vijak
- 12. Konektorji

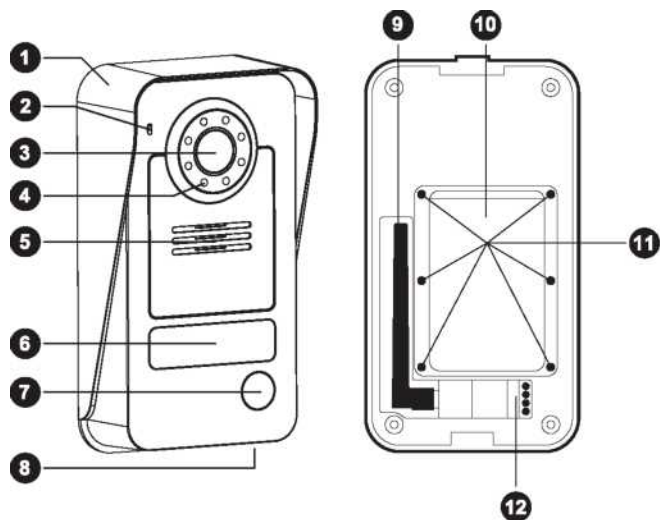

Namestitev in priprava na uporabo

Pred namestitvijo vedno testirajte izdelek na želenem mestu uporabe.

Različni materiali, ki se nahajajo med zunanjo enoto domofona in notranjim monitorjem, vplivajo na delovno zmogljivost izdelka.

Za testiranje izdelka upoštevajte navodila za povezavo kablov in enot.

Zunanjo enoto domofona po možnosti namestite na suhem mestu.

Domofon pritrdite na primerni višini in ga usmerite tako, da lahko kamera vidi obiskovalca.

Vstavljanje baterij

Zunanja enota domofona

1. Odstranite 6 vijakov iz baterijskega predala na zadnji strani domofona, nato pa odstranite pokrov.
2. Vstavite baterijo v predal z upoštevanjem pravilne polarnosti. Oznaka "polnilna Li-Ion baterija" mora biti obrnjena proti vam.
3. Ponovno namestite pokrov baterijskega predala in privijte 6 vijakov.

Notranji monitor

1. Odprite pokrov baterijskega predala na zadnji strani notranjega monitorja, tako da ga potegnete poti sebi.
2. Vstavite baterijo v predal z upoštevanjem pravilne polarnosti. Oznaka "polnilna Li-Ion baterija" mora biti obrnjena proti vam.
3. Odstranite pokrov predala.

Ploščica z imenom

1. Ko želite izpolniti ploščico z imenom, močno pritisnite na levi strani in ploščo potiskajte v levo, da sprostite desno stran in lahko ploščico odstranite.
2. Za odstranjevanje ploščice z imenom z notranje strani plošče uporabite koničast predmet. Nato na ploščico zapišite svoje podatke.
3. Nato ponovno vstavite ploščico in sledite enakim korakom v obratnem vrstnem redu, da ploščico ponovno združite z zunanjo enoto domofona.

Stenska opora za zunanjo enoto domofona

Znotraj

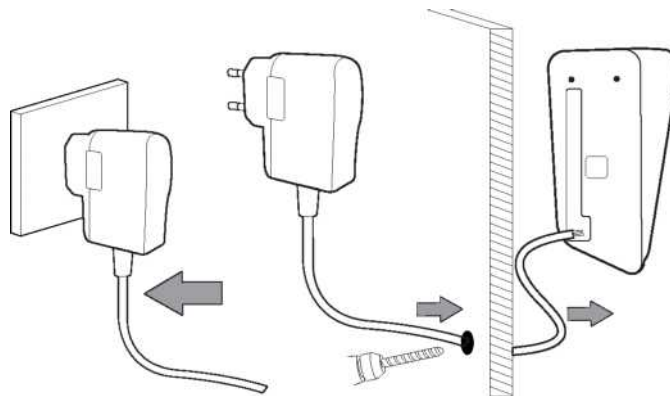

1. Izberite mesto namestitve zunanje enote domofona. Uporabite zaščitni pokrov za dež kot šablono in izvrtajte luknje, da lahko pritrdite vtiče.
2. Označite in izvrtajte luknje, da lahko speljete električne kable skozi steno.
3. Električne kable potegnite tako, da so vidni z zunanje strani.
4. Zalepite pečat v zaščitni pokrov za dež.

Zunaj

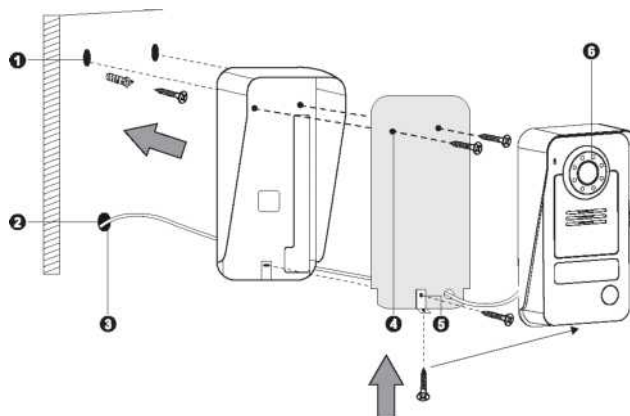

5. Pritrdite zaščitni pokrov za dež s pomočjo priloženega materiala za pritrditev. Pazite na držalo na spodnji opori, tako da se prepričate, da lahko električne kable speljete skozi sosednjo odprtino na zadnji plošči v spodnji rob.
6. Električne kable domofona povežite v skladu s spodnjim diagramom povezave s kablei.
7. Najprej zgornji del domofona vstavite v zaščitni pokrov za dež, spodnji del pa namestite na nosilni kotnik.
8. Fiksirajte domofon na zaščitnem pokrovu za dež s pomočjo varnostnih vijakov.

Povezava s kablei

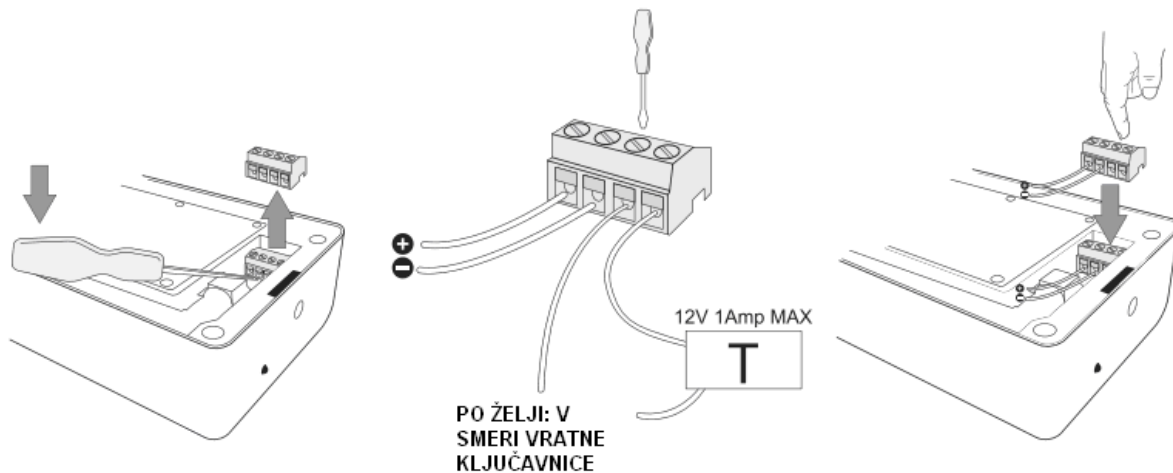

1. Z majhnih izvijačem priključni blok na zunanji enoti domofona potegnite navzgor, da ga pritrdite.
2. DC-napajalnik povežite s priključkoma, označena s + in -, tako da preverite, če so kable pravilo povezani.

Po želji

3. Po potrebi povežite kabel za vratno ključavnico z 2 priključkoma, tako da preverite pravilno napajanje z vratno ključavnico (samo za električno vratno ključavnico, maks. 12 V, 1 A, z ločenim električnim vtičem – NI PRILOŽENA).
4. Vtič ponovno priključite na zunanjo enoto domofona, pri tem pa poskrbite za pravilno polarnost.

Ponovno polnjenje in montaža notranjega monitorja na steno

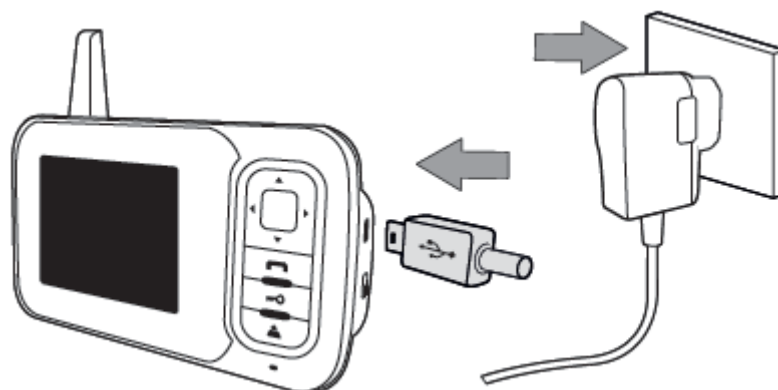

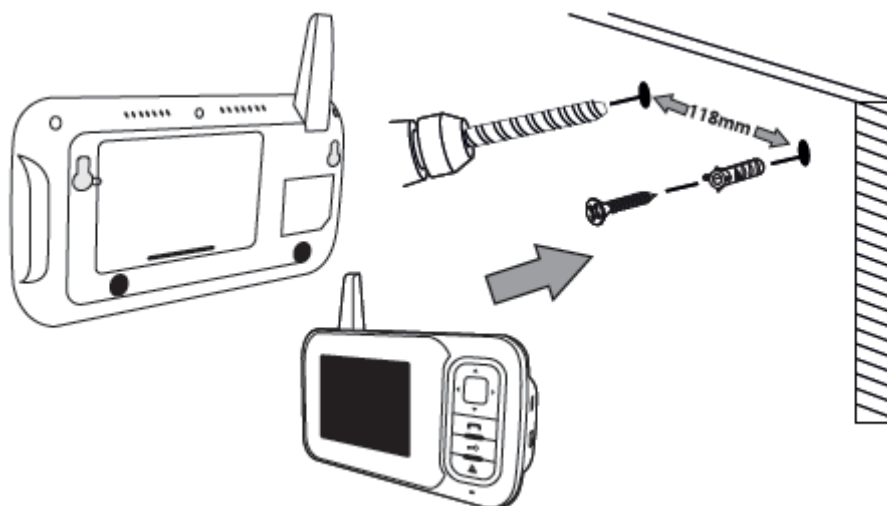

Opis povezave in osvetljenih prikazov

Zunanjno enoto domofona pritrdite z osvetljenim prikazom za ploščico z imenom, ki signalizira naslednja stanja:

Ko ne sveti, poteka napajanje sistema samo z baterijo (način pripravljenosti).

Ko sveti RDEČE, je bila pritisnjena KLICNA tipka (7).

Ko sveti MODRO, poteka napajanje sistema z napajalnikom ponoči (način pripravljenosti).

Ko sveti RDEČE-MODRO, je bila pritisnjena KLICNA tipka (7) ponoči.

Notranji monitor pritrdite z osvetljenim prikazom, ki signalizira naslednja stanja:





Ko ne sveti, signalizira način pripravljenosti.

Ko sveti RDEČE, se sistem polni.



Ko sveti ZELENO-RUMENO, nekdo kliče.





Ko sveti MODRO, govorite z obiskovalcem.

Ko sveti ZELENO-RUMENO, poslušate obiskovalca.

1. Za vklop zaslona pritisnite tipko za monitor  (10).
2. Pritisnite in 2 do 10 sekund držite tipko za domofon  (8), dokler se na zaslonu ne pojavi prikaz povezave.
3. Za vklop domofona kratko pritisnite KLICNO tipko (7) na zunanji enoti domofona.
4. Pritisnite in DRŽITE KLICNO tipko (7) na notranjem monitorju.
5. Na zaslonu se pojavi simbol kljukice , ki signalizira, da je povezovanje uspešno zaključeno.
6. Če povezovanje ni bilo uspešno, se pojavi simbol križca . V tem primeru ponovite korake 2, 3 in 4.

Simboli na zaslonu

	Prikaz stanja monitorja
	Prikaz signala
	Prikaz stanja domofona

	Prikaz stanja klica
	Prikaz glasnosti
	Prikaz stanja baterije v notranjem monitorju
	Prikaz stanja baterije v zunanji enoti domofona

Upravljanje

Domofon

Ko obiskovalec pritisne klicno tipko na zunanji kameri, notranji monitor aktivira hišni zvonec in zaslon monitorja.

Zaslon monitorja samodejno prenaša sliko obiskovalca. Pritisnite tipko za domofon  (8) in govorite z obiskovalcem.

Za preklop zaslona v stanje pripravljenosti DVAKRAT pritisnite tipko za monitor  (10).

Monitor

Tipko za monitor  (10) lahko uporabljate za vklop zaslona in dostop do funkcij. To tipko lahko uporabite za preverjanje, kdo stoji pred vrati, če obiskovalec ni pritisnil KLICNE tipke na zunanji enoti domofona. Ta funkcija deluje samo takrat, ko ima zunanja enota domofona omrežno napajanje.





Odklepanje

Takoj ko identificirate obiskovalca, pritisnite tipko za vratno ključavnico  (9), da odklenete vrata. (Samo za odpiranje električnih vrat, maks. 12 V, 1 A, z zunanjim ločenim napajanjem, NI PRILOŽENO).

Snemanje fotografije

1. Ko obiskovalec pritisne klicno tipko na zunanji enoti domofona, notranji monitor samodejno posname fotografijo.
2. Če želite posneti še eno fotografijo obiskovalca, pritisnite tipko OK/FOTOGRAFIJA  (6) na notranjem monitorju.

Ogled fotografije

1. Za ogled posnete fotografije pritisnite tipko GOR  (3) ali DOL  (7) na notranjem monitorju.
2. Za prikaz pogovornega okna za brisanje pritisnite tipko DESNO  (5). Za potrditev pritisnite tipko OK/FOTOGRAFIJA  (6).
3. Za izhod iz tega načina pritisnite tipko za domofon  (8).

Nastavitev melodije zvonjenja

1. Za vklop zaslona pritisnite tipko za monitor  (10).

2. Za izbiro melodije zvonjenja pritisnite tipko LEVO ◀ (4) ali DESNO ▶ (5).
3. Za izhod iz tega načina pritisnite tipko za monitor  (10).
4. Izbirate lahko med 16 melodijami.



Nastavitev glasnosti melodije zvonjenja

1. Pritisnite KLICNO tipko (7) na notranjem monitorju.
2. Za aktivacijo zaslona pritisnite tipko za monitor  (8).
3. Za izbiro glasnosti pritisnite tipko LEVO ◀ (4) ali DESNO ▶ (5).

Nastavitev svetilnosti monitorja

1. Pritisnite KLICNO tipko (7) na notranjem monitorju.
2. Za aktivacijo zaslona pritisnite tipko za monitor  (8).
3. Za izbiro svetilnosti pritisnite tipko GOR ▲ (3) ali DOL ▼ (7).

Nastavitev datuma in časa

1. Za vklop zaslona pritisnite tipko za monitor  (10).
2. Za dostop do nastavitve časa pritisnite in 10 sekund DRŽITE tipko OK/FOTOGRAFIJA  (6).
3. Za izbiro simbola pritisnite tipko LEVO ◀ (4) ali DESNO ▶ (5).
4. Za izbiro vrednosti pritisnite tipko GOR ▲ (3) ali DOL ▼ (7).
5. Za potrditev in izhod pritisnite tipko OK/FOTOGRAFIJA  (6).

Odpravljanje napak

Če hišni zvonec ne zvoni, preverite spodnje točke:

1. Prazne baterije v tipki ali v zvoncu.
2. Baterije v tipki ali v zvoncu so vstavljene z napačno polarnostjo.
3. Pri vtičnem hišnem zvoncu se prepričajte, da je opora vključena.
4. Tipka in hišni zvonec nista povezana, glejte napotke za pripravo na uporabo.
5. Materiali med tipko in hišnim zvoncem zmanjšujejo območje delovanja. Hišni zvonec premaknite bližje tipki.
6. Na brezžično napravo lahko negativno vplivajo zunanji viri kot so brezžični hišni alarmi ali napajalniki/pretvorniki.

Napotki glede območja materialov

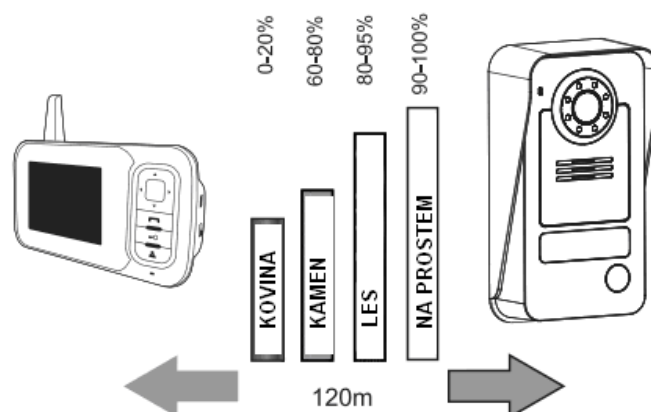

Pred vrtanjem lukenj testirajte hišni zvonec, da preverite, če se sistem nahaja znotraj območja delovanja.

Na brezžično območje delovanja lahko vplivajo materiali ali strukture. Testirajte delovanje pred namestitvijo.

Tehnični podatki

Splošno

Delovna frekvenca: 2.400-2.483,5 MHz
Hitrost prenosa podatkov: 15-25 sličic/s
Domet brez ovir: 120 m
Moč prenosa: 14-18 dBm
Občutljivost sprejema: -85 dBm
Temperatura pri delovanju: -10 °C do +45 °C
Vlažnost zraka pri delovanju: < 85 % rel. vl.

Zunanja enota domofona 9513T



Vrsta slikovnega senzorja: CMOS
Kot detekcije: 45°
Napajanje: 5 V/DC, 1 A
Baterija: 3,7 V, 1.500 mAh
Poraba toka: 300 ±50 mA
Čas polnjenja: pribl. 5 h
Čas delovanja: 20 dni pri 5 sprožitvah na dan
Napajalnik: Vhod: 100-240 V~, 50/60 Hz, 0,3 A
..... Izhod: 5,0 V $\overline{\text{---}}$, 1,0 A

Notranji monitor M335T



Velikost zaslona: 3,5"
Ločljivost: 320 x 240 (RGB)
Napajanje: 5 V/DC, 1 A
Baterija: 3,7 V, 1.500 mAh
Poraba toka: 350 ±50 mA
Čas polnjenja: pribl. 5 h
Slikovni format: JPEG
Čas delovanja: 20 dni pri 5 sprožitvah na dan

Napajalnik: Vhod: 100-240 V~, 50/60 Hz
..... Izhod: 5,0 V $\overline{=}$, 1,0 A

Napotki

Izdelka ne postavljajte na površine, ki niso ravne, sicer obstaja nevarnost poškodb v primeru padca.

Preprečite postavitve na vroče, prašne ali vlažne površine, ki so izpostavljene vetru in vremenskim vplivom, saj se v tem primeru življenjska doba naprave skrajša. Naprava ne sme biti izpostavljena brizgljajem vode ali drugih tekočin. Prav tako na napravo ne smete postavljati predmetov, ki vsebujejo vodo, kot so vaze. Ko za napajanje uporabljate napajalnik, mora biti enostavno dostopen.

POZOR

Če baterija ni pravilno vstavljena, obstaja nevarnost eksplozije. Baterijo nadomestite samo s podobno baterijo ali baterijo podobnega tipa. Baterija ne sme biti izpostavljena prekomerni vročini (npr. sončna svetloba), ognju ali podobnim virom.



Izdelek izpolnjuje zahteve vseh relevantnih evropskih direktiv.

Smartwares izjavlja, da naprava VD38W izpolnjuje zahteve direktive o radijski opremi in telekomunikacijski terminalski opremi 1999/5/CE (R&TTE). Ustrezno izjavo lahko zahtevate na naslednjem naslovu:

smartwares safety & lighting Ltd Broekakkerweg 15 5126 BD Gilze The Netherlands www.smartwares.eu	NL : 0900-208888 lokaal tarief
	BE : 070-233031 lokaal tarief
	F : 0825 560 650 15ct/min
	DE : +49 (0) 1805 010762 14Ct./Min. dt. Festnetz, Mobil max. 42Ct./Min
	UK : +44 (0) 845 230 1231
	ES : +34 938427589

CUSTOMER SERVICE

Odstranjevanje



Ta simbola opozarjata na to, da tega izdelka znotraj EU ne smete metati med ostale gospodinjske odpadke. Za preprečitev okoljske škode in ogrožanja človeškega zdravja z nepravilnim odstranjevanjem je treba odgovorno poskrbeti za reciklažo tega izdelka, ki pripomore k ohranjanju virov. Odsluženo napravo oddajte na ustreznem zbirališču odpadkov ali pa se glede odstranjevanja pozanimajte pri trgovcu, pri katerem ste kupili izdelek. Trgovec bo sprejel vaš izdelek in poskrbel za okolju prijazno odstranjevanje.

Varnostni napotki

Varnostni ukrepi

- Ne prekrivajte prezračevalnih odprtih s predmeti kot so časopisi, prti, zavese itd.
- Pazite, da izdelek ne pride v neposreden stik z viri vročine ali odprtim plamenom.
- Običajno delovanje izdelka lahko prekine močna elektromagnetna motnja.
- Ta naprava je predvidena izključno za zasebno rabo.

- Naprava ne sme biti izpostavljena brizgljajem vode, prav tako je ne smete potapljati v vodo.
- Na napravo ne smete postavljati predmetov, ki vsebujejo tekočine, kot so na primer vaze.
- Poskrbite za minimalno varnostno razdaljo 10 cm okoli izdelka, da zagotovite pravilno prezračevanje.
- Prepričajte se, da tipka za hišni zvonec ni nameščena na takšnem mestu, kjer je izpostavljena vodi ali dežju.
- Pazite, da se otroci ne bodo igrali z napravo.

Opozorilo glede baterij

- Baterije lahko zamenja in vstavlja samo odrasla oseba.
- Odslužene baterije odstranite iz naprave.
- Baterij ne sežigajte, sicer lahko eksplodirajo ali iztekajo.
- Polov baterij ne smete kratko skleniti.
- Ta izdelek uporabljajte IZKLJUČNO s priloženimi polnilnimi baterijami ali identičnim tipom baterij.
- Pazite, da izdelek ne pride v neposreden stik z viri vročine ali odprtim plamenom.
- Pazite, da baterije ali kabli ne pridejo v stik z vodo.
- Previdno vstavite baterijo, da preprečite škodo.
- Ko baterijo vstavljate v baterijski predal, poskrbite za pravilno polarnost (+/-).
- Uporabljajte samo priporočene baterije.
- Ko naprave dalj časa ne nameravate uporabljati, odstranite baterije.
- Poskrbite, da se bo naprava nahajala izven dosega majhnih otrok.
- Neuporabljene baterije pustite v originalni embalaži.
- Izdelek morate ob koncu njegove življenjske dobe oddati na ustreznem zbirališču odpadkov. Prav tako je treba iz izdelka vzeti baterije in jih odstraniti ločeno.



GARANCIJSKI LIST

Izdelek: **Brezžični video domofon
Smartwares VD38W**
Kat. št.: **12 32 129**

Conrad Electronic d.o.o. k.d.
Ljubljanska c. 66, 1290 Grosuplje
Fax: 01/78 11 250, Tel: 01/78 11
248
www.conrad.si, info@conrad.si

Garancijska izjava:

Proizvajalec jamči za kakovost oziroma brezhibno delovanje v garancijskem roku, ki začne teči z izročitvijo blaga potrošniku. **Garancija velja na območju Republike Slovenije.**

Garancija za izdelek je 1 leto.

Izdelek, ki bo poslan v reklamacijo, vam bomo najkasneje v skupnem roku 45 dni vrnili popravljenega ali ga zamenjali z enakim novim in brezhibnim izdelkom. Okvare zaradi neupoštevanja priloženih navodil, nepravilne uporabe, malomarnega ravnanja z izdelkom in mehanske poškodbe so izvzete iz garancijskih pogojev. **Garancija ne izključuje pravic potrošnika, ki izhajajo iz odgovornosti prodajalca za napake na blagu.**

Vzdrževanje, nadomestne dele in priklopne aparate proizvajalec zagotavlja še 3 leta po preteku garancije.

Servisiranje izvaja proizvajalec sam na sedežu firme CONRAD ELECTRONIC SE, Klaus-Conrad-Strasse 1, Nemčija.

Pokvarjen izdelek pošljete na naslov: Conrad Electronic d.o.o. k.d., Ljubljanska cesta 66, 1290 Grosuplje, skupaj z izpolnjenim garancijskim listom.

Prodajalec: _____

Datum izročitve blaga in žig prodajalca:

Garancija velja od dneva izročitve izdelka, kar kupec dokaže s priloženim, pravilno izpolnjenim garancijskim listom.