



NAVODILA ZA UPORABO

# Akcijska kamera Denver AC-5000W

Kataloška št.: 12 74 492

DENVER®

## Kazalo

Sestavni deli .....	2
LCD-zaslon .....	3
Pri prvi uporabi kamere .....	3
Vklop/izklop .....	4
Prilava na uporabo .....	4
1. Standardne nastavitve .....	4
2. Načini snemanja .....	5
3. Snemanje videa .....	5
4. Fotografiranje .....	5
5. Aktivacija/deaktivacija WLAN-a .....	6
Uporaba baterije .....	6
1. Vstavljanje baterije .....	6
2. Polnjenje baterije .....	6
Povezava kamere s pametnim telefonom ali tabličnim računalnikom .....	7
Varnostni napotki .....	7
Odstranjevanje .....	7
Izjava o skladnosti .....	7
Garancijski list .....	9

## Sestavni deli

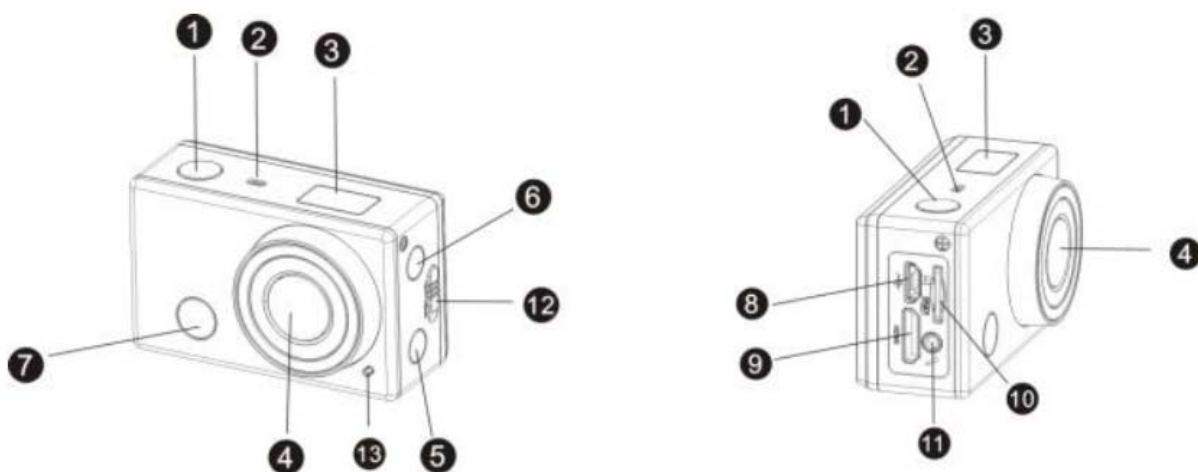

- 1) Sprožilec
- 2) Mikrofon
- 3) LCD-zaslon
- 4) Objektiv
- 5) WLAN-stikalo in statusni prikaz (rdeč)
- 6) Tipka Power/Mode
- 7) Sprejem infrardečega signala
- 8) USB-priključek Micro B
- 9) HDMI-priključek Mini C
- 10) Reža za kartico microSD
- 11) Zunanji priključek za mikrofon
- 12) Sprostitutvena tipka za baterijski predal
- 13) Signalna lučka

## LCD-zaslon

Pri vključenem WLAN-kameri zaslon prikazuje naslednji status in nastavitve:

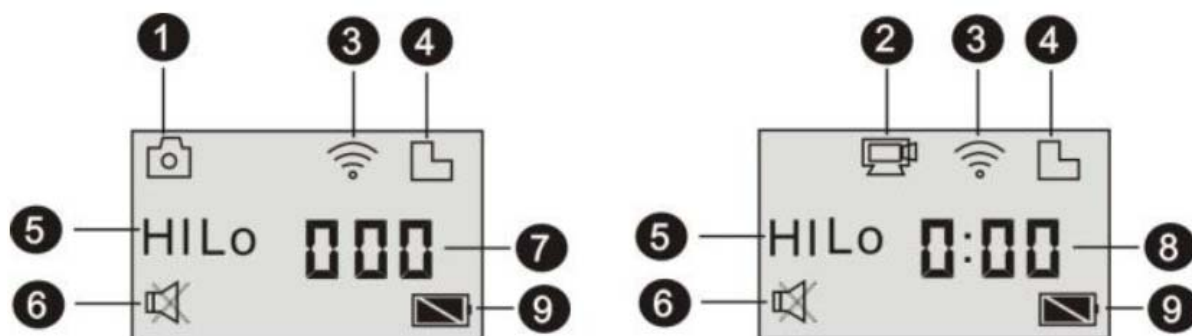

1. Način kamere
2. Način snemanja videa (standardna nastavitve)
3. WLAN-simbol (prikaz po aktivaciji)
4. Kartica microSD (prikaz po zaznavanju)
5. Ločljivost:  
V načinu fotografiranja HI predstavlja 8 megapikslov (interpolirano) (3264 x 2448), v načinu snemanja videa pa predstavlja FHD (1920 x 1080, 30 sličic/s);  
V načinu fotografiranja LO predstavlja 5 megapikslov (2592 x 1920), v načinu snemanja videa pa predstavlja 720P (1280 x 720, 30 sličic/s);  
HILO je prikazano samo v načinu snemanja videa in predstavlja 720P (1280 x 720, 60 sličic/s).
6. Izklop zvoka, prikazano pri aktivaciji, v standardnih nastavitvah ni prikazano.
7. Število fotografij, prikazano je do 999.
8. Timer, prikazuje ure in minute.
9. Simbol baterije: preostali čas delovanja baterije v kameri.

**Napotek:** Priklicani simbol lahko odstopajo v odvisnosti od stanja kamere.

## Pri prvi uporabi kamere

Vstavite kartico microSD ali SDHC (nista priloženi) tako kot prikazuje spodnja slika.

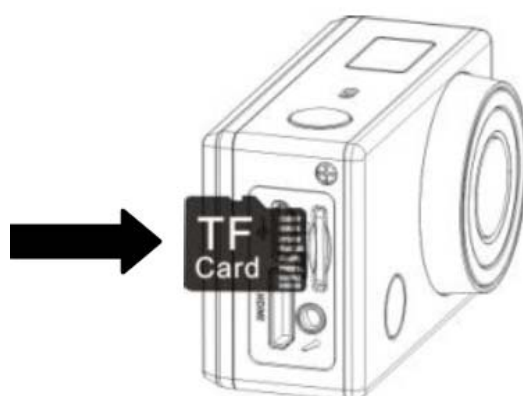



**Za to kamero potrebujete kartico microSD razreda 10.**

**Pred vstavljanjem ali odstranjevanjem kartice kamero izključite.**

## Vklop/izklop

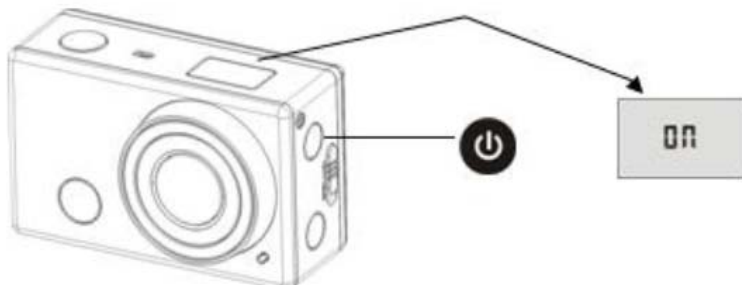
1. Vklop: Pritisnite in pribl. 3 sekunde držite tipko . Na zaslonu se pojavi napis „ON“ in zaslišite zvočni signal.







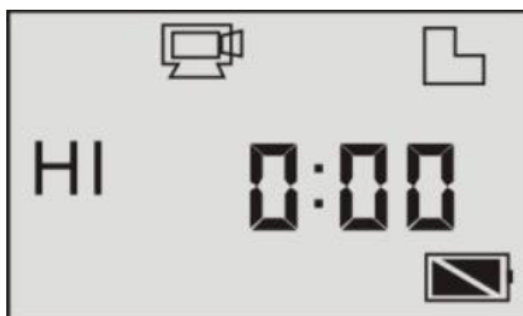

2. Izklop: Pritisnite in pribl. 3 sekunde držite tipko . Na zaslonu se pojavi napis „OFF“ in zaslišite zvočni signal.

## Priprava na uporabo

### 1. Standardne nastavitve





Po vklopu kamere so standardne nastavitve videti takole:



	Način snemanja videa	kamera se nahaja v načinu snemanja videa.
HI	Video ločljivost	FHD: 1080p pri 30 sličicah/s
	Čas snemanja	Predstavlja 0 ur in 00 minut.
	Kartica microSD	Prikaz pri vstavljeni kartici microSD, v nasprotnem primeru ni prikazan.
	Preostali čas delovanja baterije	Baterija je polna.
	Izklop zvoka	Kamera se nahaja v načinu izklopa zvoka, v katerem so tona tipk izključeni. Ta simbol je prikazan samo takrat, ko je funkcija izklopa zvoka aktivirana.
	WLAN-simbol	Prikaz po aktivaciji.



## 2. Načini snemanja

Kamera nudi različne načine snemanja. Večkrat pritisnite tipko  in naslednja prva dva načina sta prikazana na zaslonu. Drugi modeli z aplikacijo prikazujejo več možnosti.



	Snemanje videa	HI predstavlja FHD video (1920 x 1080, 30 sličic/s)
		Lo predstavlja 720P video (1280 x 720, 30 sličic/s)
		HILO predstavlja 720P video (1280 x 720, 60 sličic/s)
	Fotografiranje	HI predstavlja ločljivost 8 megapikslov (3264 x 2448)
		HI predstavlja ločljivost 5 megapikslov (2592 x 1920)
	Zaporedne fotografije	Kamera lahko posname 3 zaporedne fotografije (samo prek aplikacije).
	Samosprožilec	Samosprožilec lahko nastavite na 0 s, 2 s ali 10 s (samo prek aplikacije).

## 3. Snemanje videa



(Snemanje videa se ob doseganju največ 29 minut prekine. Nato je treba snemanje ponovno ročno aktivirati na kameri.)

Prosimo, da pred snemanjem preverite, če se kamera nahaja v načinu snemanja videa. Če na zaslonu ni prikazan simbol , potem tolikokrat pritisnite tipko , dokler se simbol ne pojavi.

### **Začetek snemanja**



Kratko pritisnite tipko . Nato na zaslonu utripata simbol  in [:]. Hkrati utripa rdeča signalna lučka, ki prikazuje, da snemanje trenutno poteka.

### **Prekinitev snemanja**

Kratko pritisnite tipko . Nato na zaslonu nehata utripati simbol  in [:]. Hkrati neha utripati tudi rdeča signalna lučka, s čimer signalizira prekinitev snemanja. Če na kartici microSD ni več na voljo nezasedenega prostora ali pa je baterija prazna, se snemanje samodejno zaključi, posneti video pa se pred izklopom kamere shrani.

Snemanje se samodejno prekine, ko videoposnetek doseže dolžino 29 minut.

## 4. Fotografiranje

Prosimo, da pred fotografiranjem preverite, če se kamera nahaja v načinu fotografiranja. Če na zaslonu ni prikazan simbol , potem tolikokrat pritisnite tipko , dokler se simbol ne pojavi.

Kratko pritisnite tipko . Nato zaslišite zvočni signal in rdeča signalna lučka utripne, s čimer prikazuje snemanje fotografije. (Pri več kot 999 fotografijah zaslon kljub temu prikazuje samo 999.)

## 5. Aktivacija/deaktivacija WLAN-a

V standardnih nastavitvah je WLAN-deaktiviran. Za aktivacijo pritisnite WLAN-tipko na strani kamere. Ko poteka vzpostavljanje povezave z WLAN-omrežjem, statusni prikaz začne utripati. Takoj ko je povezava vzpostavljena, statusni prikaz neprekinjeno sveti, poleg tega pa se na zaslonu pojavi WLAN-simbol. (Za varčevanje z zmogljivostjo baterije se WLAN po 30 sekundah brez uspešne povezave samodejno deaktivira.)



V standardnih nastavitvah je  
WLAN-deaktiviran



Ko je WLAN- aktiviran, je na  
zaslonu prikazan WLAN-simbol

## Uporaba baterije

### 1. Vstavljanje baterije

Prosimo, da litijevo baterijo vstavite tako kot prikazujejo spodnje slike:

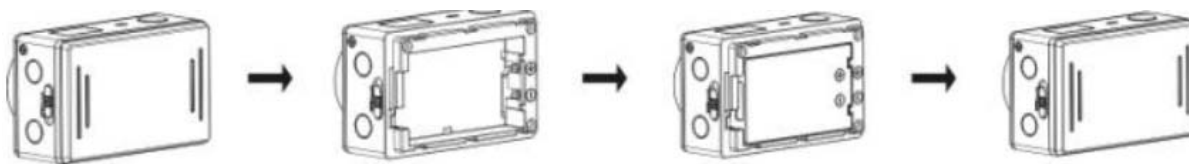

Slika 1

Slika 2

Slika 3

Slika 4

1. korak: Sprostitutveno tipko za baterijski predal potisnite v odprt položaj (glejte desno sliko) in odstranite pokrov baterijskega predala. Glejte sliko 1.

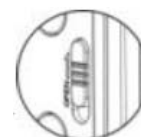

2. korak: V baterijski predal vstavite litijevo baterijo. Preverite, če je baterija vstavljena v skladu s simboli na notranji strani kamere (glejte desno sliko). Glejte sliko 2 in 3.

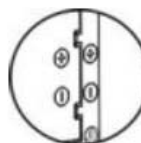

3. korak: Ponovno namestite pokrov baterijskega predala in za fiksiranje baterije stikalo potisnite v zaporni položaj (glejte desno sliko). Glejte sliko 4.



### 2. Polnjenje baterije

Kamera ima odstranljivo litijevo baterijo. Za polnjenje baterije kamero v izključenem stanju povežite z računalnikom s pomočjo USB-kabla.

**Med postopkom polnjenja signalna lučka modro sveti. Takoj ko je baterija popolnoma napolnjena, signalna lučka neha svetiti.**

**Napotek: Ko je kamera v vključenem stanju povezana z računalnikom, se baterija ne polni.**

### **Povezava kamere s pametnim telefonom ali tabličnim računalnikom**

1. Iz spletne trgovine Apple Appstore® ali Google Play si prenesite aplikacijo „SYMAGIX“.



2. Pritisnite WLAN-tipko na strani kamere. Po vzpostavitvi povezave statusni prikaz sveti rdeče.

3. Na svojem pametnem telefonu ali tabličnem računalniku poiščite WLAN „DENVER AC-5000W“, kot geslo pa uporabite „1234567890“.

4. Takoj ko ste povezani z WLAN-om in je aplikacija odprta, lahko uporabljate kamero.

### **Varnostni napotki**

- V notranjosti izdelka se nahaja litijeva baterija!
- Izdelka ne odpirajte!
- Izdelek zaščitite pred vročino, vodo, vlago in neposredno sončno svetlobo!
- Izdelek polnite samo s priloženim originalnim napajalnikom!

### **Odstranjevanje**



Električne in elektronske naprave ter baterije vsebujejo materiale, komponente in snovi, ki so lahko škodljive za vas in vaše okolje, v kolikor ni zagotovljeno pravilno ravnanje z odpadnimi materiali (odstranjena odpadna električna in elektronska oprema ter baterije):

Električne in elektronske naprave ter baterije so označene s simbolom prečrtanega smetnjaka, ki je prikazan levo. Ta simbol pomeni, da odsluženih električnih in elektronskih naprav ter baterij ni dovoljeno metati med gospodinjske odpadke, temveč jih je treba odstraniti ločeno.

Kot potrošnik ste zadolženi k oddaji odsluženih baterij na ustreznih zbirališčih. Na ta način zagotovite, da se baterije reciklirajo v skladu z zakonodajo in ne povzročajo okoljske škode.

Mesta in občine nudijo zbirališča, kjer lahko odslužene električne in elektronske naprave ter baterije brezplačno oddate v reciklažo, druga možnost pa je tudi pobiranje na domu. Nadaljnje informacije dobite pri okoljskem uradu svoje občine.

### **Izjava o skladnosti**



S tem podjetje Inter Sales A/S izjavlja, da izdelek AC-5000W izpolnjuje temeljne zahteve ter nadaljnja bistvena določila direktive 1999/5/ES. Kopijo izjave o skladnosti lahko zahtevate na naslednjem naslovu:

Inter Sales A/S  
Stavneagervej 22  
DK-8250 Egaa  
Danska

**Uvoznik:**

DENVER ELECTRONICS A/S  
Stavneagervej 22  
DK-8250 Egaa  
Danska

[www.facebook.com/denverelectronics](http://www.facebook.com/denverelectronics)

**DENVER<sup>®</sup>**

[www.denver-electronics.com](http://www.denver-electronics.com)

VSE PRAVICE PRIDRŽANE.





## GARANCIJSKI LIST

Izdelek: **Akcijska kamera Denver AC-5000W**

Kat. št.: **12 74 492**

Conrad Electronic d.o.o. k.d.  
Ljubljanska c. 66, 1290 Grosuplje  
Fax: 01/78 11 250, Tel: 01/78 11  
248  
[www.conrad.si](http://www.conrad.si), [info@conrad.si](mailto:info@conrad.si)

### **Garancijska izjava:**

Proizvajalec jamči za kakovost oziroma brezhibno delovanje v garancijskem roku, ki začne teči z izročitvijo blaga potrošniku. **Garancija velja na območju Republike Slovenije.**

**Garancija za izdelek je 1 leto.**

Izdelek, ki bo poslan v reklamacijo, vam bomo najkasneje v skupnem roku 45 dni vrnilo popravljene ali ga zamenjali z enakim novim in brezhibnim izdelkom. Okvare zaradi neupoštevanja priloženih navodil, nepravilne uporabe, malomarnega ravnanja z izdelkom in mehanske poškodbe so izvzete iz garancijskih pogojev. **Garancija ne izključuje pravic potrošnika, ki izhajajo iz odgovornosti prodajalca za napake na blagu.**

Vzdrževanje, nadomestne dele in priklopne aparate proizvajalec zagotavlja še 3 leta po preteku garancije.

Servisiranje izvaja proizvajalec sam na sedežu firme CONRAD ELECTRONIC SE, Klaus-Conrad-Strasse 1, Nemčija.

Pokvarjen izdelek pošljete na naslov: Conrad Electronic d.o.o. k.d., Ljubljanska cesta 66, 1290 Grosuplje, skupaj z izpolnjenim garancijskim listom.

**Prodajalec:** \_\_\_\_\_

**Datum izročitve blaga in žig prodajalca:**

\_\_\_\_\_

**Garancija velja od dneva izročitve izdelka, kar kupec dokaže s priloženim, pravilno izpolnjenim garancijskim listom.**