



NAVODILA ZA UPORABO

Video nadzorni komplet za domače živali Motorola Scout 1100

Kataloška št.: 134 05 44

KAZALO

UVOD.....	3
VSEBINA PAKETA	3
SESTAVNI DELI GLAVNE ENOTE	3
SESTAVNI DELI ZUNANJE ENOTE	5
1. VARNOSTNI NAPOTKI	5
2. ZAGON NAPRAVE.....	8
2.1 VSTAVLJANJE BATERIJE V GLAVNO ENOTO.....	8
2.2 NAPAJANJE GLAVNE ENOTE	9
2.3 NAMESTITEV ZUNANJE ENOTE ZA NADZOR.....	9
2.4 REGISTRACIJA (SEZNANJANJE – “PAIRING“).....	11
2.5 OGLEDE VIDEA PREKO TV.....	11
3. UPORABA DIGITALNEGA VIDEO NADZORA ZA DOMAČE ŽIVALI.....	12
3.1 NAMESTITEV.....	12
3.2 OBRAČANJE IN NAGIBANJE	12
3.3 NOČNI NAČIN PRIKAZA	12
3.4 VKLOP/IZKLOP SLIKE	12
4. MOŽNOSTI V MENIJU GLAVNE ENOTE.....	12
4.1 SVETLOST.....	12
4.2 “ZOOM“	12
4.3 ALARM.....	12
4.4 NADZOR KAMERE	13
5. OKOLJU PRIJAZNO ODSTRANJEVANJE	13
6. ČIŠČENJE IN VZDRŽEVANJE.....	14
7. ODPRAVA NAPAK.....	14
8. SPLOŠNE INFORMACIJE	15
GARANCIJSKI LIST	16

UVOD

Zahvaljujemo se vam za nakup nove digitalne video nadzorne kamere za nadzor domačih živali in zunanje enote. Če ste se vedno spraševali, kaj vaš ljubljencek dela kadar ste z doma, to ni več potrebno. Zahvaljujoč zunanji enoti lahko tudi vidite, kaj se dogaja na dvorišču.

Prosimo shranite originalni račun, ker ga potrebujete pri uveljavljanju garancije. Za garancijo pa ni potrebna registracija izdelka.

Za vsa vprašanja o napravi se v Evropi lahko obrnete na:

Telefon: +49 (0) 1805 938 802

E-pošta: motorola-mbp@tdm.de

V navodilih za uporabo so navedene vse informacije ki jih potrebujete da od naprave dobite največ.

Pred uporabo vaše nove digitalne video nadzorne kamere za domače živali vam priporočamo, da v celoti napolnite baterijo, ki jo vstavite v glavno enoto. Na ta način naprava deluje tudi po tem, ko jo odklopite iz napajanja in prenesete na drugo lokacijo. Pred namestitvijo prosimo najprej preberite "Varnostne napotke".



VSEBINA PAKETA

- 1 x glavna enota za uporabnika
- 1 x zunanja enota za nadzor domačih živali
- 1 x polnilna Ni-MH paketna baterija za glavno enoto
- 1 x napajalnik za glavno enoto
- 1 x napajalnik s priklopom za zunanjo enoto
- 4 x vijaki za pritrditev in suhomontažni zidni vložki
- 1 x varnostni vijak
- 1 x kovinski nosilec
- 1 x ključ



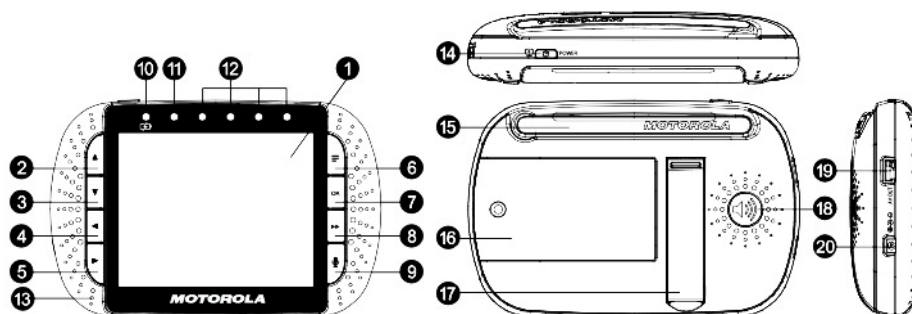







V kompletih z večjim številom zunanjih enot je več zunanjih enot z napajalniki.





SESTAVNI DELI GLAVNE ENOTE



GUMB	FUNKCIJA
1. LCD zaslon	
2. Gumb gor ▲:	V normalnem načinu delovanja: nagib navzgor Znotraj menija: gor
3. Gumb dol ▼:	V normalnem načinu delovanja: nagib navzdol Znotraj menija: dol
4. Gumb levo ◀:	V normalnem načinu delovanja: obračanje v levo Znotraj menija: levo
5. Gumb desno ▶:	V normalnem načinu delovanja: obračanje v desno Znotraj menija: desno
6. Gumb meni:	Pritisnite za odpiranje možnosti menija
7. Gumb OK	
8. Gumb za hitro skeniranje ►►:	Pritisnite za dvojno hitrost pri nagibanju in obračanju kamere. Ponovno pritisnite za povratek na normalno hitrost.
9. Gumb za govor  :	Pritisnite in se pogovarjajte z vašim ljubljencem Opomba: deluje samo pri notranji enoti za živali (ni priložena)
10. LED indikator napajalnika/baterije:	ko je priključen napajalnik LED indikator sveti MODRO.
11. LED indikator vklop/izklop (zelen)	
12. LED indikator jakosti zvoka (zelen, oranžen, rdeč, rdeč)	Opomba: deluje samo pri notranji enoti za živali (ni priložena)
13. Mikrofon	
14. Gumb za vklop/izklop napajanja/videoa  :	Za vklop/izklop naprave gumb pritisnite in držite. Z enim pritiskom vklopite/izklopite LCD zaslon
15. Antena:	Za optimalen sprejem anteno privzdignite.
16. Pokrov prostora za baterije	
17. Stojalo	
18. Zvočnik	
19. USB priključek: povezava na AV izhod (*AV kabel je na voljo kot dodatna oprema in se kupi posebej)	
20. Vtičnica za napajalnik	

SIMBOLI NA ZASLONU GLAVNE ENOTE

	Moč signala (5 stopenj)
	Ni RF signala
	Način nočnega gledanja (zaslon postane v črno-bel)
	Nadzor stanja baterije (4 stopnje)
	Obračanje v levo
	Obračanje v desno
	Nagib navzgor
	Nagib navzdol
	Obračanje/nagibanje z normalno hitrostjo
	Obračanje/nagibanje z dvojno hitrostjo
	Nadzor jakosti zvoka (8 stopenj)

	Nadzor svetlosti (8 stopenj)
	Nadzor povečanja slike (8 stopenj)
	Nastavitev alarma (6h, 4h, 2h, "OFF"-izklop)
 + x	Nadzor kamere (skeniranje, ogled, dodajanje, brisanje)

SESTAVNI DELI ZUNANJE ENOTE

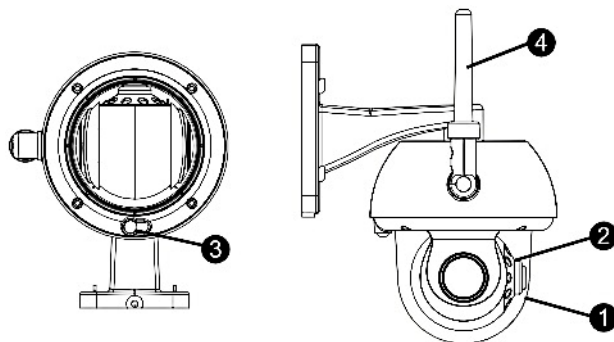

1. Leča kamere
2. Infrardeče LED žarnice
3. Gumb za seznanjanje
4. Antena

POMEMBNI NAPOTKI ZA NAMESTITEV ZUNANJE ENOTE

- Da lahko glavno in zunanjo enoto uporabljate skupaj, je med njima potrebno vzpostaviti radijsko povezavo, na območje dosega pa vplivajo pogoji v okolici.
- Veliki kovinski predmeti, kot na primer hladilnik, ogledalo, polna omara, kovinska vrata ali armiran beton med kamero in glavno enoto lahko blokirajo radijski signal.
- Moč signala lahko zmanjšajo tudi druge trdne strukture, kot na primer stene ter radijska ali elektronska oprema, kot so TV sprejemniki, računalniki, mobilni in brezžični telefoni, fluorescentne luči ali stikala za zatemnitev luči.
- Uporaba drugih 2,4GHz naprav, kot so brezžična omrežja (Wi-Fi usmerjevalniki), Bluetooth sistemi ali mikrovalovne pečice lahko povzročajo motnje pri delovanju te naprave. Zato imejte glavno enoto vsaj 1,5 m stran od teh naprav ali jih izklopite, če se izkaže da povzročajo motnje.
- Če je signal šibek, poskusite s premikom glavne enote in/ali zunanje enote na drugo mesto v sobi ali na prostem.

1. VARNOSTNI NAPOTKI



Ta simbol ponazarja prisotnost nevarne električne napetosti b napravi, ki lahko povzroči električni šok.



Ta simbol ponazarja, da so v spremljajoči dokumentaciji naprave navedeni pomembni napotki za delovanje in vzdrževanje (servis).

OPOZORILO: NAPETOSTI ZNOTRAJ NAPRAVE SO ŽIVLJENJSKO NEVARNE. NE ODPIRAJTE OHIŠJA NAPRAVE. V NOTRANJOSTI NI DELOV, KI BI JIH LAHKO ZAMENJALI SAMI.

PREVIDNOST: V IZOGIB ELEKTRIČNEMU ŠOKU ŠIROK DEL VTIKAČA VSTAVITE V ŠIROKO ODPRTINO.



OPOZORILO:

NEVARNOST ZADUŠITVE – če napravo uporabljate za nadzor dojenčkov ali otrok, glavno enoto in napajalni kabel namestite najmanj 1 m stran od posteljice in izven njihovega dosega. Kamere ali kablov nikoli ne nameščajte manj kot 1 m stran od postelje. Kabel zavarujte, da ni v otroškem dosegu. Napajalnikov nikoli ne vstavljajte v podaljške. Uporabljajte le priložene napajalnike.

Kot pri vsaki elektronski napravi, je potrebno uporabo nadzora hišnega ljubljence preizkušati, da se navadi na napravo. Če je vaš ljubljencek nagnjen h grizenju, vam močno priporočamo da to in ostale električne naprave hranite izven njegovega dosega.

NASTAVITEV IN UPORABA KAMERE:

- Določite lokacijo za namestitev kamere, ki zagotavlja najboljši pogled na vašega ljubljence v njegovem območju aktivnosti.
- Kamero namestite na ravno površino, kot je na primer omara, miza ali polica.

OPOZORILO

Digitalni video nadzorni sistem za domače živali je skladen z vsemi veljavnimi standardi glede elektromagnetnih polj in je varen za uporabo, če z njim ravnamo kot je opisano v navodilih. Zato pred uporabo vedno najprej preberite navodila naprave.

- Napravo lahko sestavi odrasla oseba. Pri sestavljanju pazite, da so majhni delci izven dosega otrok in domačih živali.
- Ta naprava ni igrača. Ne pustite, da se otroci ali živali z njo igrajo.
- Video nadzorni sistem ni zamenjava za odgovoren nadzor in interakcijo.
- Ta navodila za uporabo shranite za prihodnje priložnosti.
- Kable hranite izven dosega otrok in živali.
- Digitalne video kamere ne pokrivajte z brisačo ali odejo.
- Nikoli ne uporabljajte podaljškov za napajalnike. Uporabljajte le priložene napajalnike.
- Preizkusite kamero in vse njene funkcije ter se z njo seznanite pred njeno dejansko uporabo.
- Digitalne nadzorne kamere ne uporabljajte v bližini vode.
- Digitalne video kamere ne nameščajte v bližino virov toplote.
- Vedno uporabljajte le priložene napajalnike in polnilnike. Ne uporabljajte drugih napajalnikov ali polnilnikov, ker lahko poškodujejo napravo in paketno baterijo.
- Vstavite samo paketno baterijo iste vrste.
- V vtičnice ne vstavljajte ostrih ali kovinskih predmetov.

PREVIDNOST

Če baterijo zamenjate z drugačno vrsto baterije, obstaja nevarnost eksplozije. Prazne baterije odlagajte skladno z navodili.

POMEMBNI NAPOTKI:

- **Preberite in sledite navodilom** – Prosimo da pred uporabo naprave preberite vse varnostne napotke in navodila za uporabo. Sledite vsem navodilom za uporabo.
- **Navodila za uporabo shranite** – Varnostne napotke in navodila za uporabo shranite za prihodnje priložnosti.
- **Upoštevajte opozorila** – Delujte skladno z vsemi opozorili na izdelku in v navodilih za uporabo.
- **Polarizacija** – Ne ignorirajte varnostnega namena polariziranega ali ozemljitvenega vtikača. Polariziran vtikač ima dva vtiča, en je širši od drugega. Ozemljitveni vtikač ima dva vtiča in ozemljitveni rogelj. Širši vtiči in tretji rogelj zagotavljajo vašo varnost. Če priloženi vtikač ne ustreza vtičnici, se za zamenjavo zastarele vtičnice obrnite na električarja.
- **Napajanje** – Napravo vstavite samo v vrsto električnega omrežja, ki je naveden na napravi. Če niste prepričani v električno napeljavo na vaši lokaciji, se posvetujte z vašim prodajalcem ali lokalnim dobaviteljem električne energije. Za izdelke, ki se napajajo preko baterije ali iz drugih virov, prosimo glejte navodila za uporabo.
- **Preobremenitev** – Ne preobremenite stenskih vtičnic ali podaljškov, ker lahko pride do nevarnosti za nastanek požara ali električnega šoka. Preobremenjene AC vtičnice, podaljški, obrabljeni napajalni kabli, poškodovana ali počena izolacija kablov in polomljeni vtikači so nevarni. Povzročijo lahko električni šok ali nevarnost požara. Občasno preglejte kabel in če na njem opazite znake poškodb ali poslabšane izolacije, ga odnesite na servis na zamenjavo.
- **Zaščita napajalnega kabla** – Napajalne kable je potrebno namestiti tako, da se po njih ne hodi in jih ni mogoče preščipniti z drugimi predmeti, ki bi jih odložili na kable ali ob njih. Bodite še posebej pozorni na kable in vtikače ter mesta, kjer pridejo iz naprave.
- **Prenapetostna zaščita** – Zelo je priporočljivo, da kamero povežete na prenapetostno zaščito. S tem zaščitite opremo pred poškodbami, ki nastanejo zaradi sunkov napetosti. Prenapetostna zaščita bi morala imeti oznako UL ali oznako CSA certifikata.
- **Neprekinjeno napajanje (UPS)** – Ker je ta naprava namenjena za neprekinjeno delovanje 24/7, je priporočljivo, da jo priključite na neprekinjeno napajanje. Ta ima notranjo baterijo, ki poskrbi za delovanje naprave tudi v primeru izpada električne energije. UPS bi moral imeti oznako UL ali oznako CSA certifikata. PREVIDNOST: ohranite električno varnost. Oprema ki se napaja preko kablov ali dodatki priključeni na to napravo, bi morali imeti oznako UL ali oznako CSA certifikata in jih ni dovoljeno spreminjati, da ne pride do izničenja njihovih varnostnih lastnosti. S tem se izognete možnim nevarnostim električnega šoka ali požara. Če ste v dvomih, se obrnite na servisno osebje.
- **Zračenje** – Reže in odprtine v ohišju naprave so namenjene zračenju, s čimer se zagotavlja zanesljivo delovanje naprave in zaščita naprave pred pregrevanjem. Odprtini ni dovoljeno prekrivati ali blokirati. Naprave zato nikoli ne odlagajte na posteljo, kavč, preprogo ali druge podobne površine. Te naprave nikoli ne postavite v bližino ali na radiator oziroma vir toplote. Naprave ne nameščajte v nepremične predmete, kot so na primer knjižne police ali na vodila v omarah, razen če je zagotovljeno ustrezno zračenje in ste pri tem sledili napotkom proizvajalca.

- **Priključki** – Ne uporabljajte nobenih priključkov, ker lahko povzročijo nevarnost, razen če jih priporoča proizvajalec.
- **Voda in vlaga** – Sprejemnikov ali video nadzorne kamere ne uporabljajte v bližini vode – na primer v bližini kopalne kadi, umivalnika, v mokrih kletah, v bližini bazena in podobno.
- **Vročina** – Napravo postavite stran od virov toplote, kot so radiatorji, pečice ali drugih naprav (vključno z ojačevalniki) ki oddajajo toploto.
- **Dodatki** – Kamere ne postavljajte na nestabilen voziček, stojalo, trinožno stojalo ali mizo. Oprema kamere lahko pade in povzroči resne poškodbe na napravi. To napravo uporabljajte samo z vozičkom, stojalom, trinožnim stojalom, nosilcem ali mizo, ki jo priporoča ali prodaja proizvajalec. Kakršna koli pritrditev naprave mora biti v skladu z napotki proizvajalca in pri tem uporabite pripomočke, ki jih priporoča proizvajalec.
- **Podaljški kamere** – Pred nameščanjem preverite ali se ocena vašega podaljška sklada z napravo.
- **Montaža** – Kamere priložene temu sistemu je potrebno namestiti le tako, kot je opisano v teh navodilih za uporabo in pri tem uporabiti priložen nosilec.
- **Namestitev kamere** – Kamere niso primerne za potopitev v vodo. Vseh kamer ni dovoljeno nameščati na prostem. Preverite okoljsko oceno vaše kamere in preverite ali jo lahko namestite na prostem. Na prostem kamero namestite na zavarovano območje.

2. ZAGON NAPRAVE

2.1 VSTAVLJANJE BATERIJE V GLAVNO ENOTO

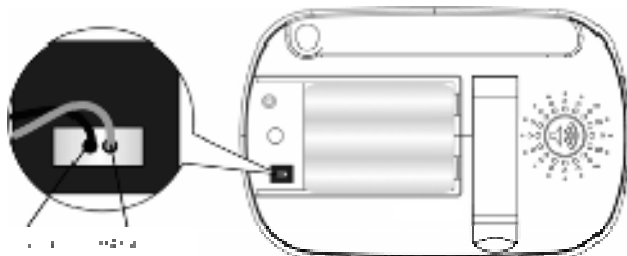

1. Konec žice paketne baterije vstavite v kontaktno režo, kot prikazuje zgornja slika in paketno baterijo namestite v prostor za baterijo.

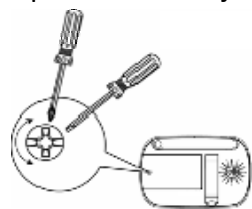

manjši izvijač

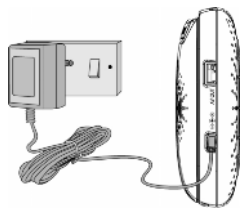

2. Namestite pokrov prostora za baterije in z manjšim izvijačem nežno privijte vijak v smeri urinega kazalca.

2.2 NAPAJANJE GLAVNE ENOTE



POMEMBNO

Priporočamo vam, da v glavno enoto najprej vstavite baterijo in jo pred uporabo v celoti napolnite. S tem napravi omogočite, da v primeru izpada električne energije deluje na baterijo.

1. Manjši vtikač napajalnika vstavite v glavno enoto, drugi konec kabla pa v električno vtičnico. Uporabite lahko samo priloženi napajalnik (6V DC/500mA).
2. Pritisnite in 1 sekundo držite gumb  "vklop/izklop naprave" in glavno enoto vklopite ("ON").
3. Ko sta glavna enota in zunanja enota za nadzor živali vključeni, se na zaslonu glavne enote pokaže video, ki ga naredi zunanja enota.
4. Če med obema napravama ni povezave ali se nahajate predaleč stran, se video zaslon izklopi in na zaslonu se pokaže simbol . Naprava vsakih 5 sekund zapiska. Glavno enoto premaknite bližje zunanji enoti, da ponovno vzpostavite povezavo.
5. Za izklop naprave ("OFF") pritisnite in držite gumb , dokler se stolpec z napredkom ne izklopi.

OPOMBA

Simbol za baterijo  se obarva RDEČE in zapika vsakih 16 sekund ter s tem ponazori, da je baterija prazna. Baterijo je potrebno napolniti. Paketna baterija je v celoti napolnjena v približno 16 urah.

Polnjenje

1. Medtem ko je naprava izklopljena in je v napravo vstavljen napajalnik, se na zaslonu za 45 sekund pojavi simbol napajalnika, poleg njega pa simbol utripajoče baterije. Zasveti moder LED indikator v zgornjem levem kotu, ki ponazarja da je v napravo vstavljen napajalnik.
2. Medtem ko je naprava vklopljena in je vanjo vstavljen napajalnik, simbol baterije v zgornjem desnem kotu zaslona ponazarja polnjenje baterije. V zgornjem levem kotu zasveti moder LED indikator, ki ponazarja da je v napravo vstavljen napajalnik.

2.3 NAMESTITEV ZUNANJE ENOTE ZA NADZOR



POMEMBNO

- Ta naprava ni namenjena potopitvi v vodo. Pri montaži na prostem jo namestite na zavarovano mesto, kjer ni neposredno izpostavljena dežju ali snegu.
- Lokacijo na zunanjo enoto določite tako, da vam zagotavlja najboljši pogled okolice in aktivnosti, ki jih želite spremljati.
- Za kamero izberite lokacijo kjer je temperatura ambienta med -10°C – 50°C (14°F - 122°F).
- Izogibajte se namestitvi kamere na mesto, kjer so med zunanjo in glavno enoto debele stene ali druge ovire.

- Izogibajte se namestitvi kamere na mesto, ki zahteva da brezžični signal potuje skozi cement, beton in kovinske strukture. S tem se zmanjša območje prenosa signala.
- Natančno načrtujte kje in kako bo postavljena zunanja enota in kje boste speljali kable, ki povezujejo zunanjo enoto in napajalnik.
- Kamero(e) usmerite tako, da je vaše vidno območje najbolj optimalno pokrito: izberite mesto namestitve ki zagotavlja neoviran pogled območja, ki ga želite nadzirati, ki ni izpostavljeno prahu in ni v vidnem polju močnega vira svetlobe ali neposrednega sonca.
- Pred začetkom montaže preverite delovanje zunanje enote – opazujte sliko na zaslonu, ko zunanjo enoto prislonite na bodoče mesto namestitve.
- Ne dopustite, da se napajalni kabli drgnejo ob kakršne koli ostre robove ali ležijo na območjih kjer je veliko ljudi, ki se čez njih lahko spotaknejo.

Pritrditev zunanje enote

Zunanja enota je izdelana iz vzdržljivega aluminija, ohišja ki je odporno na vremenske vplive* in ga zato lahko uporabljate na prostem v skoraj vseh vremenskih pogojih. Uporabite priloženi paket za montažo (4 vijaki za pritrditev z vložki, 1 varnostni vijak, 1 kovinski nosilec, 1 ključ) in za montažo sledite spodnjemu postopku.

* Ni namenjen za neposredno izpostavljanje vodi, dežju ali snegu.

1. Na steni označite položaj odprtín za vijake.

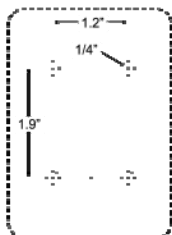

2. Zavrtajte 4 luknje in vanje (po potrebi) s kladivom namestite (priložene) vložke.

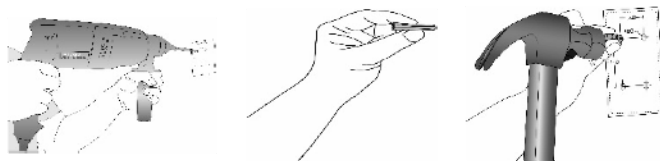

3. Nosilec na steno pritrdite s 4 priloženimi vijaki.



4. 4 zatiče za namestitev na podstavku kamere namestite v 4 utore na nosilcu. Prepričajte se, da je zunanja enota trdno nameščena na nosilcu in da je sredinska odprtina na obeh delih poravnana.



5. Zunanjo enoto na nosilec pritrдите z varnostnim vijakom, ki ga vstavite v sredinsko odprtino in ga privijete s priloženim ključem.



6. Napajalnik zunanje enote vstavite v kabel na kameri, nato pa napajalnik vstavite v električno vtičnico.



OPOMBA

Uporabite samo priloženi napajalnik (5.9V DC / 1000mA).

2.4 REGISTRACIJA (SEZNANJANJE – “PAIRING”)

Zunanja enota je tovarniško seznanjena za delovanje z glavno enoto in je ni potrebno ponovno seznaniti – razen v primeru ko zunanja enota izgubi povezavo z glavno enoto.

Za ponovno seznanjanje ali registracijo nove zunanje enote, sledite spodnjemu postopku:

1. Na glavni enoti pritisnite gumb in na zaslonu se pokaže meni.
2. Pritisnite gumb levo ali desno , da se na zaslonu označi simbol , pokaže pa se še meni .
3. Z gumbom gor ali dol izberite + in potrdite z gumbom **OK**.
4. Pokaže se , s pritiskom na gumb gor ali dol izberite želeno kamero (“CAM”) ter pritisnite gumb **OK**, da začnete z iskanjem zunanje enote. Med iskanjem hitro utripa zelen LED indikator zvoka.
5. Za potrditev pritisnite gumb **OK**.
6. Pritisnite in držite gumb za seznanjanje “PAIR”, ki se nahaja na spodnjem delu zunanje enote, dokler glavna enota ne najde kamere, zapiska in se na zaslonu pokaže video slika.

OPOMBA

Če je bila določena zunanja enota že prej registrirana, s to ponovno registracijo trenutne zunanje enote prepisete prejšnjo registracijo.

2.5 OGLEDE VIDEA PREKO TV

V AV OUT vtičnico na stranskem delu glavne enote in AV vhod na TV sprejemniku vstavite ustrezni AV kabel. Premikajte se po različnih AV vseh v TV meniju, dokler ne zagledate slike z zunanje enote nadzora.

AV kabel je dodatna oprema, ki jo lahko kupite posebej.

OPOMBA

Ko priključite AV kabel, ni mogoče aktivirati ukazov zunanje enote.

3. UPORABA DIGITALNEGA VIDEO NADZORA ZA DOMAČE ŽIVALI

3.1 NAMESTITEV

Zunanjo enoto namestite na zaščiten steno (priporočljivo) n lečo kamere usmerite na območje, ki ga želite nadzirati.

3.2 OBRAČANJE IN NAGIBANJE

Kamero lahko z glavne enote usmerjate na daljavo.

1. Za nagibanje navzgor ali navzdol pritisnite gumb gor ▲ ali dol ▼.
2. Za obračanje v levo ali desno pritisnite gumb levo ◀ ali desno ▶.

OPOMBA

Če želite na hitro preiskati območje, lahko hitrost nagibanja in obračanja pospešite s pritiskom na gumb ⏏. S ponovnim pritiskom na isti gumb je hitrost premikanja zopet normalna.

3.3 NOČNI NAČIN PRIKAZA

Zunanja enota za nadzor ima 8 visoko-intenzivnih LED žarnic, ki tudi v temi omogočajo čisto sliko. Ko vgrajeni senzor zazna nizko stopnjo ambientalne svetlobe, se LED žarnice samodejno aktivirajo in zaslon na glavni enoti se spremeni v črno-belega. Na zaslonu se pokaže simbol 🌙.

3.4 VKLOP/IZKLOP SLIKE

Za vklop ali izklop LCD zaslona pritisnite gumb 📺 ("VIDEO ON/OFF"), še vedno pa ostane vklopljen nadzor zvoka.

4. MOŽNOSTI V MENIJU GLAVNE ENOTE

4.1 SVETLOST

1. Pritisnite gumb 📺 in pokaže se meni.
2. Pritisnite gumb levo ◀ ali desno ▶, da se na zaslonu označi simbol 🌙.
3. Z gumbom gor ▲ ali dol ▼ izberite želeno stopnjo svetlosti na lestvici od 1 do 8 (privzeta stopnja svetlosti je 4).

4.2 "ZOOM"

















1. Pritisnite gumb 📺 in pokaže se meni.
2. Pritisnite gumb levo ◀ ali desno ▶, da se na zaslonu označi simbol 🔍.
3. Z gumbom gor ▲ ali dol ▼ izberite 1x ali 2x povečavo (privzeta nastavitev je 1x).

4.3 ALARM

1. Pritisnite gumb 📺 in pokaže se meni.
2. Pritisnite gumb levo ◀ ali desno ▶, da se na zaslonu označi simbol 🚨.
3. Z gumbom gor ▲ ali dol ▼ izberite čas alarma (6h, 4h, 2h) (privzeta nastavitev je "ALARM OFF" - izklop).
Če izberete alarm, glavna enota približno 45 sekund piska na vsakih 6, 4 ali 2 urno časovno obdobje, simbol 🚨 pa rdeče utripa.





4.4 NADZOR KAMERE

Ogled kamere

















1. Na glavni enoti pritisnite gumb  in na zaslonu se pokaže meni.
2. Pritisnite gumb levo  ali desno , da se na zaslonu označi simbol , pokaže pa se tudi meni ///.
3. Z gumbom gor  ali dol  izberite  in potrdite z gumbom **OK**.
4. Pokaže se ///, s pritiskom na gumb gor  ali dol  izberite želeno kamero ("CAM") ter pritisnite gumb **OK**, da vidite sliko s te kamere.

NASVET















Hiter način za ogled kamer brez vstopa v meni:

Direktno pritisnite gumb **OK**, da izberete , , , , .

Brisanje kamere





1. Na glavni enoti pritisnite gumb  in na zaslonu se pokaže meni.
2. Pritisnite gumb levo  ali desno , da se na zaslonu označi simbol , pokaže pa se tudi meni ///.
3. Z gumbom gor  ali dol  izberite  in potrdite z gumbom **OK**.
4. Pokaže se ///, s pritiskom na gumb gor  ali dol  izberite želeno kamero ("CAM") ter pritisnite gumb **OK**, da izbrisate njeno registracijo.

Izbira kamere

1. Na glavni enoti pritisnite gumb  in na zaslonu se pokaže meni.
2. Pritisnite gumb levo  ali desno , da se na zaslonu označi simbol , pokaže pa se tudi meni ///.
3. Z gumbom gor  ali dol  izberite  in potrdite z gumbom **OK**.
4. Na zaslonu se zaporedno izmenjujejo prikazi slike z različnih registriranih kamer , , , . Prikazi slike se spreminjajo približno na 12 sekund.

NASVET

Hiter način za ogled kamer brez vstopa v meni:

Direktno pritisnite gumb **OK**, da izberete , , , , .

5. OKOLJU PRIJAZNO ODSTRANJEVANJE



Odslužene naprave ni dovoljeno odlagati med splošne gospodinjske odpadke. Odnosite jo na zbirno mesto za recikliranje električne in elektronske opreme. To označuje tudi simbol na napravi, v navodilih za uporabo in na embalaži.

Če napravo odnesete na mesto za recikliranje, se lahko nekatere od materialov v napravi ponovno uporabi. S ponovno uporabo nekaterih delov ali pa surovin iz uporabljenih naprav pomembno prispevate k varovanju okolja.

Če potrebujete dodatne informacije o zbirnih mestih na vašem območju, se obrnite na lokalne oblasti.

Baterije odlagajte na okolju prijazen način in v skladu z lokalnimi predpisi.

6. ČIŠČENJE IN VZDRŽEVANJE

Vašo napravo očistite z rahlo navlaženo krpo ali z antistatično krpo. Nikoli ne uporabljajte čistilnih sredstev ali grobih topil.

- Nobenega dela naprave ne čistite z razredčilom ali drugimi topili ali kemikalijami – ti lahko povzročijo trajne poškodbe na napravi, ki jih garancija ne krije.
- Zunanje naprave ne izpostavljajte vročim, vlažnim območjem ali neposrednemu soncu in ne dopustite, da se zmoči.
- Zelo smo se potrudili, da zagotovimo visoke standarde zanesljivosti vašega digitalnega video nadzora za domače živali. Če kljub temu pride do težav, naprave ne poskušajte popraviti sami . za pomoč se obrnite na prodajno službo.

7. ODPRAVA NAPAK

ZASLON

Na zaslonu ni prikazov.

- Poskusite ponovno napolniti ali zamenjati paketno baterijo.
- Ponastavite enoti. Paketno baterijo izvlecite iz glavne enote in odklopite oba napajalnika, nato vse skupaj ponovno priključite.
- Ali je naprava vključena?
- Pritisnite in držite gumb "ON/OFF" (vklop/izklop) na glavni enoti, da jo vključite.
- Ali je izbrana prava kamera?
- Po potrebi zamenjajte številko kamere.
- Ali je video zaslon vklopljen?
- Za vklop video slike pritisnite gumb "VIDEO ON/OFF".
- Če uporabljate napravo brez napajalnika – samo z baterijo, se zaslon po 2 minutah izklopi zaradi varčevanja z energijo. Enota je še vedno aktivna in oddaja radijska opozorila. Zaslon ponovno vklopite s pritiskom na kateri koli gumb.

REGISTRACIJA

Če je zunanja enota izgubila povezavo z glavno enoto

- Poskusite ponovno napolniti ali zamenjati paketno baterijo.
- Če je zunanja enota nameščena predaleč stran, je lahko izven območja dosega. Kamero zato premaknite bližje glavni enoti.
- Ponastavite obe enoti – odklopite baterijo in električno napajanje. Pred ponovnim priklopom počakajte 15 sekund. Počakajte 1 minuto, da se zunanja in glavna enota sinhronizirata.
- Glejte poglavje "2.4 Registracija", če je potrebno enoti ponovno registrirati.

MOTNJE

Motnje hrupa na glavni enoti

- Vaša kamera in glavna enota sta morda preblizu. Premaknite ju bolj narazen.
- Poskrbite, da je med kamero in glavno enoto vsaj 1-2 metra prostora, da se izognete zvočnemu odboju.

- Če so zunanje enote nameščene predaleč, so morda izven območja dosega, zato jih premaknite bližje glavni enoti.
- Poskrbite da kamera in glavna enota nista v bližini druge električne opreme, kot na primer televizije, računalnika ali brezžičnega/mobilnega telefona.
- Uporaba drugih 2,4GHz naprav, kot so brezžična omrežja (Wi-Fi usmerjevalniki), Bluetooth sistemi ali mikrovalovne pečice lahko povzročajo motnje pri delovanju te naprave. Zato imejte glavno enoto vsaj 1,5 m stran od teh naprav ali jih izklopite, če se izkaže da povzročajo motnje.
- Če je signal šibek, poskusite premakniti glavno in/ali zunanjo enoto na drugo lokacijo na prostem.

8. SPLOŠNE INFORMACIJE

Če vaša naprava ne deluje pravilno...

1. Preberite ta navodila za uporabo.
2. Se obrnite na poprodajno službo:
Telefon: +49 (0) 1805 938 802
E-pošta: motorola-mbp@tdm.de

Za naročilo nadomestne paketne baterije se obrnite na poprodajno službo.

TEHNIČNI PODATKI

Zunanja enota za nadzor domačih živali (Model SCOUT1100PU)

Frekvenca:	2.4GHz do 2.48GHz
Senzor slike:	barvni CMOS 0.3M slikovnih točk
Leča:	f 2,5mm, F 2.0
IR LED žarnice:	8 kom
Napajanje:	Napajalnik: BLJ5W059100P; Vhod: 100-240V, 50/60Hz 150 mA; Izhod: 5.9V, 1000mA

OPOZORILO

Uporabite samo z navedeno dobavo električne energije.

Glavna enota (Model SCOUT1000MU)

Frekvenca:	2.4GHz do 2.48GHz
Zaslon:	3,5" diagonala TFT LCD
Barvni zaslon:	16.7M barvni LCD
Nadzor svetlosti:	8 stopenj
Nadzor glasnosti:	8 stopenj
Napajanje:	Napajalnik: BLJ5W060050P; Vhod: 100-240V, 50/60Hz 150 mA; Izhod: 6.0V, 500mA

OPOZORILO

Uporabite samo z navedeno dobavo električne energije.

ALI Baterija: model – DESAY, Ni-MH AAA 3 x 1,2V 900 mAh polnilna paketna baterija

OPOZORILO

Za glavno enoto ne uporabljajte navadnih baterij. Nevarnost eksplozije, če vstavite baterije napačne vrste. Baterije odlagajte skladno napotkom.



GARANCIJSKI LIST

Conrad Electronic d.o.o. k.d.
Ljubljanska c. 66, 1290 Grosuplje
Fax: 01/78 11 250, Tel: 01/78 11
248
www.conrad.si, info@conrad.si

Izdelek: **Video nadzorni komplet za domače živali Motorola Scout 1100**
Kat. št.: **134 05 44**

Garancijska izjava:

Proizvajalec jamči za kakovost oziroma brezhibno delovanje v garancijskem roku, ki začne teči z izročitvijo blaga potrošniku. **Garancija velja na območju Republike Slovenije. Garancija za izdelek je 1 leto.**

Izdelek, ki bo poslan v reklamacijo, vam bomo najkasneje v skupnem roku 45 dni vrnilo popravljene ali ga zamenjali z enakim novim in brezhibnim izdelkom. Okvare zaradi neupoštevanja priloženih navodil, nepravilne uporabe, malomarnega ravnanja z izdelkom in mehanske poškodbe so izvzete iz garancijskih pogojev. **Garancija ne izključuje pravic potrošnika, ki izhajajo iz odgovornosti prodajalca za napake na blagu.**

Vzdrževanje, nadomestne dele in priklopne aparate proizvajalec zagotavlja še 3 leta po preteku garancije.

Servisiranje izvaja proizvajalec sam na sedežu firme CONRAD ELECTRONIC SE, Klaus-Conrad-Strasse 1, Nemčija.

Pokvarjen izdelek pošljete na naslov: Conrad Electronic d.o.o. k.d., Ljubljanska cesta 66, 1290 Grosuplje, skupaj z izpolnjenim garancijskim listom.

Prodajalec: _____

Datum izročitve blaga in žig prodajalca:

Garancija velja od dneva izročitve izdelka, kar kupec dokaže s priloženim, pravilno izpolnjenim garancijskim listom.