



NAVODILA ZA UPORABO

**Kamera za zunanjo uporabo**

**Denver WCM-5003**

Kataloška št.: 136 97 48

## KAZALO

SESTAVNI DELI NAPRAVE .....	3
NAČINI DELOVANJA .....	3
UPORABA .....	3
NASTAVITVE .....	4
SEZNAM SMS UKAZOV .....	6
OKOLJU PRIJAZNO ODSTRANJEVANJE .....	7
GARANCIJSKI LIST .....	8

## SESTAVNI DELI NAPRAVE

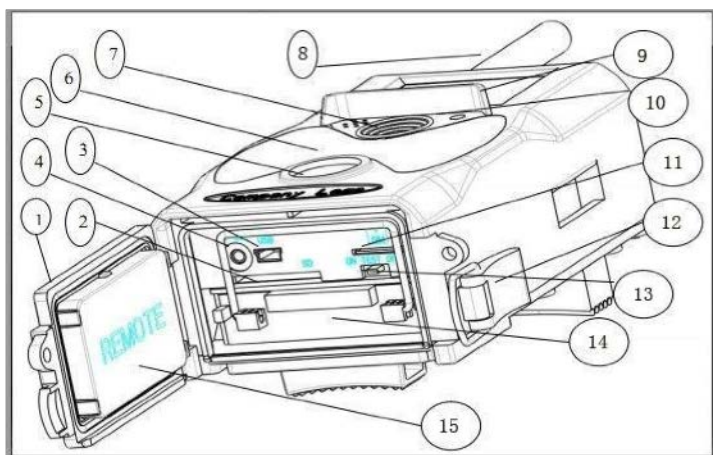

1. Spodnji pokrov
2. Reža za micro SD kartico
3. USB priklop
4. TV Izhod
5. PIR senzor
6. Infrardeča bliskavica
7. Objektiv
8. GSM antena
9. 2" barvni LCD zaslon
10. Snemalnik zvoka
11. Reža za SIM kartico
12. Zaklep
13. Stikalo za vklop
14. Prostor za baterije
15. Prenosni daljinski upravljalnik

## NAČINI DELOVANJA

Kamera ima tri osnovne načine delovanja:

1. Izključeni način: stikalo za vklop je v "OFF" položaju.
2. Vključeni način: stikalo za vklop je v "ON" položaju.
3. Testni način: stikalo za vklop je v "TEST" položaju.

Od vseh treh načinov je samo v "OFF" načinu varno zamenjati SD kartico ali baterije ter kamero prenašati.

## UPORABA

**V sistemskih nastavitvah lahko izbirate med tremi načini delovanja:**

- a) Fotoaparati: izdeluje samo fotografije.
- b) Video: izdeluje samo video posnetke.
- c) Fotoaparati in video: najprej naredi fotografijo, nato še video.

### **Obstajata dva načina izdelovanja fotografij ali video posnetkov:**

- a) Ročno z daljinskim upravljalnikom: po tem, ko stikalo premaknete v "TEST" položaj in na zaslonu ni nobenega menija, na daljinskem upravljalniku pritisnite (OK) in naredite fotografijo ali video posnetek.
- b) Samodejno: po tem, ko ste stikalo premaknili v "ON" položaj, 15 sekund utripa LED, nato kamera ob zaznavi gibanja naredi fotografijo ali video posnetek.

### **Za ogled fotografij ali video posnetkov na kameri, najprej kamero izklopite, stikalo za vklop premaknite v "TEST" položaj in na daljinskem upravljalniku pritisnite desni smerni gumb, da pridete do načina ogleda.**

- a) Fotografije: na daljinskem upravljalniku pritisnite gum GOR ali DOL in si oglejte prejšnjo ali naslednjo fotografijo.
- b) Video posnetki: s pritiskom levega smernega gumba začnete predvajanje video posnetka, s ponovnim pritiskom istega gumba pa predvajanje zaustavite.

Opomba: s pritiskom na gumb OK se vrnete na prikaz na zaslonu.

### **Prosimo upoštevajte, da naslednji pojav ni znak za napačno delovanje kamere:**

Močan dež, megla in pršenje (ponoči) povzročijo nastanek belih fotografij brez vidnega prikaza.

### **Pošiljanje slike preko omrežja 2G/GSM/MMS/GPRS**

Predpriprava:







1. Omogočite si storitev mobilnega operaterja 2G/GSM.
2. Formatirajte 2GB+ micro SD kartico.
3. Imeti morate računalnik (z operacijskim sistemom Vista, Windows 7, Windows 8).
4. Imeti morate eno Sim kartico (**brez vnosa PIN kode**).
5. SIM kartica mora znati pošiljati slike preko omrežja 2G/GSM/GPRS/MMS.
6. Potrebujete 6V napajanje (4 ali 8 AA baterije ali napajalnik s 6V vhodom).
7. Potrebujete MMSCONFIG program na CD-ju.
8. Uporabniki morajo operaterja zaprositi za 2G MMS prenos podatkov (APN+ račun+geslo, MMSC+IP+PORT) ali pa te podatke najti na spletni strani ponudnika storitev.
9. Od ponudnika storitev pridobite 2G GPRS podatke za SMTP nastavitve (APN+ račun+geslo).
10. Potrebujete tudi informacijo o strežniku za elektronski naslov pošiljatelja (strežnik+port+elektronski naslov+geslo).

## **NASTAVITVE**

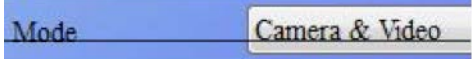
### **KORAKI ZA MMS NASTAVITVE**

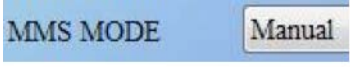
1. V kamero vstavite micro SD in SIM kartico, baterij in na kamero privijte anteno. Nato kamero preklopite v "TEST" način delovanja, na zaslonu preverite ali je prikazan signal in "SIM". Nato kamero s priloženim USB kablom povežite na računalnik.

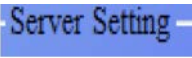
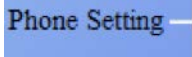
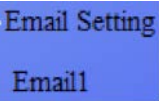
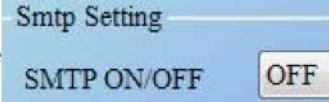
V računalnik vstavite CD, ga odprite in dvokliknite na  .

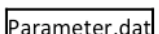
- Izberite  ali  . V meniju pojdite na tabelo  in izberite  .
- Vnesite GPRS nastavitve:  in nastavitve strežnika:  .
- Vnesite telefonsko številko 1:  in/ali elektronski naslov:  .
- Pojdite na **SMTP** in izberite izklop SMTP nastavitvev:  .
- Kliknite na gumb za shranjevanje  in z imenom  shranite na micro SD kartico.
- USB kabel iztaknite iz kamere.





- V meniju kamere pojdite na  in preverite da so nastavitve enake kot je navedeno zgoraj.
- Kamero preklopite v "vključen" način delovanja.

### KORAKI ZA GPRS NASTAVITVE

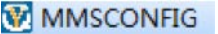
- V kamero vstavite micro SD in SIM kartico, baterij in na kamero privijte anteno. Nato kamero preklopite v "TEST" način delovanja, na zaslonu preverite ali je prikazan signal in "SIM". Nato kamero s priloženim USB kablom povežite na računalnik.

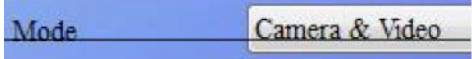
V računalnik vstavite CD, ga odprite in dvokliknite na  .

- Izberite  ali  . V meniju pojdite na tabelo **SMTP** in izberite  .

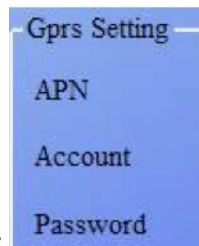

- Vnesite vse GPRS nastavitve (APN, račun in geslo):

4. V polja vnesite informacije elektronskega naslova pošiljatelja:



Email Setting

Email

in elektronski naslov:

5. Pojdite na tabelo **MMS** in izberite izklop MMS nastavitvev:

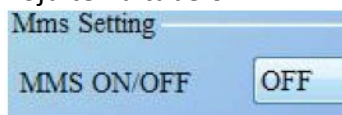

6. Kliknite na gumb za shranjevanje **Save** in z imenom **Parameter.dat** shranite na micro SD kartico.

7. USB kabel iztaknite iz kamere.



8. V meniju kamere pojdite na **SMTP** in preverite da so nastavitve enake kot je navedeno zgoraj.

9. Kamero preklopite v "vključen" način delovanja.

## SEZNAM SMS UKAZOV

Pred uporabo teh SMS ukazov mora biti MMS/SMTP nastavljen na "ON" (vklop).

- \*500\*** = Fotografiraj (deluje v načinu MMS in SMTP).  
Ko SIM kartica v kameri prejme ukaz **\*500\***, pošlje sliko (posnetek).
- \*505\*** = Fotografiraj in pošlji na mobilno številko, s katere je prišel SMS.  
Ko SIM kartica v kameri prejme ukaz **\*505\***, pošlje začetek fotografiranja (začetek snemanja) in sliko prenaša na vneseni mobilni ID in/ali elektronski naslov, ne glede na MMS ali SMTP način.  
Vendar pa SIM kartica slike preko MMS pošlje le na mobilno številko, s katere je prišel SMS, če je nastavljena samo na MMS način.
- \*520\*** = Preveri število slik in status baterije (deluje v načinu MMS in SMTP). Ko SIM kartica v kameri prejme ukaz **\*520\***, pošlje "Skupno število slik v JPG formatu" presledek: "Status baterije".
- \*530\*** = Vklopi senzor (deluje v načinu MMS in SMTP).  
Ko SIM kartica v kameri prejme ukaz **\*530\***, pošlje "Start OK" (začetek).
- \*531\*** = Senzor preklopi v stanje pripravljenosti (deluje v načinu MMS in SMTP).  
Ko SIM kartica v kameri prejme ukaz **\*531\***, pošlje "Stop OK" (konec).

## OKOLJU PRIJAZNO ODSTRANJEVANJE



Električna in elektronska oprema vsebuje materiale, sestavne dele in snovi, ki so lahko nevarni za vaše zdravje in okolje, če se z njimi ne ravna pravilno, ko postanejo odpadni material (zavržena električna in elektronska oprema).

Električna in elektronska oprema je označena z zgoraj navedenim simbolom prečrtanega smetnjaka. Ta simbol pomeni, da se odslužena električna in elektronska oprema ne sme odlagati skupaj z ostalimi gospodinjskimi odpadki, ampak jo je potrebno zavreči ločeno.

Pomembno je, da kot končni uporabnik izrabljene baterije odnesete na ustrezno zbirno mesto. Na ta način poskrbite, da se baterije reciklirajo v skladu z zakonodajo in ne morejo škoditi okolju.

Vsa mesta so določila določena zbirna mesta, kjer se lahko električna in elektronska oprema bodisi brezplačno predloži v recikliranje, zbira na drugih zbirnih mestih ali pa se zbira po gospodinjskih. Dodatne informacije so na voljo na ustreznem oddelku v vaši občini.



## GARANCIJSKI LIST

Conrad Electronic d.o.o. k.d.  
Ljubljanska c. 66, 1290 Grosuplje  
Fax: 01/78 11 250, Tel: 01/78 11  
248  
[www.conrad.si](http://www.conrad.si), [info@conrad.si](mailto:info@conrad.si)

Izdelek: **Kamera za zunanjo uporabo Denver WCM-5003**  
Kat. št.: **136 97 48**

### **Garancijska izjava:**

Proizvajalec jamči za kakovost oziroma brezhibno delovanje v garancijskem roku, ki začne teči z izročitvijo blaga potrošniku. **Garancija velja na območju Republike Slovenije. Garancija za izdelek je 1 leto.**

Izdelek, ki bo poslan v reklamacijo, vam bomo najkasneje v skupnem roku 45 dni vrnili popravljenega ali ga zamenjali z enakim novim in brezhibnim izdelkom. Okvare zaradi neupoštevanja priloženih navodil, nepravilne uporabe, malomarnega ravnanja z izdelkom in mehanske poškodbe so izvzete iz garancijskih pogojev. **Garancija ne izključuje pravic potrošnika, ki izhajajo iz odgovornosti prodajalca za napake na blagu.**

Vzdrževanje, nadomestne dele in priklopne aparate proizvajalec zagotavlja še 3 leta po preteku garancije.

Servisiranje izvaja proizvajalec sam na sedežu firme CONRAD ELECTRONIC SE, Klaus-Conrad-Strasse 1, Nemčija.

Pokvarjen izdelek pošljete na naslov: Conrad Electronic d.o.o. k.d., Ljubljanska cesta 66, 1290 Grosuplje, skupaj z izpolnjenim garancijskim listom.

**Prodajalec:** \_\_\_\_\_

**Datum izročitve blaga in žig prodajalca:**

\_\_\_\_\_

**Garancija velja od dneva izročitve izdelka, kar kupec dokaže s priloženim, pravilno izpolnjenim garancijskim listom.**