



NAVODILA ZA UPORABO

Brezžično vratno kukalo s kamero Technaxx TX-75

Kataloška št.: 15 24 078

TECHNAXX®

Kazalo

Uvod	2
Posebnosti	2
Akumulatorska baterija in polnjenje	3
Tehnični podatki	3
Zunanja kamera in oddajnik	3
Namizni monitor (ročna enota)	3
Vsebina paketa	4
Sestavni deli izdelka	4
Zunanja kamera (namestitev v vratno kukalo)	4
Oddajnik	5
Monitor	6
Pred namestitvijo	6
Navodila za namestitev	6
Koraki namestitve	7
Vstavljanje akumulatorske baterije	9
Vklop/izklop monitorja	9
Preklapljanje načina	10
Varnostni napotki in opozorila	11
Pomembni napotki glede polnilnika	12
Odstranjevanje	13
Varnostni napotki in napotki za odstranjevanje baterij	13
Napotki za varstvo okolja	13
Čiščenje	13
Garancijski list	14

Uvod

Ta naprava izpolnjuje zahteve standardov, ki so potrebni za izpolnjevanje Direktive **R&TTE 1999/5/ES**. Izjavo o skladnosti najdete na naslednjem spletnem naslovu: **www.technaxx.de/** (v spodnji vrstici "Konformitätserklärung" (= Izjava o skladnosti)).

Pred prvo uporabo naprave pozorno preberite navodila za uporabo.

Ta naprava ima akumulatorsko baterijo. Pred prvo uporabo jo je treba popolnoma napolniti.

Opomba: Tudi če naprave ne uporabljate, napolnite akumulatorsko baterijo vsaka 2 do 3 mesece.

Telefonska številka tehnične službe: +49(0)1805 012643 (14 centov na minuto iz nemškega stacionarnega omrežja, 42 centov/minuto iz mobilnih omrežij). Brezplačen e-naslov: **support@technaxx.de**

Posebnosti

- Funkcija hišnega zvonca
- Funkcija fotografiranja in predogled slike
- Možnost shranjevanja do 100 fotografij (vgrajen pomnilnik)

- Prenosni monitor s 3,5" zaslonom
- Kamera s 300.000 slikovnimi točkami in širokim zornim kotom 170°
- 2,4 GHz brezžični prenos ~200 m na odprtih območjih
- Energijsko varčni način
- Funkcija polnjenja prek USB-priključka
- Kamera z vrsto zaščite IP32 (kapljanje vode in <2,5 mm tujki)
- Enostavna namestitev, postavitve kamere v vratnem kukalu, ki jo sami izvedete

Akumulatorska baterija in polnjenje

- V celoti napolnite novo akumulatorsko baterijo.
- Pri nezadostni kapaciteti zunanje naprave utripa prikaz oddajnika, dokler ne aktivirate polnjenja.
- Akumulatorsko baterijo v zunanjem oddajniku lahko zamenjate ali pa jo napolnite prek USB-priključka. Zelen prikaz sveti.
- Ko kapaciteta monitorja ne zadostuje (\leq ena črtica), rdeč prikaz utripne enkrat na sekundo. Nemudoma napolnite napravo.
- Monitor lahko napolnite prek USB-priključka. Zelen prikaz sveti.
- Napravo lahko polnite med delovanjem. Ko je akumulatorska baterija popolnoma napolnjena, se polnilni cikel prekine.
- Akumulatorsko baterijo lahko nadomestite samo s tipom, ki ga priporoča proizvajalec.

Opomba: Pri nizki kapaciteti slika ni na voljo, prav tako pa ne morete posneti fotografije.

Tehnični podatki

Zunanja kamera in oddajnik

Kamera/objektiv: 300.000 slikovnih točk, 170° zorni kot
 Napajanje: zamenljiva litijeva akumulatorska baterija, 7.800 mAh (tip 18650)
 Čas polnjenja: ~12 h
 Čas delovanja: ~39 h neprekinjeno
 Čas pripravljenosti: ~52 dni (način opazovanja),
 ~1 leto (energijsko varčni način)
 → akumulatorsko baterijo napolnite vsakih 6 mesecev
 Poraba moči: 160 mA
 Napajanje: DC 5 V / 1 A
 Temperatura pri delovanju: -10 °C do +50 °C
 Material: kovina / ABS
 Teža: 280 g
 Zunanje mere: 3,6 x 0,8 cm

Namizni monitor (ročna enota)

Zaslon: barvni 3,5" TFT LCD
 Slikovni format: JPEG
 Brezžični prenos: 2,4 GHz brezžična povezava
 doomet ~200 m na odprtih območjih

Napajanje: zamenljiva litijeva akumulatorska baterija, 1.100 mAh (tip BP-6M)
 Čas polnjenja: ~3 h
 Čas delovanja: ~5 h neprekinjeno
 Čas v stanju pripravljenosti: ~6 dni
 Poraba moči: 200 mA
 Napajanje: DC 5 V / 1 A, namizni polnilnik za monitor
 Temperatura pri delovanju: 0 °C do +40 °C
 Teža: 110 g
 Zunanje mere: 12,6 x 8,4 x 2,0 cm

Vsebina paketa

- Kamera (brezžični prenos)
- Oddajnik (oskrba kamere s tokom)
- 3,5" namizni monitor (brezžični sprejem)
- Namizni polnilnik za monitor
- USB-kabel
- Napajalnik, DC 5 V
- Litijeva akumulatorska baterija, 7.800 mAh, tipa 18650
- Litijeva akumulatorska baterija, 1.100 mAh, tipa BP-6M
- Vijak M4
- Montažna plošča
- Okrogla jeklena plošča
- Navodila za uporabo

Sestavni deli izdelka

Zunanja kamera (namestitev v vratno kukalo)

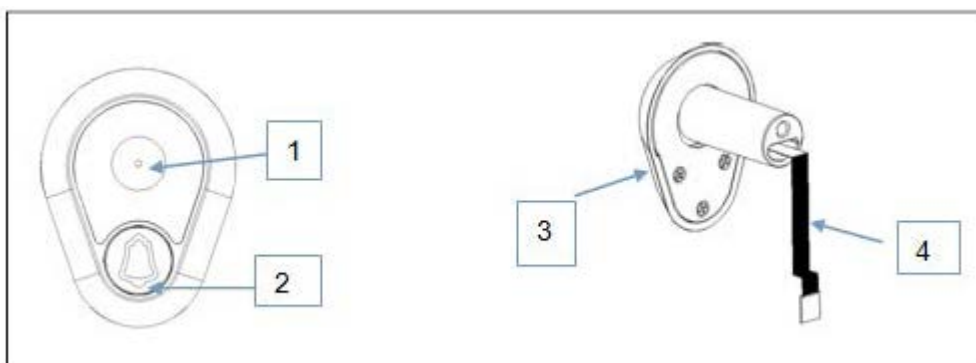

1	Kamera	3	Lepilni trak na zadnji strani
2	Tipka za zvonec	4	Priključni kabel



Tipka za zvonec zunanje kamere: Pritisnite tipko za aktivacijo zvonca (pri zvonjenju sveti MODRA LED).

Oddajnik

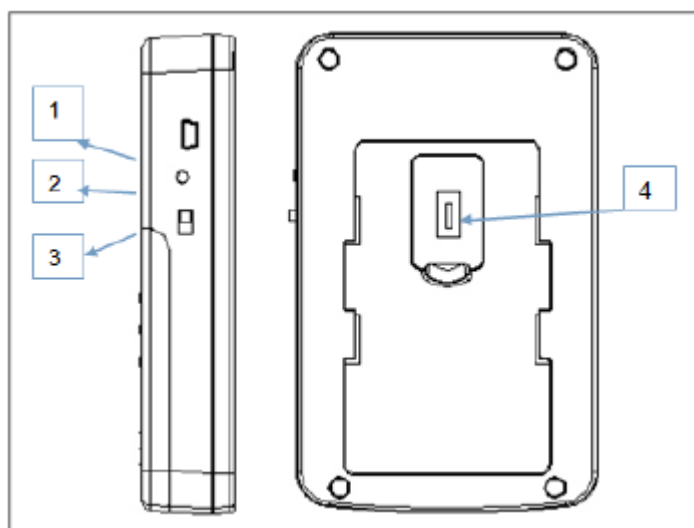

1	Polnilni USB-priključek	4	Priključek
2	 Start	5	LED (glejte spodnjo sliko)
3	Način nadzora Energijsko varčni način	6	Tipka za vzpostavitev povezave (glejte spodnjo sliko)

Tipke na oddajniku:

- ON/OFF (VKLOP/IZKLOP)** (energijsko varčni način ali način nadzora)
Tipka za način: ON (VKLOP): način nadzora (nadzor v živo na monitorju). OFF (IZKLOP): energijsko varčni način, brez nadzora na monitorju z „OK“. Ko izberete želeni način, za potrditev aktivirajte oddajnik.
-  Tipka Start: Vstavite akumulator in pritisnite tipko za potrditev načina.
- Tipka za vzpostavitev povezave „Reset“: Za vzpostavitev povezave z monitorjem. Napačna uporaba lahko pripelje do napačnega delovanja.

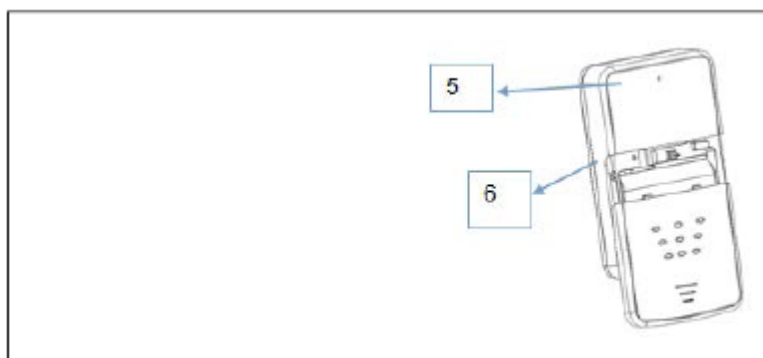

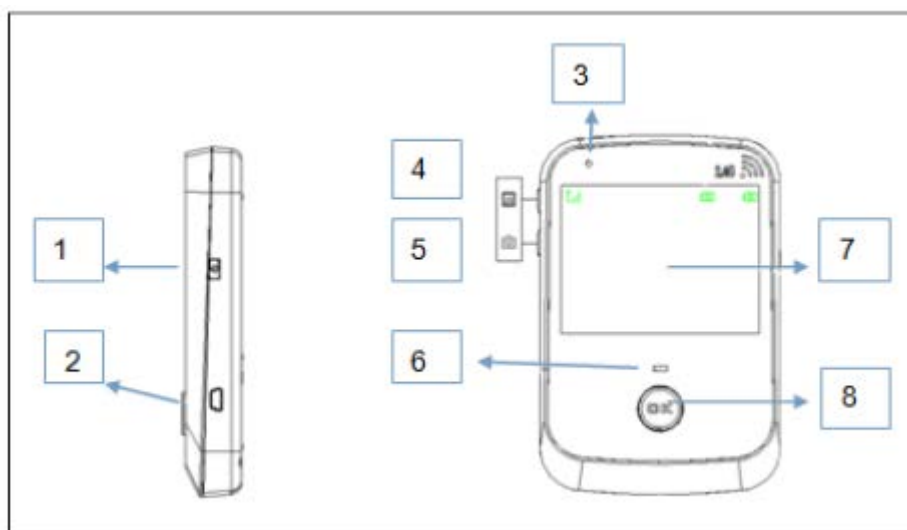

Monitor



1	Tipka za vklop/izklop, vzpostavitev povezave	5	Snemanje/brisanje fotografije
2	USB-vrata	6	Prikaz delovanja
3	Prikaz polnjenja	7	3,5" zaslon
4	Predogled	8	OK

Tipke na monitorju:

1.  Tipka za vklop/izklop: Pritisnite in držite tipko za vklop ali izklop ročne enote. Ko je zaslon aktiviran, za vzpostavitev povezave tipko enkrat pritisnite.
2.  Snemanje/brisanje fotografije: Za snemanje fotografije enkrat pritisnite tipko. Za brisanje vseh fotografij pritisnite in držite tipko.
3.  Predogled: Pritisnite tipko za predogled fotografij.
4. OK: Za vklop zaslona v načinu pripravljenosti enkrat pritisnite tipko. Za izklop zaslona ponovno pritisnite tipko. V načinu nadzora pritisnite tipko za nadzor na monitorju prek zunanje kamere.

Pred namestitvijo

Vstavite ustrezno akumulatorsko baterijo v posamezno napravo (monitor: BP-6M; oddajnik: tipa 18650), napolnite obe napravi (glejte poglavje "Akumulatorska baterija in polnjenje") ter ju testirajte. Za polnjenje monitorja s polnilno postajo izvalcite podstavek in postavite monitor v polnilno postajo, v nasprotnem primeru se monitor ne polni. Polnilno postajo prek priloženega USB-kabla priključite na polnilnik.

Navodila za namestitev

1. Namestite zunanjo enoto na višini 1,4 m ~ 1,7 m nad tlemi.
2. Naprava je primerna za vratna kukala s Ø 14 ~ 30 mm in za debelino vrat 40 ~ 95 mm.
3. Drugi predmeti ne smejo prekrivati ali blokirati zunanje kamere.

4. Zunanja kamera ne sme biti usmerjena neposredno proti soncu.
5. Pravilno namestite priključni kabel, saj boste tako preprečili napačno delovanje.

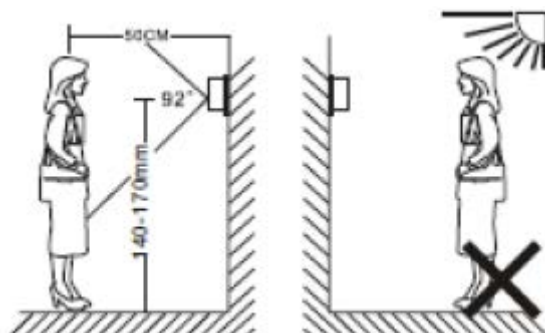

Koraki namestitve

Opozorilo: Fleksibilen priključni kabel je treba previdno namestiti. Ne vlecite za kabel in se izogibajte ostrim robom in vogalom.

<p>1</p>  <p>Izberite ustrezen vijak (5 mm krajši od debeline vrat).</p>	<p>2</p>  <p>Vstavite vijak.</p>	<p>3</p>  <p>Odstranite zaščitno folijo z lepilnega traku.</p>
 <p>Če je vratno kukalo večje od kamere, uporabite okrogel pokrov.</p>	<p>4</p>  <p>Speljite kabel skozi vratno kukalo</p>	<p>5</p>  <p>Usmerite kamero in jo fiksirajte.</p>
<p>6</p>  <p>Obesite montažno ploščo na vijak.</p>	<p>7</p>  <p>Z vijakom zategnite montažno ploščo.</p>	<p>8</p>  <p>Dobro zategnite vijak.</p>



9 Priključite kabel na priključek oddajnika.



10 Zaprite zadnjo stran naprave.



11 Zaščitite kabel, preden pritrdite oddajnik.



12 Obesite oddajnik.

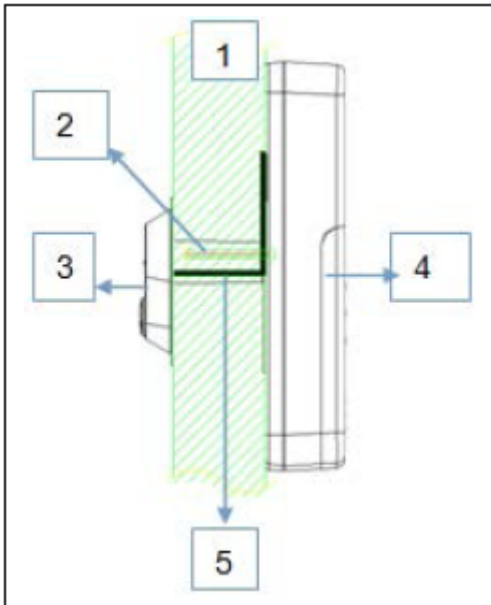

1	Vrata
2	Vijak
3	Zunanja kamera
4	Oddajnik
5	Priključni kabel

Vstavljanje akumulatorske baterije

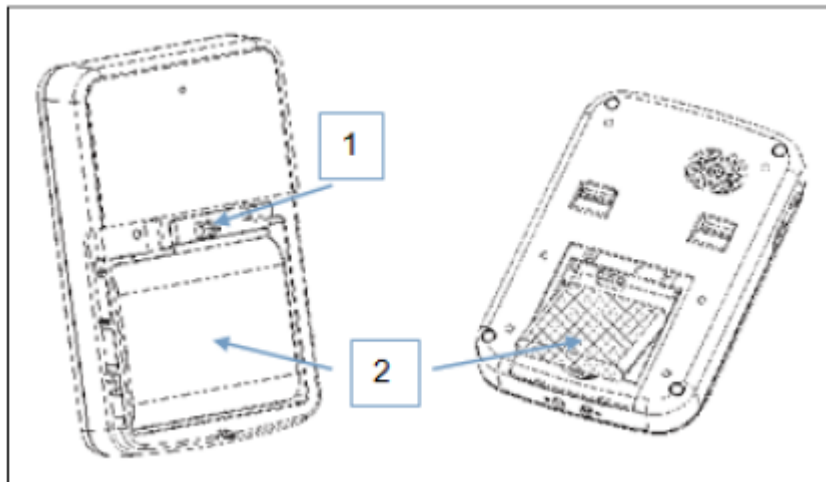

Levo na sliki vidite oddajnik, desno pa vidite monitor.

1 = priključek za akumulatorsko baterijo

2 = akumulatorska baterija

Vklop/izklop monitorja

Vstavite akumulatorsko baterijo v monitor in za vklop pritisnite in 3 sekunde držite tipko za vklop/izklop (1).

Na zaslonu se pojavi začetna stran, nato pa naprava preklopi v način pripravljenosti.

Zaslon: Prikaz za pripravljenost, simbol za signal in simbol za delovanje. Za izklop zaslona pritisnite tipko „OK“.

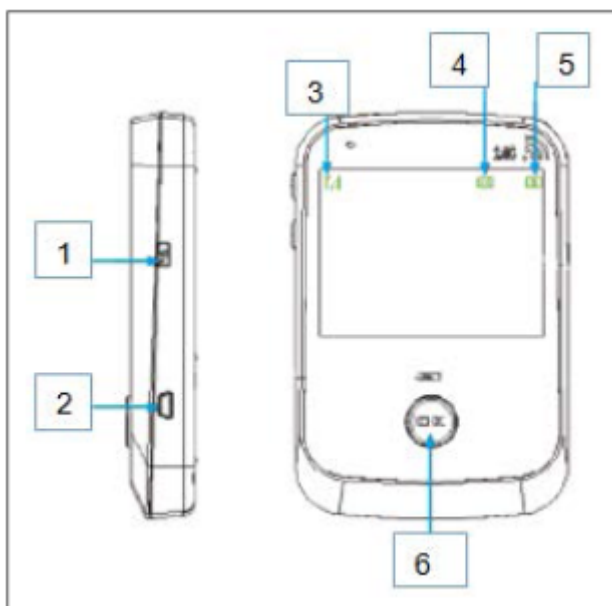

1	Tipka za vklop/izklop
2	USB-vrata
3	Simbol za signal
4	Prikaz stanja akumulatorske baterije v oddajniku
5	Prikaz stanja akumulatorske baterije v monitorju
6	OK

Preklapljanje načina

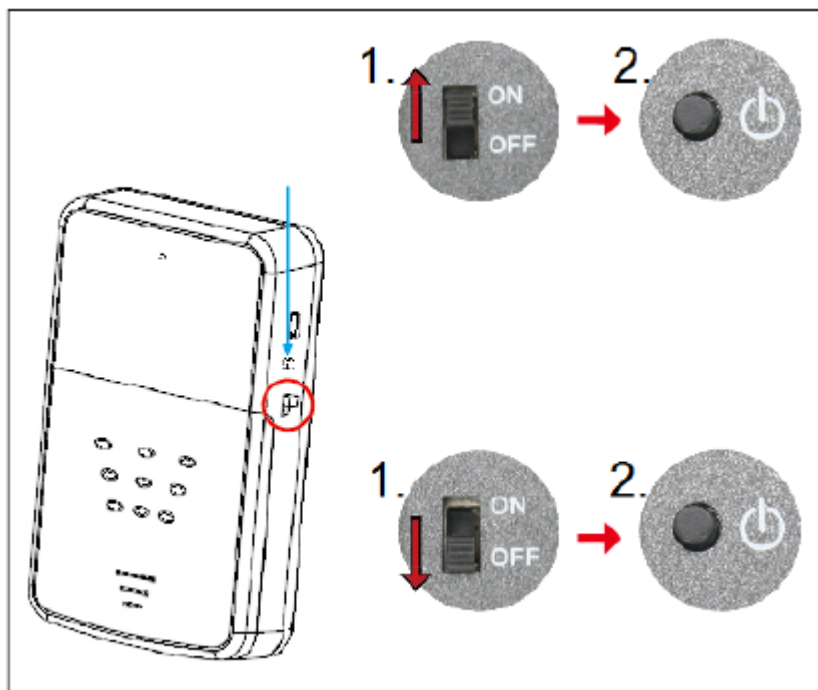





1. in 2. s PUŠČICO NAVZGOR: Način nadzora: Za izbiro načina nadzora prestavite stikalo v položaj „ON“ (VKLOP) in pritisnite tipko Start za potrditev. V tem načinu lahko vidite, kaj se dogaja pred vrati, tako da pritisnete tipko „OK“ na monitorju.

1. in 2. s PUŠČICO NAVZDOL: Energijsko varčni način: Za izbiro energijsko varčnega načina prestavite stikalo v položaj „OFF“ (IZKLOP) in pritisnite tipko Start za potrditev. V tem načinu ne morete videti, kaj se dogaja pred vrati, tako da pritisnete tipko „OK“ na monitorju.

Hišni zvonec: Pritisnite tipko za zvonec. Monitor v živo prikazuje video vaše zunanosti in zveni 30 sekund. Za izklop zvonjenja pritisnite tipko „OK“, za izklop zaslona ponovno pritisnite tipko „OK“.

Snemanje fotografije: Monitor je vključen in prikazuje video v živo. → Pritisnite tipko  za snemanje fotografije. → Enkrat pritisnite za eno fotografijo. Nato za izklop zaslona pritisnite tipko „OK“.

Predogled fotografij (v načinu pripravljenosti z vključenim zaslonom): Pritisnite tipko  za prikaz zadnje fotografije. Ponovno pritisnite tipko  za prikaz prejšnje fotografije. Za izhod pritisnite tipko .

Brisanje fotografije (v načinu pripravljenosti z vključenim zaslonom): Pritisnite in držite tipko , dokler se ne pojavi napis „Erase“ (brisanje). Ko napis „Erase“ (brisanje) izgine, so bile fotografije izbrisane. Za izklop zaslona pritisnite tipko „OK“.
Pomembno: Vse fotografije se izbrišejo!

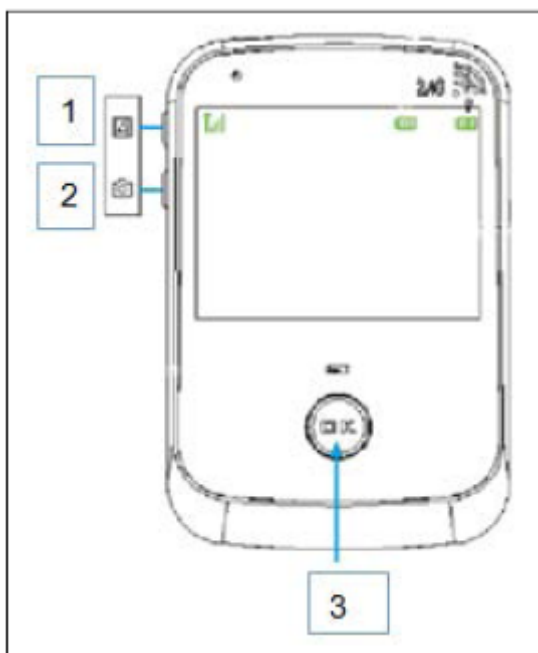

2	Snemanje/brisanje fotografije
3	OK

Vzpostavitev povezave: Vstavite akumulatorsko baterijo v oddajnik in enkrat pritisnite tipko „Start“. RDEČA LED začne svetiti. Vključite monitor in 4-krat hitro pritisnite tipko za preklapljanje, dokler se na monitorju ne pojavi napis „Pairing start“ (začetek vzpostavljanja povezave). Hkrati enkrat pritisnite tipko „Reset“ na oddajniku. Rdeč prikaz utripa, dokler monitor ne prikazuje slike zunanosti. Postopek vzpostavljanja povezave je s tem uspešno zaključen.

Ta izdelek podpira 1 zunanjo kamero in 1 monitor. Vzpostavljanje povezave je zaključeno in naprava je pripravljena na uporabo.

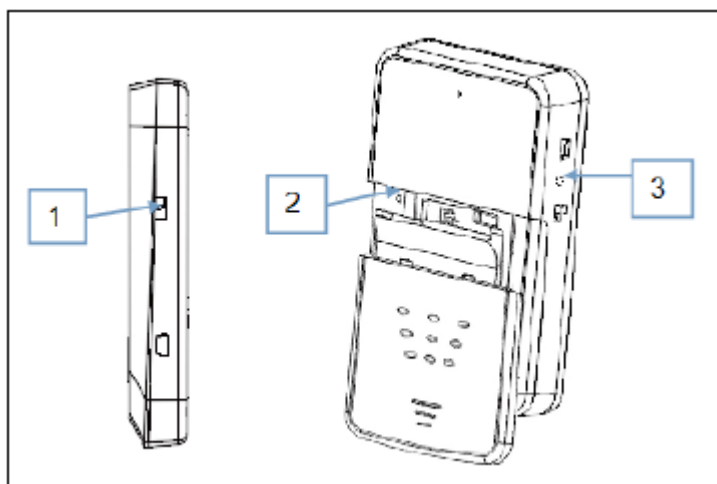

Levo: monitor

Desno: oddajnik

1	Tipka za vklop/izklop
2	Ponastavitvena tipka
3	Start

Varnostni napotki in opozorila

- ▶ Nepravilno ravnanje z napravo in pripadajočimi kosi opreme je lahko nevarno za vas in druge ter lahko poškoduje ali uniči vašo napravo. Iz tega razloga vas prosimo, da obvezno preberete in upoštevate naslednje varnostne napotke in opozorila.

- ▶ **Naprava je bila razvita za zasebno rabo in ni primerna za komercialno rabo.**
- ▶ Napravo in kose opreme lahko uporabljajo samo osebe, ki so telesno in umsko sposobne varno uporabljati napravo. Napravo shranjujte izven dosega majhnih otrok. **Za otroke in osebe z omejeno sposobnostjo upravljanja elektronskih naprav obstajajo nevarnosti.** Kosi opreme in embalaža se naj nahajajo izven dosega otrok, saj obstaja nevarnost električnega udara, zastrupitve in zadužitve.
- ▶ Napravo lahko uporabljajo otroci, starejši od 8 let, in osebe z zmanjšanimi fizičnimi, senzoričnimi ali umskimi sposobnostmi ali s premalo izkušenj in znanja, če jih pri uporabi nadzira oseba, ki je zadolžena za njihovo varnost, ali so prejele navodila za varno uporabo in razumejo z njimi povezane nevarnosti.
- ▶ Naprava ne sme biti na dosegu otrok, mlajših od 8 let.
- ▶ Čiščenja in vzdrževanja naprave ne smejo izvajati otroci, razen če so starejši od 8 let in pod nadzorom.
- ▶ Na napravo ali v njeni neposredni bližini ne postavljajte posod, napoljenih s tekočino, kot so vaze ali kozarci. Obstaja nevarnost požara in nevarnost električnega udara.
- ▶ Naprave ne smete razstavljati, spreminjati ali popravljati. Obstaja nevarnost požara in nevarnost električnega udara.
- ▶ Če v napravo zaide tujek ali tekočina, izključite napravo in odstranite akumulatorsko baterijo. Nato počakajte, da se vsi deli popolnoma posušijo. V nasprotnem primeru obstaja nevarnost požara ali nevarnost električnega udara.
- ▶ Če vam je naprava padla na tla ali ima poškodovano ohišje, izključite napravo in odstranite akumulatorsko baterijo. V nasprotnem primeru obstaja nevarnost požara ali nevarnost električnega udara.
- ▶ Naprave ne usmerjajte proti močnim virom svetlobe kot so avtomobilski žarometi, ulične svetilke ali neposredna sončna svetloba.
- ▶ Naprave ne shranjujte na mestih, ki lahko vodijo do občutnega povečanja temperature. Ohišje in sestavni deli v notranjosti se lahko poškodujejo, kar lahko povzroči požar.
- ▶ Naprave ne pokrivajte in je ne postavljajte na tekstil. To lahko povzroči segrevanje naprave, posledica tega pa je lahko deformacija ohišja, ki lahko predstavlja nevarnost za požar.
- ▶ Ko napravo prinesete iz hladnega v toplo okolje, pred uporabo najmanj 3 ure počakajte. Če napravo začnete uporabljati, preden se aklimatizira, lahko to vodi do tvorjenja kondenzne vode, ki lahko poškoduje elektroniko.
- ▶ Napravo postavite izključno na stabilne površine. Naprava bi lahko padla na tla ali se prevrnila ter pri tem povzročila materialno škodo ali telesne poškodbe. Na ali poleg naprave ne postavljajte odprtih virov vžiga kot so npr. goreče sveče.
- ▶ Pazite, da vam naprava ne pade iz rok in da ne bo izpostavljena udarcem. V nasprotnem primeru se lahko poškoduje.
- ▶ Naprave ne upravljajte, medtem ko tekate ali vozite. Lahko padete ali povzročite prometno nesrečo.
- ▶ **Garancija ne velja za škodo na elektroniki ali leči, ki nastane zaradi zunanjih vplivov kot so udarci, padci ali drugi pripetljaji.**

Pomembni napotki glede polnilnika
--

Napravo lahko polnite s polnilnikom ali prek podatkovnega USB-kabla, ki ga priključite na računalnik. Polnite v skladu s podatkom o napetosti in toku, ki ga najdete v tehničnih podatkih. Če uporabite odstopajočo napetost, lahko pride do

kratkega stika, požara ali škode na napravi in polnilniku. Polnilnika ne smete kratko skleniti, saj lahko to vodi do električnega udara, požara in škode na polnilniku. Polnilnika ne uporabljajte v kombinaciji s poškodovanim električnim kablom, saj lahko to vodi do požara in električnega udara. Poleg polnilnika ne postavljajte predmetov, napolnjenih z vodo. Vdor vode lahko vodi do pregrevanja, kratkega stika in izpada naprave. Če v polnilnik vdre voda ali druge tekočine, ga nemudoma ločite od električnega omrežja, da preprečite pregrevanje, požar, električni udar in izpad naprave. Naprave ne smete demontirati, saj lahko to vodi do materialne škode, kratkega stika in električnega udara. Polnilnika ne uporabljajte v zelo vlažnem okolju (na primer v kopalnici), saj lahko to vodi do električnega udara, požara in škode na polnilniku. Polnilnika, električnega kabla in električne vtičnice se ne dotikajte z mokrimi rokami, saj lahko to vodi do električnega udara. Na električni kabel ne postavljajte težkih predmetov, saj lahko to vodi do električnega udara in požara. Prosimo, da pred čiščenjem in vzdrževalnimi deli izvlečete električni vtič iz električne vtičnice. Pri tem držite za polnilnik in ne vlecite za kabel, saj lahko to vodi do električnega udara in požara.

Odstranjevanje

Varnostni napotki in napotki za odstranjevanje baterij



Baterije shranjujte izven dosega otrok. Če otrok pogoltne baterijo, nemudoma poiščite zdravniško pomoč ali pa otroka peljite v bolnišnico! Bodite pozorni na pravilno polarnost (+ in – pol) baterij! Ne uporabljajte starih in novih baterij ali različnih tipov baterij istočasno. Baterij nikoli ne odpirajte, jih ne deformirajte ali polnite ter ne povzročajte kratkega stika! **Nevarnost telesnih poškodb!** Baterij nikoli ne mečite v ogenj! **Nevarnost eksplozije!**

Napotki za varstvo okolja

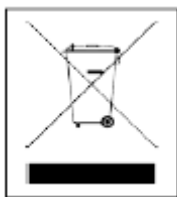

Embalaža je surovina, ki je primerna za reciklažo. Odsluženih naprav ni dovoljeno metati med gospodinjske odpadke.

Čiščenje

Napravo zaščitite pred umazanijo (očistite jo s čisto krpo). Ne uporabljajte grobih materialov, topil ali drugih agresivnih čistilnih sredstev. Očiščeno napravo temeljito obrišite.

Distributer:

Technaxx Deutschland GmbH & Co.KG
Kruppstr. 105
60388 Frankfurt a.M.
Nemčija



GARANCIJSKI LIST

Conrad Electronic d.o.o. k.d.
Ljubljanska c. 66, 1290 Grosuplje
Faks: 01/78 11 250
Telefon: 01/78 11 248
www.conrad.si, info@conrad.si

Izdelek: **Brezžično vratno kukalo s kamero Technaxx TX-75**
Kat. št.: **15 24 078**

Garancijska izjava:

Proizvajalec jamči za kakovost oziroma brezhibno delovanje v garancijskem roku, ki začne teči z izročitvijo blaga potrošniku. **Garancija velja na območju Republike Slovenije. Garancija za izdelek je 1 leto.**

Izdelek, ki bo poslan v reklamacijo, vam bomo najkasneje v skupnem roku 45 dni vrnilo popravljeno ali ga zamenjali z enakim novim in brezhibnim izdelkom. Okvare zaradi neupoštevanja priloženih navodil, nepravilne uporabe, malomarnega ravnanja z izdelkom in mehanske poškodbe so izvzete iz garancijskih pogojev. **Garancija ne izključuje pravic potrošnika, ki izhajajo iz odgovornosti prodajalca za napake na blagu.**

Vzdrževanje, nadomestne dele in priklopne aparate proizvajalec zagotavlja še 3 leta po preteku garancije.

Servisiranje izvaja proizvajalec sam na sedežu firme CONRAD ELECTRONIC SE, Klaus-Conrad-Strasse 1, Nemčija.

Pokvarjen izdelek pošljete na naslov: Conrad Electronic d.o.o. k.d., Ljubljanska cesta 66, 1290 Grosuplje, skupaj z izpolnjenim garancijskim listom.

Prodajalec:

Datum izročitve blaga in žig prodajalca:

Garancija velja od dneva izročitve izdelka, kar kupec dokaže s priloženim, pravilno izpolnjenim garancijskim listom.