



NAVODILA ZA UPORABO

Radijsko vodeni cevni motor Chamberlain RPD25F-05

Kataloška št.: 15 47 058

CHAMBERLAIN.

Kazalo

Varnostni napotki	2
Predvidena uporaba	4
Odstranjevanje baterij	4
Značilnosti delovanja	5
Vrstni red vgradnje in koraki namestitve	5
1. Namestitev	5
2. Priklučitev motorja	7
3. Nastavitev končnih položajev rolet	7
4. Pritrdite roletne zavese na gred	8
5. Delovanje daljinskega upravljalnika	9
Pogosta vprašanja in odpravljanje težav	11
Kontaktne podatke	14
Dodatki in nadomestni deli	14
Garancijski list	16
Prevod izvirne izjave EU o skladnosti	17
Izvirna izjava EU o skladnosti	18

PROSIMO, DA NAVODILA ZA UPORABO NATANČNO PREBERETE IN JIH SHRANITE ZA MOREBITNO KASNEJŠO UPORABO!

Varnostni napotki



Nevarnost! Neupoštevanje varnostnih napotkov lahko privede do resnih poškodb. Upoštevajte varnostna napotke iz standarda ES 60 335-2-97: 2000.



Dela na električni napeljavi smejo izvajati samo usposobljeni strokovnjaki.



Upoštevati je treba vse veljavne standarde in predpise za električno napeljavo.



Pri upravljanju električnih ali elektronskih sistemov in naprav so nekateri sestavni deli pod nevarno električno napetostjo. V primeru nekvalificiranega posega ali neupoštevanja opozoril lahko pride do telesnih poškodb ali materialne škode.



Niti proizvajalec niti dobavitelj ne odgovarjata za telesne poškodbe, materialno škodo ali kakršno koli posledično škodo, ki bi lahko nastala, če bi uporabili izdelke, ki jih ni odobrilo podjetje Chamberlain ali nepooblaščen spremembe opreme.

Opomba:

- Cevnega motorja ne shranjujte z jedkimi, alkalnimi, umazanimi ali erozivnimi materiali.
- Motorja ne uporabljajte v vlažni ali soparni okolici.
- Motorja ne uporabljajte za garažna vrata v javnih zgradbah.
- Motorja ne zaženite pri polni obremenitvi; to vodi do krajše življenjske dobe motorja.
- Nastavitvenih vijakov ali adapterjev ne prilagajajte, ko je motor ugasnjen.
- Če je z roletami in sistemom za zaščito pred soncem mogoče upravljati

tudi ročno, naj vam strokovnjak namesti motorje tipa CRXN. Del sistema za ročni pogon, ki ga je treba upravljati, mora biti nameščen na višini manj kot 1,8 m.



Po namestitvi mora biti ves čas zagotovljen dostop do motorja.



Motorni kabli z oznako H05VV-F so dovoljeni samo za napeljave znotraj stavb. Kable z oznako H05RR-F lahko uporabljate na prostem. Navaden črno ovit kabel (60245 IEC 53) je alternativa za uporabo na prostem, če ovoj vsebuje vsaj 2% ogljika v skladu z 11. oddelkom standarda IEC 60814 1 (ES 60335 297).



Omrežni priključni kabel tega pogona lahko zamenjate samo z istim tipom kabla, ki ga je priskrbel proizvajalec pogona.



Da bi se izognili nevarnostim, mora proizvajalec oz. njegova služba za pomoč strankam (ali podobno usposobljena oseba) zamenjati poškodovan napajalni kabel naprave.



Redno preverjajte, da so rolete ali zaščitni sistem zaščiteni pred obrabo in poškodbami. **Nujno je, da poškodovane sisteme zaustavite, dokler jih ne popravijo.**



Med obratovanjem opazujte rolete ali sistem za zaščito pred soncem.



Izklopite sistem rolet in ga odklopite iz napajalnega omrežja, kadar se izvajajo vzdrževalna dela in čiščenje samega sistema ali čiščenje v njegovi neposredni bližini.



Uporabljajo se lahko samo nadomestni deli, orodje in dodatna oprema, ki jo je odobrilo podjetje Chamberlain.



Pred začetkom namestitve izključite vso napeljavo in krmilne naprave, ki niso nujno potrebne za delovanje.



Premični deli motorja morajo biti nameščeni več kot 2,5 m nad tlemi ali drug nivo, ki omogoča dostop do motorja.



Krmilne naprave pogonskega izdelka namestite v vidnem polju v višino nad 1,5 m.



V trajno nameščeni instalaciji mora biti predvidena ločilna naprava, da se s stikalom (vsaj 3 mm pot odpiranja kontakta) ali ločeno varovalko zagotovi odklop vseh polov.



Nazivni navor in trajanje vklopa morata biti usklajena z zahtevami izdelka, ki ga poganja.



Tehnični podatki - nazivni navor in čas delovanja najdete na tipski tablici cevne motorja.



Izogibati se ali zavarovati točke stiskanja in striženja. Varnostne razdalje glede na Upoštevajte varnostne razdalje skladno z DIN ES 294. Zagotovite zadostno razdaljo med gibljivimi deli in sosednjimi predmeti.



Za dodatne informacije glejte informacije o izdelku.



Otroke je treba nadzorovati, da se ne igrajo z napravo.



Te naprave ne smejo uporabljati osebe (vključno z otroki) z omejenimi fizičnimi, senzoričnimi ali duševnimi sposobnostmi ali pomanjkanjem izkušenj in / ali znanja, razen če jih nadzoruje ali pridobi oseba, odgovorna za njihovo varnost njena navodila o uporabi naprave.



Izdelek ne sme biti na dosegu otrok, mlajših od 8 let.



Otroci ne smejo izvajati čiščenja in vzdrževanja izdelka, razen če so starejši od 8 let in pod nadzorom.



Pred namestitvijo:

1. Pred začetkom namestitve natančno in v celoti preberite navodila za uporabo.
2. Prepričajte se, da roleta ni poškodovana in da se gladko odpira in zapira. Po potrebi zamenjajte poškodovane dele.
3. Rolo popolnoma spustite in ugotovite, ali naj bo motor nameščen na levi ali desni strani v škatli z roletami (slika E). Vedno je treba izbrati najkrajšo pot do naslednje razvodne omarice, saj kabli ne smejo biti položeni v omarico z roletami.
4. Končno stikalo nadzoruje plastični obroč, ki je bil popolnoma pritisnjen. Prepričajte se, da lahko motor potisnete v gred do konca.

Predvidena uporaba

Cevni motorji tipov RPD15F in RPD25F so namenjeni izključno za uporabo rolet in sistemov za zaščito pred soncem. Uporabljajo se za odpiranje in zapiranje teh sistemov in tako nadomeščajo osebo, ki sistem upravlja. Cevni motorji se lahko zato vgradijo samo v brezhibno delujoče rolete in sisteme za zaščito pred soncem. Neenakomerno delujoče sisteme je treba popraviti in zamenjati poškodovane dele. Le tako lahko zagotovite varno delovanje sistemov in se izognete poškodbam med časovno nadzorovanimi postopki odpiranja in zapiranja. Kakršna koli druga uporaba ali uporaba, ki presega to, se ne šteje za predvideno. Če se krmilniki in pogoni uporabljajo za namene, ki niso omenjeni zgoraj, ali če se naprave spremenijo, ki vplivajo na varnost sistema, proizvajalec ali dobavitelj ni odgovoren za kakršne koli osebne poškodbe ali materialno škodo ali posledično škodo. Za uporabo sistema ali popravila je treba upoštevati informacije v navodilih za uporabo. **V primeru nepravilnega ravnanja proizvajalec ali ponudnik ne odgovarja za osebne poškodbe ali materialno škodo ali posledično škodo.** V skladu s standardom **ES 60 335-2-97: 2000** mora biti omrežni kabel motorjev položen znotraj. Skladno z **DIN18073** mora biti pokrov rolet lahko dostopen in odstranljiv.

Odstranjevanje baterij

Baterij in polnilnih baterij ne smete odvreči med gospodinjske odpadke; odslužene baterije in polnilne baterije morate po zakonu vrniti. Po uporabi lahko baterije vrnete brezplačno v neposredni bližini (npr. v trgovinah ali na zbirnih mestih v občini).

Baterije in polnilne baterije so označene s prečrtanim smetnjakom in kemijskim simbolom škodljive snovi, in sicer »Cd« za kadmij, »Hg« za živo srebro in »Pb« za svinec.



Značilnosti delovanja

Model	Premier	Vrtilni moment	Število vrtljajev	Napetost	Frekvenca	Poraba toka	Zmogljivost motorja	Poraba v stanju pripravljenosti	Delovni cikel	Območje mejnega stikala
	(mm)	(Nm)	(vrt./min)	(V)	(Hz)	(A)	(W)	(W)	(min)	(U)
RPD 15F	45	15	15	230	50	0,60	133	1,4	4	25
RPD 25F	45	25	15	230	50	0,89	191	1,4	4	25

Največja površina (površina = dolžina x širina)

	RPD15F	RPD25F
Plastika	7,5m ²	10m ²
Aluminij	6,0m ²	8,0m ²
Les	3,0m ²	4,2m ²
Markiza		11,5m ²

VRSTNI RED VGRADNJE IN KORAKI NAMESTITVE

1. Namestitev motorja (Namestitev)
2. Ožičenje in priključitev motorja (Priključitev motorja)
3. Nastavitev končnega položaja rolet (daljinski upravljalnik je že programiran).
OPOMBA: Če tipka za GOR / DOL deluje obratno kot tipka DOL / GOR: Spremenite to pozneje pod točko 5.
4. Pritrditev roletne zavese (lamelle) in dokončanje namestitev.
5. Uporaba daljinskega upravljalnika (Spremenite smer vrtenja (GOR / DOL) na daljinskem upravljalniku in nastavite nove daljinske upravljalnike.)

1. Namestitev

Zagotovite ali namestite prazen vod do razvodne omarice za električni priključni vod, pri čemer upoštevajte gradbene in električne predpise.

MOTOR JE SESTAVLJEN VNAPREJ. OPIS SLUŽI ZA PREVERJANJE NAMESTITVE!

A Vsebina embalaže

1. Motor (1)
2. Nastavitveni zatič (2)
 - Pogonski adapter (3)
 - Priključni zatič (4)
 - Adapter za gred (5)
 - Stenski nosilci (6)
3. Navodila za namestitev

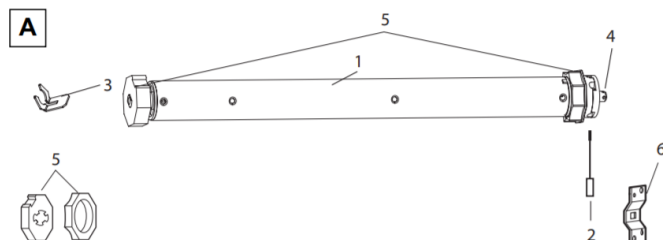

B. Roletu popolnoma odvijte (a). Odstranite zaveso z gredi (b); Odstranite ročni upravljalnik (c).

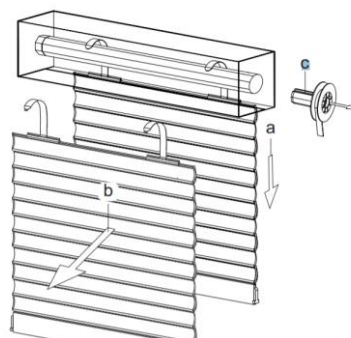

C. Odstranite gred.

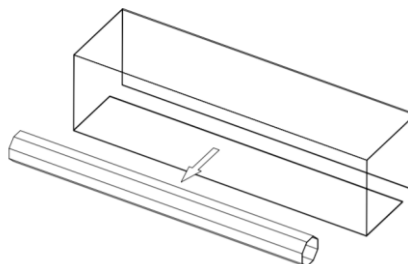

D. Motor (1) potisnite do konca v gred. Končno stikalo deluje samo, ko je pogon do konca potisnjen. Prepričajte se, da je obroček adapterja do konca potisnjen. **Ne uporabljajte sile. Pazite, da ne poškodujete cevnega motorja z vrtenjem!**

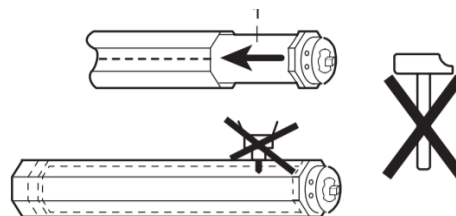

E. Nadaljujte z vrtenjem v levo (a) ali desno (b), odvisno od posebnih zahtev.

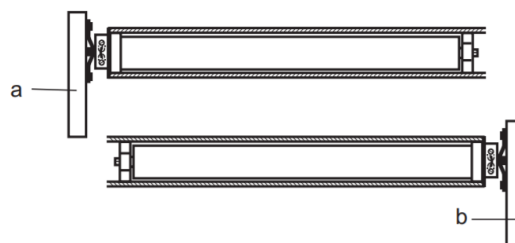

F. Nosilec (6) pritrdite na na steno (uporabite ustrezne vijake in zidne vložke).

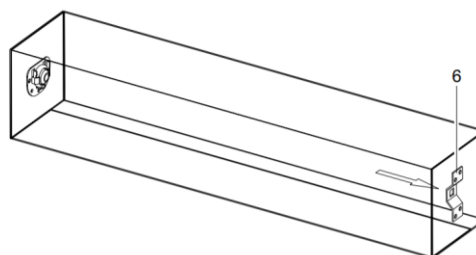

G. Motor (a) namestite v nosilec (6) in ga pritrdite.

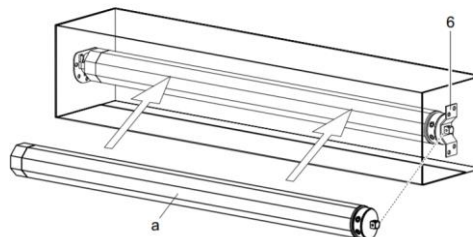

H. Slika prikazuje nosilec na pogonski strani (b), motor (a), jekleno gred (c), končni pokrov (d) in nasproten stenski nosilec (e)

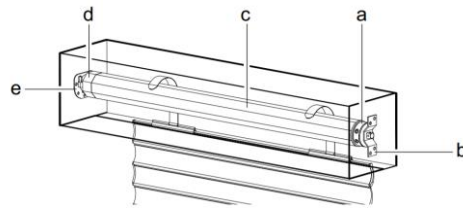

2. Priključitev motorja

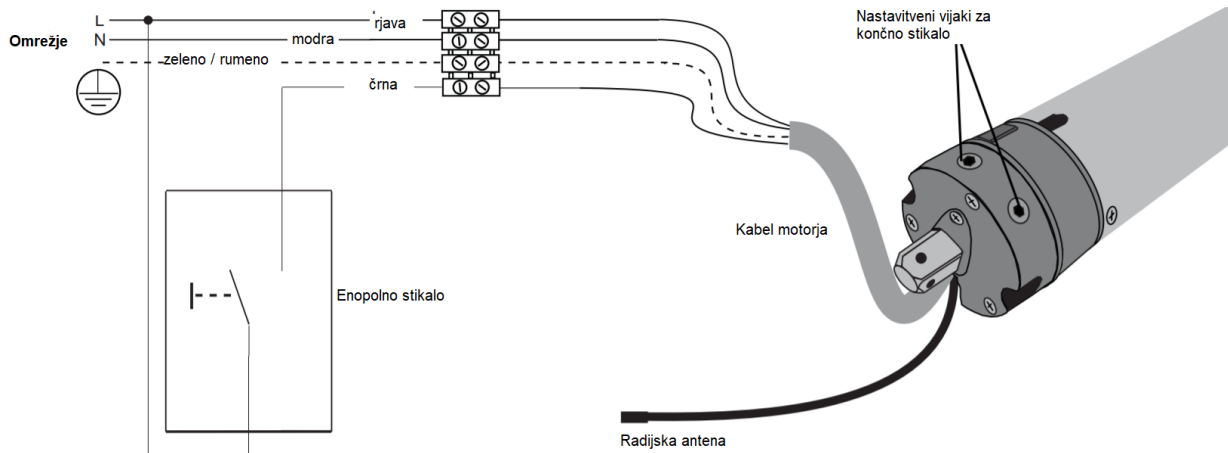

Tovarniške nastavitve

Končni položaji motorja rolet so tovarniško nastavljeni na kratko delovno pot (majhno okno) in jih je treba prilagoditi le dejanskim zahtevam. Glej točko 3: Nastavitev končnih položajev

Priloženi radijski daljinski upravljalnik (ročni oddajnik) je že tovarniško programiran. Če je funkcija prezrcaljena, to pomeni da ima tipka za smer navzgor funkcijo za smer navzdol, lahko to spremenite. Glejte: *Nastavljanje prvega brezžičnega daljinskega upravljalnika*.

3. Nastavitev končnih položajev rolet

Za ODPRTE ali ZAPRTE rolete.



- + = Se ustavi kasneje
- = Se ustavi prej

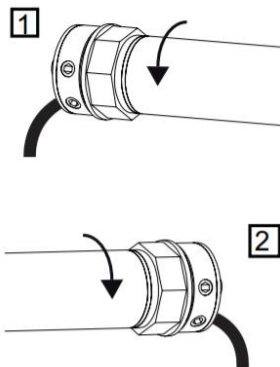

Puščice kažejo smer navijanja za levo ali desno namestitev

Spodnji nastavitveni vijak je vedno za zgornjo končno točko, zgornji pa vedno za spodnjo končno točko, ne glede na to, ali je motor vstavljen v gred z desne ali leve strani.

Moj položaj rolet je:

A: Leva namestitev. Pogledam v roletno škatlo in končno stikalo motorja je na levi.

Bela = Končno stikalo DOL

Rdeča = Končno stikalo GOR

B: Desna namestitev. Pogledam v roletno škatlo in končno stikalo motorja je na desni.

Rdeča = Končno stikalo DOL

Bela = Končno stikalo GOR

PRED NASTAVITVIJO KONČNIH POLOŽAJEV ROLET NATANČNO PREBERITE NAVODILA.

Pritisnite tipko za DOL / GOR (daljinski upravljalnik ali stikalo) in pustite, da se pogon rolete premika v smeri vrtenja navzdol, dokler se sam ne izklopi in nato (še! takrat!)

.....

4. Pritrdite roletne zavese na gred

Spodnja končna točka je tako že nastavljena. Po potrebi jo lahko z nastavitvenim vijakom prilagodite. Motor naj teče navzgor. Če se prezgodaj izklopi, je treba zgornji nastavitveni vijak obračati v smeri plus, dokler ne dosežete želene zgornje končne točke.

Vsak polni zavoj tega vijaka podaljša razdaljo vožnje za približno 40 ° enega obrata motorja. Motor se naj ustavi za širino roke pod okenskim okvirjem, sicer mora biti nastavitveni vijak nastavljen v minus smer. Nato je treba motor nekoliko premakniti nazaj in nato spet navzgor, da preverite rezultat.

Možno je, da se pogon izklopi, ker je po nekaj premikih rolet dosegel visoko temperaturo. Po približno 15–20 minutah hlajenja je spet pripravljen za uporabo.

Upoštevajte, da končna stikala motorja delujejo pravilno le, če je motor pravilno nameščen v gred.

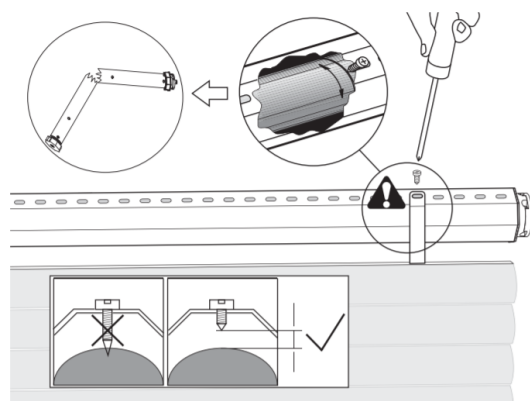

Opomba: Da roletno zaveso pritrdite na gred, uporabite **SAMO** kratke pritrdilne vijake. Če so vijaki predolgi, se motor poškoduje.

Priporočena pritrditev roletne zavese je brez vijakov z vzmetnim obešalnikom (dodatki).

5. Delovanje daljinskega upravljalnika

Zgornja tipka na daljinskem upravljalniku je običajno za premik v smeri GOR (odpri). Spodnja tipka na daljinskem upravljalniku je običajno za premik v smeri DOL (zapri). Srednja tipka zaustavi rolete v katerem koli položaju.

Če med premikanjem navzgor ali navzdol pritisnete tipko za drugo smer premikanja, motor spremeni smer premikanja.

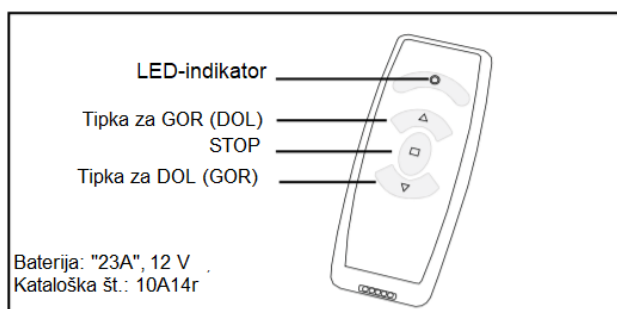

NOSILEC (TUL):

Priložen vsakemu 1-kanalnemu ali 6-kanalnemu daljinskemu upravljalniku (brez vijakov in zidnih vložkov).

Pozor! Med namestitvijo ne poškodujte električnih kablov. Še posebej, če je nameščen v bližini stikal za luči ali vtičnic. Mesto je treba predhodno natančno preveriti.

NASATAVLJANJE RADIJSKIH DALJINSKIH UPRAVLJALNIKOV (ROČNI ODDAJNIKI):

Shranite lahko do 40 daljinskih upravljalnikov. Prvi nastavljeni daljinski upravljalnik se imenuje tudi "glavni" daljinski upravljalnik.

NASTAVLJANJE novega dodatnega daljinskega upravljalnika (ne prvega / glavnega)

OPOMBA: Naslednje korake je treba hitro izvesti. Najprej popolnoma preberite korake. Najlažje je, če druga oseba pomaga prebrati besedilo, ena pa pritika tipke.

1. korak: Roleta ne sme biti v končnem položaju. Z **glavnim daljinskim upravljalnikom:**

2. korak: Pritisnite in pridržite tipko za ustavitev STOP. Motor se na kratko dvakrat obrne kot signal, da je ukaz razumljen (približno 5 sekund). Počakajte, da se motor ustavi!

3. korak: Nato takoj in na kratko pritisnite tipko za GOR (zgornja) in tudi tipko za DOL (spodnja). Ponovno se motor dvakrat na kratko premakne kot signal, da je ukaz razumljen. **Z novim daljinskim upravljalnikom:**

- 4. korak:** Takoj pritisnite in pridržite tipko za GOR (zgornja) na novem daljinskem upravljalniku. Ponovno se pogon dvakrat na kratko premakne kot signal, da je ukaz razumljen.
- Dokončano.

POMEMBNI NAPOTKI

Opomba 1: Med korakoma 2 in 3 sta dovoljeni le 2 sekundi, sicer bo postopek prekinjen. Motor je potrebno predhodno ustaviti.

Opomba 2: Med 3. in 4. korakom je dovoljenih največ 7 sekund.

Opomba 3: Ne pritiskajte nove tipke, dokler LED-indikator na daljinskem upravljalniku ne ugasne in se motor ne ustavi. Če teče motor namesto na kratko v eno smer (med 2. in 3. korakom), deluje dlje časa v eno smer, ni delovalo.

Začnite znova.

BRISANJE VSEH DALJINSKIH UPRAVLJALNIKOV

Samo enega daljinskega upravljalnika ni mogoče izbrisati. Izbrisati je treba vse daljinske upravljalnike. Izbris je možen:

- A.** Z »glavnim« daljinskim upravljalnikom
- B.** Neposredno na motorju (če se daljinski upravljalnik izgubi ali je baterija prazna)

A. Brisanje z »glavnim« daljinskim upravljalnikom

- Izklopite napajanje motorja (vsaj 10 sekund).
- Pritisnite in držite tipko STOP na »glavnem« daljinskem upravljalniku.
- Zdaj najprej vklopite napajanje, počakajte in držite pritisnjeno tipko še naprej.
- Po približno 15 sekundah se motor na kratko obrne kot signal, da je ukaz razumel.
- Dokončano

B. Brisanje daljinskega upravljalnika na motorju »brez« daljinskega upravljalnika

- Izključite motor iz napajanja.
- Prosti črni kabel, ki je izvlečen iz motorja, povežite z napajalnim vodom (L).
- Zdaj vklopite napajanje in počakajte. Motor se na kratko dvakrat obrne in nato zažene do enega od končnih stikal kot signal, da je ukaz razumljen. Takoj, ko se pogon motor začne vrteti, se daljinski upravljalniki izbrišejo.
- Ponovno izključite napajanje motorja.
- Sprostite povezavo s črnim kablom in jo napajajte električno, tako da skozi prosti konec ne pride do kratkega stika (glej sliko).
- Za nadaljnje korake glejte "*Nastavljanje prvega daljinskega upravljalnika*".
- Dokončano.

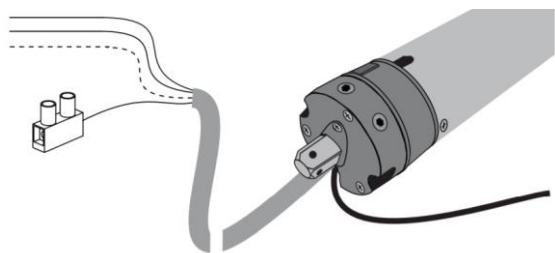

NASTAVLJANJE PRVEGA DALJINSKEGA UPRAVLJALNIKA, SPREMINJANJE SMERI VRTENJA

Prvi daljinski upravljalnik je "glavni" daljinski upravljalnik. Določi tudi smer vrtenja in odloči, ali ima zgornja tipka dejansko funkcijo GOR ali obratno. Tudi če je treba nastaviti le eno spremembo smeri vrtenja, je treba najprej izbrisati vse programirane daljinske upravljalnike (glejte *Brisanje z daljinskim upravljalnikom in brez njega*).

OPOMBA: Če je bil razlog za novo programiranje ta, da so tipke na daljinskem upravljalniku delovale narobe (DOL / GOR), v nadaljevanju pritisnite tipko za DOL (velja samo za nov motor, ki je bil tovarniško programiran).

- Izključite motor iz napajanja.
- Pritisnite in držite tipko za GOR ali DOL (smer vrtenja) na novem »glavnem« daljinskem upravljalniku (znotraj dometa motorja).
- ostani)
- Vključite napajanje in počakajte.
- Če je delovalo, se motor dvakrat na kratko obrne kot signal, da je ukaz razumljen.
- Dokončano.

Opombe:

- Če postopek ne deluje, je morda že shranjen "glavni" daljinski upravljalnik. Če tega ni mogoče najti, je treba najprej vse izbrisati s pomočjo postopka "Brisanje brez daljinskega upravljalnika".
- Ste bili v dometu sprejema motorja?
- Ali je baterija v daljinskem upravljalniku v redu?
- Ali je med vklopom in pritiskom na ročni oddajnik minilo več kot 20 sekund?

ANTENA:

Kabelska antena (glejte priključitev motorja) mora biti v škatli rolet tako, se ne navija z roletami.

Kabelske antene ne ovijte okoli napajalnega voda (domet daljinskega upravljalnika je zmanjšan).

PRIKLJUČITEV STENSKEGA STIKALA (KABEL)

Za električno povezavo glejte skico za priključitev motorja. Stensko stikalo lahko priključite s črnim kablom. Za to NI potrebno posebno stikalo rolete. Zadostuje običajno 1-polno preklopno stikalo, pogosto tudi stopniščno stikalo (samodejna ponastavitev). Ti so na voljo v prodaji in so na voljo v vseh izvedbah.

Delovanje: Prvi preklopni impulz zažene motor, naslednji ustavi. Naslednji impulz zažene motor v drugo smer itd.

Pogosta vprašanja in odpravljanje težav

MOTOR

Motor ne deluje.

- Preverite hišne varovalke in napajanje.
- Je motor pravilno priključen? Preverite, ali je N / L pravilno priključen.

- Končna stikala so že nastavljena in obe končni stikali sta obrnjeni na minimum. Zavijte obe končni stikali za več obratov v pozitivni položaj in preizkusite.
- Motor se je pregrel in ugasnil. Poskusite znova po 30 minutah ohlajanja.

Motor (pogon) deluje samo v eno smer.

- Motor je že na končnem stikalu. Nastavite končna stikala ali za nekaj sekund poganjajte motor v drugo smer, da se lahko premakne iz končnega stikala.
- Namestite motor. Le tako deluje končno stikalo.

Motor ne najde končnega stikala:

- Motor ni nameščen. Posledično se končno stikalo ne obrača.
- Končno stikalo je nastavljeno. Odstranite roletno in spustite motor, dokler se ne izklopi. Nato zavrtite končno stikalo za ODPRTO v smeri minus zelo dolgo. Poskusi vmes. Nato znova začnite z nastavitvijo.
- Adapter obroč na motorju, ki prilagaja končno stikalo, se ne obrne ali ni nameščen.
- Pustite, da vgrajeni motor teče navzdol brez zaves, dokler se ne izklopi. S kratko vožnjo navzgor preverite, ali motor morda ne potrebuje hladilnega odmora in se je zato izklopil.

Motor brni in ne teče:

- Gonilni obroč na koncu motorja se je sprostil ali ni pritrjen.
- Motor se ne obrača, ker je roletna zatakajena.
- Motor ne dobi dovolj toka zaradi slabega napajalnega voda.
- Odstranite ključavnice, ročaje ali zamaške na roletni.

V hiši se je sprožila varovalka:

- Preobremenitev varovalke zaradi delovanja več motorjev z izolirnimi releji. Potrebna je rekonstrukcija sistema električne napeljave s strani strokovnjaka.
- Stikalo je napačno priključeno in je povzročilo kratek stik.

Motor je glasen:

- Zaprite škatlo za rolete.
- Motor ima zračnost v osni smeri. Zavesa rolete ali ležaji gredi so slabi in ustvarjajo zvoke. Zamenjati je treba vodilne tirnice ali popraviti pritrditev na gred.
- Slabi stenski ležaji. Posebne gumijaste lopute za stenske ležaje lahko kupite pri specializiranih prodajalcih.

Pogon se ne odvijte pravilno iz odprtega položaja:

- Končni položaj ODPRTO je previsok. Roletno zaveso postavite 3-5 cm nižje.
- Vstopni lijak na zgornjem koncu vodilne tirnice ni na voljo ali je upognjen.
- Končni položaj rolete se je spremenil navzgor, ker se zavesa manj navija.
- Vodilne tirnice so slabe, morda jih bo treba namazati.

DALJINSKI UPRAVLJALNIK

Tipka za GOR deluje kot tipka za DOL

- Motor se vrti obratno (leva namestitvev), kot je bilo predvideno v tovarniški nastavitvi (desna namestitvev). Glejte točko BRISANJE VSEH DALJINSKIH

UPRAVLJALNIKOV in nato PROGRAMIRANJE PRVEGA DALJINSKEGA UPRAVLJALNIKA.

Programiranja novega daljinskega upravljalnika ne deluje oz. ni možno.

- Za to je potreben »glavni« daljinski upravljalnik.
- Pogon rolet je v končnem položaju in pozitiven rezultat preprosto ni bil očiten takoj?
- Ste bili preveč oddaljeni od motorja!
- Glej tudi pod *Domet*.

Kakšen domet daljinskega upravljalnika lahko pričakujem?

- Običajno v istem prostoru ni težav s pogonom motorja.
- V več nadstropjih ali skozi stene ni mogoče zagotoviti nobene funkcije.

Domet je kratek.

- Antena ne sme biti zvita.
- Antene ne ovijte okoli priključnega kabla.
- Premestite anteno (ne podaljšujte je).
- Škatla za rolete zaslanja signal. Anteno nekoliko razširite in pustite, da štrli iz škatle (drugačen položaj).
- V neposredni bližini naprav, kot so televizorji, stereo naprave, mikrovalovne pečice, pomivalni stroji ali pralni stroji, so visoke ravni elektromagnetnega sevanja, ki lahko skrajšajo domet.
- Baterija je prešibka.
- Če LED-indikator sveti, je baterija običajno še vedno dovolj močna.
- Če se domet skozi tedne počasi zmanjšuje, se je baterija izpraznila in jo je treba zamenjati.
- Poskusite odpreti škatlo z roletami in preizkusite z visečo anteno. Če to vodi do uspeha, je treba anteno prestaviti drugače. V tem primeru škatla zaslanja signale.

Domet se včasih (na uro) močno spreminja / razlikuje

- Daljinski upravljalnik oddaja po radiu s frekvenco 433MHz. Če so na tej frekvenci prisotni drugi signali, se v določenih okoliščinah močno skrajša domet, ker se zaradi mešanja obeh signalov sprejemnik v motorju iz varnostnih razlogov ne sprosti.
- Vremenske postaje ali radijske naprave za merjenje temperature oddajajo vsakih 30–90 sekund približno 1 sekundo.
- Ročni oddajniki za odpiranje garažnih vrat na kratko pošljejo signal, ko se odpirajo vrata.
- Brežični zvonci pošiljajo kratkoročno ali, če imajo okvaro, pogosto tudi z neprekinjenim signalom. Oddajnik je tukaj pritrjen v tipko zvonca.
- Slušalke ali drugi gospodinjski sistemi lahko oddajajo brezžično.
- Naredite test in poskusno izklopite različne sisteme. Pogosto lahko veliko dosežemo s spremembo izbire lokacije.
- Zamenjajte prešibke baterije!

Ali lahko z enokanalnim daljinskim upravljalnikom upravljate več rolet hkrati?

- Možno, če sta v istem prostoru, vendar ni priporočljivo, ker obe roleti vedno delujeta hkrati. Posameznih rolet ni mogoče upravljati. Vedno uporabljajte 6-

kanalni daljinski upravljalnik (dodatna oprema). Ta ima funkcijo, s katero je mogoče vse rolete krmiliti samodejno ali po želji tudi posamezno.







Kontaktni podatki





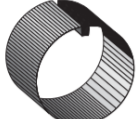

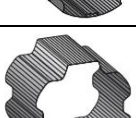
Chamberlain GmbH
Alfred-Nobel-Str. 4
66793 Saarwellingen
Nemčija

Telefon za informacije: +49 1805 466 368 79
0,14 € / min iz nemškega stacionarnega omrežja
0,42 € / min iz nemškega mobilnega omrežja

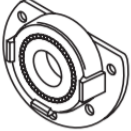
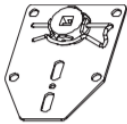
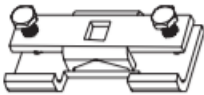
Spletna stran: www.chamberlain.eu
E-pošta: diy@chamberlain.eu

Dodatki in nadomestni deli

Slika	Številka izdelka	Ime
	041ADA860 TAO70EML	Adapter osmerokotni 60mm, 70mm
	TAA63EML TAA70EM TAA78EML	Adapter žlebasta gred 63mm, 70mm, 78mm
	TAR40EML TAR50EML TAR85EML	Adapter okrogla gred 40mm, 50mm, 85mm,
	TAF70EML	Forjas adapter 70mm
	TAZ54EML TAZ64EML	ZF adapter 54mm, 64mm
	TAP65EML	Adapter profilna gred 65mm
	WT860-1 WT860-2 WT860-3 WT860-6	Osemkotna gred 60mm - 1m, 2m, 3m, 6m

	120995	Končni pokrov za osmerokotno gred 60 mm
	121084	Stenski ležaj za osmerokotno gred 60mm
	BMBU-D	Univerzalni nosilec (funkcija odvijanja)
	BMBNL-D	Nosilec za naknadno vgradnjo
	BMB2	Nosilec za zaklop
	041ADW35	Set stenskih nosilcev
	RA4330	1-kanalni ročni daljinski upravljalnik s stenskim nosilcem
	RA4336	6-kanalni ročni daljinski upravljalnik s stenskim nosilcem
	RA7524	Radijsko vodeno stensko stikalo s samodejno funkcijo
	RA8001	Radijski sprejemnik



Conrad Electronic d.o.o. k.d.
Ljubljanska c. 66, 1290 Grosuplje
Faks: 01/78 11 250
Telefon: 01/78 11 248
www.conrad.si, info@conrad.si

GARANCIJSKI LIST

Izdelek: **Radijsko vodeni cevni motor Chamberlain RPD25F-05**
Kat. št.: **15 47 058**

Garancijska izjava:

Dajalec garancije Conrad Electronic d.o.o.k.d., jamči za kakovost oziroma brezhibno delovanje v garancijskem roku, ki začne teči z izročitvijo blaga potrošniku. **Garancija velja na območju Republike Slovenije. Garancija za izdelek je 1 leto.**

Izdelek, ki bo poslan v reklamacijo, vam bomo najkasneje v skupnem roku 45 dni vrnilo popravljeno ali ga zamenjali z enakim novim in brezhibnim izdelkom. Okvare zaradi neupoštevanja priloženih navodil, nepravilne uporabe, malomarnega ravnanja z izdelkom in mehanske poškodbe so izvzete iz garancijskih pogojev. **Garancija ne izključuje pravic potrošnika, ki izhajajo iz odgovornosti prodajalca za napake na blagu.**

Vzdrževanje, nadomestne dele in priklopne aparate proizvajalec zagotavlja še 3 leta po preteku garancije.

Servisiranje izvaja družba CONRAD ELECTRONIC SE, Klaus-Conrad-Strasse 1, 92240 Hirschau, Nemčija.

Pokvarjen izdelek pošljete na naslov: Conrad Electronic d.o.o. k.d., Ljubljanska cesta 66, 1290 Grosuplje, skupaj z računom in izpolnjenim garancijskim listom.

Prodajalec:

Datum izročitve blaga in žig prodajalca:

Garancija velja od dneva izročitve izdelka, kar kupec dokaže s priloženim, pravilno izpolnjenim garancijskim listom

Prevod izvirne izjave EU o skladnosti

Izjava EU o skladnosti

Podjetje, Chamberlain GmbH izjavlja, da so spodaj navedeni tipi izdelkov:

Cevni motor, modeli RPD15F: serijska številka 437 0001825 - 437 0016825
 RPD25F: serijska številka 436 0000758 - 436 0015758

izpolnjujejo osnovne zahteve naslednjih direktiv ES, če se uporabljajo v skladu z navodili proizvajalca:

Direktiva ES o strojih 2006/42/ES

Direktiva ES o elektromagnetni združljivosti 2004/108/ES

Zaščitni cilji Direktive o nizki napetosti 2006/95/ES so bili izpolnjeni v skladu s Prilogo I, št. 1.5.1.

Uporabljeni so bili naslednji usklajeni standardi:

ES60335-2-97: 2006, ES60335-1: 2002 + A1 + A2 + A11 + A12, ES61000-4-2: 2001, ES61000-4-4: 2001, ES61000-4-5: 2001, ES61000-4-6: 2000, EŽS61000-4-11: 2000, ES61000-3-2: 2000, ES61000-3-3: 1995 + A1: 2001, ES300220-3 V.1.1.1, ES301489-3 V.1.4.1

Vsi tehnični podatki za te izdelke so varno shranjeni in po potrebi na zahtevo pri podjetju Chamberlain GmbH na voljo organom.

Chamberlain GmbH
Alfred-Nobel-Strasse 4
D-66793 Saarwellingen
25. 3. 2013

Christoph Marny
Regulatorne zadeve

Izvirna izjava EU o skladnosti

EG Konformitätserklärung

Chamberlain GmbH erklärt, dass die nachfolgend bezeichneten Produkte der Typen

Rohrmotor , Modelle	RPD15F:	Seriennummer 437 0001825 - 437 0016825
	RPD25F:	Sereinnummer 436 0000758 - 436 0015758

den grundlegenden Anforderungen der nachfolgenden EG-Richtlinien entsprechen, wenn sie bestimmungsgemäss nach Anweisungen des Herstellers verwendet werden:

EG-Maschinenrichtlinie 2006/42/EG
EG-Elektromagnetische Verträglichkeit 2004/108/EG

Die Schutzziele der Niederspannungsrichtlinie 2006/95/EG wurden gemäss Anhang I Nr.1.5.1 eingehalten.

Insbesondere wurden folgende harmonisierte Normen angewandt:

EN60335-2-97:2006, EN60335-1:2002 +A1+A2+A11+A12, EN61000-4-2:2001, EN61000-4-4:2001, EN61000-4-5:2001, EN61000-4-6:2000, EN61000-4-11:2000, EN61000-3-2:2000, EN61000-3-3:1995 +A1:2001, EN300220-3 V.1.1.1, EN301489-3 V.1.4.1

Alle technischen Daten für diese Produkte werden sicher aufbewahrt und von Chamberlain GmbH, falls erforderlich, auf Anfrage den Behörden zur Verfügung gestellt.

Chamberlain GmbH
Alfred-Nobel-Strasse 4
D-66793 Saarwellingen
25. März 2013

Christoph Marny
Regulatory Affairs