



NAVODILA ZA UPORABO

Brezžična alarmna naprava Olympia Protect 9878 6003, komplet

Kataloška št.: 15 92 338

OLYMPIA 

Kazalo

Uvod	4
Varnostni napotki	4
Predvidena uporaba	5
Vsebina paketa	6
Sestavni deli osnovne enote	6
Sprednja stran	6
Zadnja stran	7
Prikazovalnik	7
Tipke in upravljalni elementi	8
Signalne lučke	8
Sestavni deli daljinskega upravljalnika	9
Struktura menija	9
Priprava osnovne enote na delovanje	10
Postavitev osnovne enote	11
Vstavljanje SIM-kartice (po želji)	11
Vstavljanje baterij (po želji)	12
Priključitev napajalnika	13
Nastavitev osnovne enote	14
Nastavitev zapore tipk	14
PIN-koda (PIN = osebna identifikacijska številka)	14
Deaktivacija zapore tipk	15
Nastavitev samodejne zapore tipk	15
Nastavitev jezika	15
Nastavitev datuma in časa	15
Vzpostavitev povezave s senzorji	16
Prekinitev povezave s senzorji	16
Preimenovanje senzorjev	17
Individualno govorno sporočilo	17
Konfiguracija telefonske enote	17
Odklepanje SIM-kartice	18
Preverjanje SIM-kartice	18
Shranjevanje telefonskih števil	19
Shranjevanje telefonske številke za nujne primere	19
Testiranje telefonske enote	20
Nastavitev zakasnitve sprožitve	20
Nastavitev zakasnitve aktivacije	21
Nastavitev trajanja alarma	21
Aktivacija in deaktivacija opozorilnega signala na osnovni enoti	22
Nastavitev tonov tipk	22
Nastavitev glasnosti govornega sporočila	22
Nastavitev kontrasta	23
Nadzorne funkcije	23
Način alarma	23
Način doma	24
Način tiho	24
Način deaktivacije	25
Alarm za preplah	25
Sprožitev alarma za preplah	25

Deaktivacija alarma za preplah	25
Klic v sili (SOS)	26
Aktivacija klica v sili (SOS)	26
Prekinitev klica v sili (SOS).....	26
Način PIR doma	26
Detektor dima in vode	27
Funkcija tipke 	27
Sprožitev alarma za preplah	27
Aktivacija klica v sili (SOS)	28
Dostop na daljavo prek telefona.....	28
Dodatek	28
Povrnitev v stanje tovarniških nastavitev.....	28
Menjava baterij.....	29
Razširitve sistema	29
Tehnični podatki osnovne enote	29
Tehnični podatki daljinskega upravljalnika	30
Čiščenje in vzdrževanje	30
Napotki za odstranjevanje	30
Informacije o skladnosti.....	30
Garancijski list	32
Prevod izvirne izjave EU o skladnosti.....	33
Izvirna izjava EU o skladnosti	34

Pozdravljeni!

Veseli nas, da ste se odločili za varno rešitev proizvajalca Olympia.

Na naslednjih straneh vam bomo pokazali, kako lahko enostavno poskrbite, da bo vaš dom bolj varen.

Uvod

Alarmna naprava je pasiven varnostni izdelek in je bila zasnovana za odvrčanje vlomilcev. Za preprečitev vlomov in kraj je treba poskrbeti za dodatne preventivne ukrepe.

Tovrstne informacije so na voljo v vseh posvetovalnicah policije.

Svojo varnost lahko povečate z dodatnimi senzorji iz ponudbe proizvajalca Olympia. V naši ponudbi med drugim najdete zunanje sirene, javljalnike odprtega okna ali vrat, detektorje gibanja, senzorje vibracij, detektorje vode, detektorje loma stekla in še veliko več.

Več informacij za vaš varen dom najdete na naši spletni strani **www.olympia-vertrieb.de**.



Prosimo, da pozorno preberete navodila za uporabo in upoštevajte napotke za ravnanje z alarmno napravo. Navodila za uporabo shranite, če jih boste morda hoteli kasneje ponovno prebrati.



Bodite pozorni na ta simbol. V besedilih, ki so označena s tem simbolom, najdete koristne napotke za ravnanje z vašo alarmno napravo.

Varnostni napotki

Naslednja opozorila veljajo za celoten dokument. Preberite in upoštevajte opozorila, saj boste s tem zaščitili sebe in svoje okolje.

Naslednja opozorila prikazujejo potencialno nevarno situacijo, ki lahko vodi do hudih telesnih poškodb ali celo do smrti, v kolikor se tej situaciji ne izognete.



OPOZORILO! Življenjska nevarnost v primeru električnega udara! Naprave NIKOLI ne uporabljajte, če domnevate, da je poškodovan električni kabel ali električni vtič, ali ko opazite poškodbe na električnem kablu ali električnem vtiču.



Naprave **NIKOLI** ne popravljajte sami. Naprave ne odpirajte, saj ne vsebuje delov, ki bi jih kot uporabnik morali vzdrževati. V primeru napake se najprej obrnite na našo servisno službo.



OPOZORILO! Obstaja nevarnost zadušitve! Otroci lahko pogoltnejo majhne sestavne dele, embalažo ali zaščitne folije. Naprava in njena embalaža se naj nahajata izven dosega otrok.



OPOZORILO! Ogrožanje zdravja z akumulatorji in baterijami! Baterije shranjujte izven dosega otrok. Baterij ni dovoljeno pogoltniti. Če otrok pogoltne baterijo, takoj obiščite zdravnika.



OPOZORILO! Nevarnost eksplozije! Napačno skladiščenje baterij lahko ogroža vaše zdravje in okolje. Baterije lahko vsebujejo strupene in okolju škodljive težke kovine. Baterij nikoli ne smete odpirati, jih pogoltniti ali jih odstraniti tako, da lahko zaidejo v okolje.

Naslednja opozorila prikazujejo potencialno nevarno situacijo, ki lahko vodi do neznatnih ali lažjih telesnih poškodb, v kolikor se tej situaciji ne izognete.



PREVIDNO! Napravo lahko uporabljajo otroci, starejši od 8 let, in osebe z zmanjšanimi fizičnimi, senzoričnimi ali umskimi sposobnostmi ali s premalo izkušenj in znanja, če jih pri uporabi nadzira oseba, ki je zadolžena za njihovo varnost, ali so prejele navodila za varno uporabo in razumejo z njimi povezane nevarnosti. Otroci se ne smejo igrati z napravo. Otroci ne smejo izvajati čiščenja in vzdrževanja naprave, razen če so starejši od 8 let in pod nadzorom. Naprava in njena priključna vrvica ne smeta biti na dosegu otrok, mlajših od 8 let.



PREVIDNO! Poškodbe sluha zaradi glasnega opozorilnega signala! V skladu z zakonskimi določili opozorilni signal traja približno 120 sekund. Če v teh 120 sekundah uporabnik ne prekine signala, se opozorilni signal samodejno izključi. Ko testirate napravo, uporabite glušnike. V primeru alarma se dalj časa ne zadržujte v bližini opozorilnega signala.

Naslednja opozorila prikazujejo potencialno nevarno situacijo, ki lahko vodi do materialne škode, v kolikor se tej situaciji ne izognete.



POZOR! Materialna škoda v primeru uporabe neprimernih baterij! Uporaba neprimernih baterij lahko vodi do nedelovanja naprave. Uporabite izključno priložene baterije ali tip baterij, ki se sklada s podatki v poglavju "Tehnični podatki".



POZOR! Materialna škoda zaradi okoljskih vplivov! Naprava ne sme biti izpostavljena okoljskim vplivom, na primer. dimu, prahu, tresljajem, kemikalijam, vlagi, vročini ali neposredni sončni svetlobi.

Predvidena uporaba

Alarmna naprava serije Protect vam omogoča nadzor nad prostori in hišami, v kolikor lokalne danosti zagotavljajo varen brezžični prenos do povezanih senzorjev (kot so na primer javljalniki odprtega okna ali vrat, detektorji dima).

Pogoj za pravilno uporabo je pravilna namestitvev ter upoštevanje napotkov v teh navodilih za uporabo.

Vsaka drugačna uporaba je nepravilna.

Ta navodila za uporabo vsebujejo pomembne napotke za pripravo izdelka na uporabo in ravnanje z izdelkom. Če alarmno napravo predate v uporabo tretji osebi, obvezno priložite tudi ta navodila za uporabo.

Vsebina paketa

Prosimo, da natančno preverite vsebino embalaže. Če kateri sestavni del manjka ali pa se je poškodoval pri prevozu, alarmne naprave NE SMETE uporabljati! Embalažo naprave shranite, tako da se naprava pri morebitnem pošiljanju ne bo poškodovala.

Osnovna enota

Napajalnik

Daljinski upravljalnik

Baterije

- 3 x 1,5 V alkalna baterija tipa AAA
- 1 x gumbna baterija tipa CR2032

Montažni material

- Nogice za napravo, vijaki, vložki

Navodila za uporabo

Sestavni deli osnovne enote

Sprednja stran



- 1 Prikazovalnik
- 2 Zvočnik
- 3 Signalne lučke

- 4 Funkcijske tipke
- 5 Številске tipke

Zadnja stran

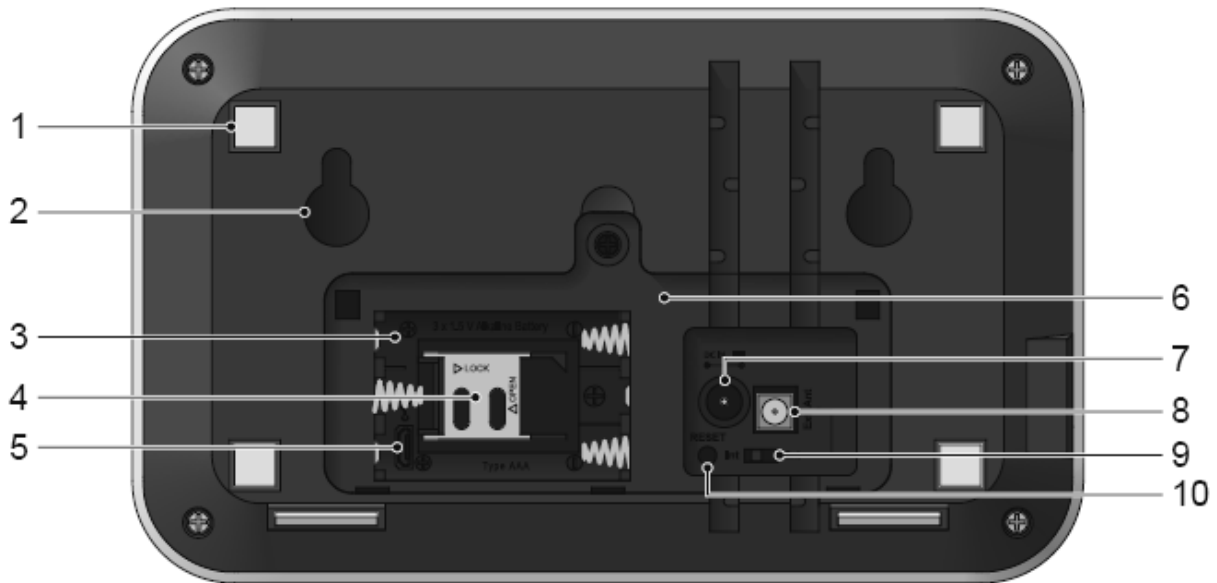

- 1 Gumirane nogice naprave
- 2 Odprtine za stensko držalo
- 3 Baterijski predal
- 4 Predal za SIM-kartico
- 5 Priključek Micro USB
- 6 Pokrov baterijskega predala

- 7 Priključek za napajalnik
- 8 Priključek za zunanjo anteno (po želji)
- 9 Antensko stikalo
- 10 Ponastavitvena tipka



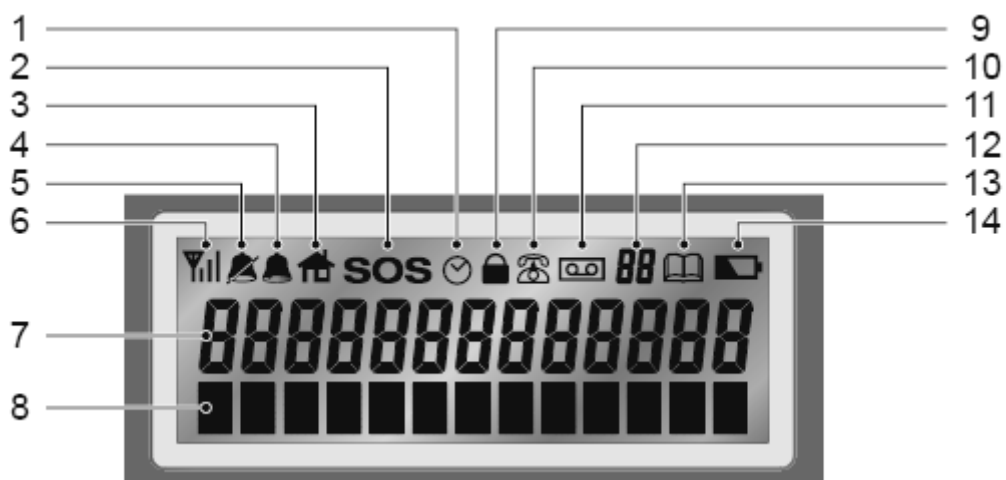





Prikazovalnik

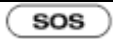
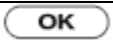

- 1 Aktivirana časovna zakasnitev (aktivacija, sprožitev, zapora tipk)
- 2 Aktivirana telefonska enota zaradi klica v sili
- 3 Aktiviran način doma
- 4 Aktiviran način alarma
- 5 Aktiviran način tiho
- 6 Prikaz za razpoložljivost omrežja
- 7 Prikaz v besedilni obliki (na primer 19:09)
- 8 Podrobnejše informacije v besedilni obliki (na primer **Registriren (Registracija)**)
- 9 Aktivirana zapora tipk
- 10 Aktivna telefonska enota
- 11 Potek snemanja
- 12 Spominsko mesto za telefonsko številko
- 13 Simbol pomnilnika
- 14 Skoraj prazna baterija v osnovni enoti

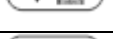
Tipke in upravljalni elementi

V naslednji tabeli so navedene funkcije posameznih tipk in upravljalnih elementov na sprednji strani osnovne enote vaše alarmne naprave.

	Tipka za klic v sili
	Potrditev vnosov
	Tipka za preplah
	Odpiranje menija; navigacija po meniju; povečanje glasnosti v načinu prostoročnega telefoniranja
	Odpiranje načina shranjevanja za telefonske številke za alarm; navigacija po meniju; zmanjšanje glasnosti v načinu prostoročnega telefoniranja
	Tipka za način deaktivacije; izhod iz menija; ustavitev odštevanja
	Tipka za način tiho; brisanje vnosov
	Tipka za način alarma
	Tipka za način doma
	Številske tipke za vnos vaših nastavitev
	

Signalne lučke

V naslednji tabeli je navedeno utripanje in svetenje signalnih lučk na sprednji strani osnovne enote vaše alarmne naprave.

	Napajanje z napajalnikom	
	Zgornja LED	Spodnja LED
Način tiho	Sveti	Utripa
Način alarma	Utripa	Ne sveti
Način doma	Sveti	Sveti
Način deaktivacije	Sveti	Ne sveti

	Baterijsko napajanje	
	Zgornja LED	Spodnja LED
Način tiho	Ne sveti	Utripa
Način alarma	Utripa	Ne sveti
Način doma	Ne sveti	Sveti
Način deaktivacije	Ne sveti	Ne sveti

Sestavni deli daljinskega upravljalnika

Z daljinskim upravljalnikom lahko aktivirate in deaktivirate nadzorne funkcije, sprožite alarm za preplah ali prekličete klic v sili prek osnovne enote vaše alarmne naprave.

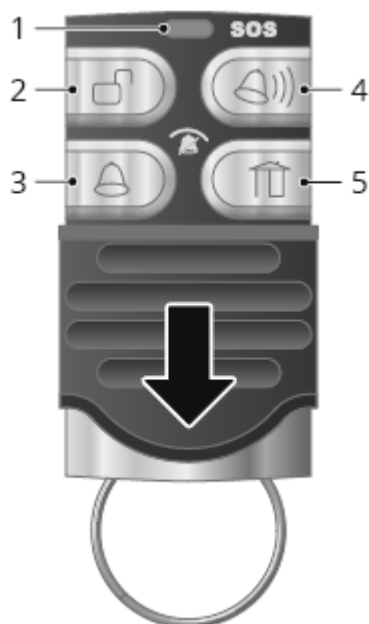

- 1 Signalna lučka
- 2 Tipka za deaktivacijo
- 3 Tipka za alarm
- 4 Tipka za preplah/tipka za klic v sili
- 5 Tipka doma

Struktura menija

 (Odpiranje menija)

Übersicht (Pregled)		
Registrieren (Registracija)		
PIN (PIN-koda)		
Verz.Tastsperr (Zakasnitev zapore tipk)		
Datum/Uhrzeit (Datum/čas)		

SIM € prüfen (Preverjanje stanje € na SIM-kartici)		
Alarmsetup (Nastavitev alarma)	Auslöseverz. (Zakasnitev sprožitve)	
	Auslöseton (Zvok sprožitve)	<i>An (Aktiviraj)</i>
		<i>Aus (Deaktiviraj)</i>
	Scharfst.verz (Zakasnitev aktivacije)	
	Alarmdauer (Trajanje alarma)	
	Sprachausgabe (Govorno sporočanje)	<i>Hoch (Visoka stopnja)</i>
		<i>Niedrig (Nizka stopnja)</i>
		<i>Aus (Deaktiviraj)</i>
	Basis Alarm (Alarm na osnovni enoti)	<i>An (Aktiviraj)</i>
		<i>Aus (Deaktiviraj)</i>
Gerätesetup (Nastavitev naprave)	Rauch&Wasser (Dim in voda)	<i>Standard</i>
		<i>Immer an (Vedno aktivirano)</i>
	PIR Zuhause (PIR doma)	<i>An (Aktiviraj)</i>
		<i>Aus (Deaktiviraj)</i>
	Fernbedienung (Daljinski upravljalnik)	
Display&Töne (Prikazovalnik in zvoki)	Tastenton (Toni tipk)	<i>Hoch (Visoka stopnja)</i>
		<i>Niedrig (Nizka stopnja)</i>
		<i>Aus (Deaktiviraj)</i>
	Kontrast	
	Sprache (Jezik)	

Zgornja struktura menija prikazuje privzeto nastavitev jezika **German (Nemščina)**.

Ko želite nastaviti drug jezik, potem upoštevajte shemo strukture menija.

Podrobnejše informacije glede upravljanja in navigacije osnovne enote najdete v poglavju "**Nastavitev osnovne enote**" na strani 14.

Priprava osnovne enote na delovanje

V tem poglavju je opisano, kako lahko alarmno napravo postavite, pritrdite na steno, vanjo vstavite baterijo in SIM-kartico ter omogočite napajanje alarmne naprave.

Postavitev osnovne enote

Osnovno enoto postavite na ravno in neдрsečo površino.



Za še večje udobje pri upravljanju vam priporočamo, da na spodnjo stran osnovne enote pritrđite priložene nogice za napravo. Nogice naprave slišno zaskočijo.

Pri postavitvi osnovne enote alarmne naprave upoštevajte naslednje:

- Ne postavljajte je na ali v neposredni bližini velikih kovinskih predmetov ali električnih virov motenj, sicer lahko to negativno vpliva na brezžični prenos.
- Postavite jo na karseda centralnem mestu, saj boste tako zagotovili optimalen brezžični prenos vseh komponent.
- Po želji jo pritrđite na steno. Pri tem v steno privijte dva vijaka na razdalji 100 mm vodoravno drug od drugega ter osnovno enoto s pomočjo odprtín na zadnji strani obesite na glavi vijakov.

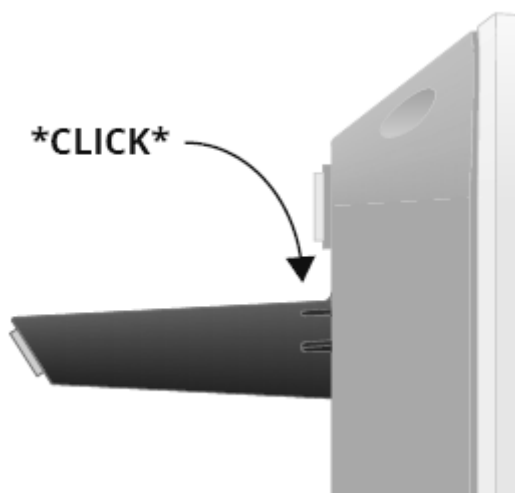

Vstavljanje SIM-kartice (po želji)



Če ne želite uporabljati SIM-kartice, potem preskočite to podpoglavje.

Če želite, da vas v primeru sprožitve alarma naprava obvesti prek vašega mobilnega telefona, potem potrebujete običajno SIM-kartico. Vstavite SIM-kartico v osnovno enoto v skladu z opisom v nadaljevanju.

- 1 Potisnite držalo za SIM-kartico na stran, da ga sprostite.
- 2 Držalo privzdignite in vanj vstavite SIM-kartico. Kovinski kontakti SIM-kartice pri tem kažejo navzdol.
- 3 Držalo potisnite navzdol in na stran, da spet zaskoči.



Prosimo, upoštevajte, da lahko nastanejo stroški, ki so odvisni od posamezne naročniške pogodbe, ko telefonska enota prek SIM-kartice vzpostavi povezavo s shranjenimi telefonskimi številkami.



Ko uporabljate zunanjo anteno, potem prestavite stikalo za anteno v položaj **Ext. (Zunanja)**.

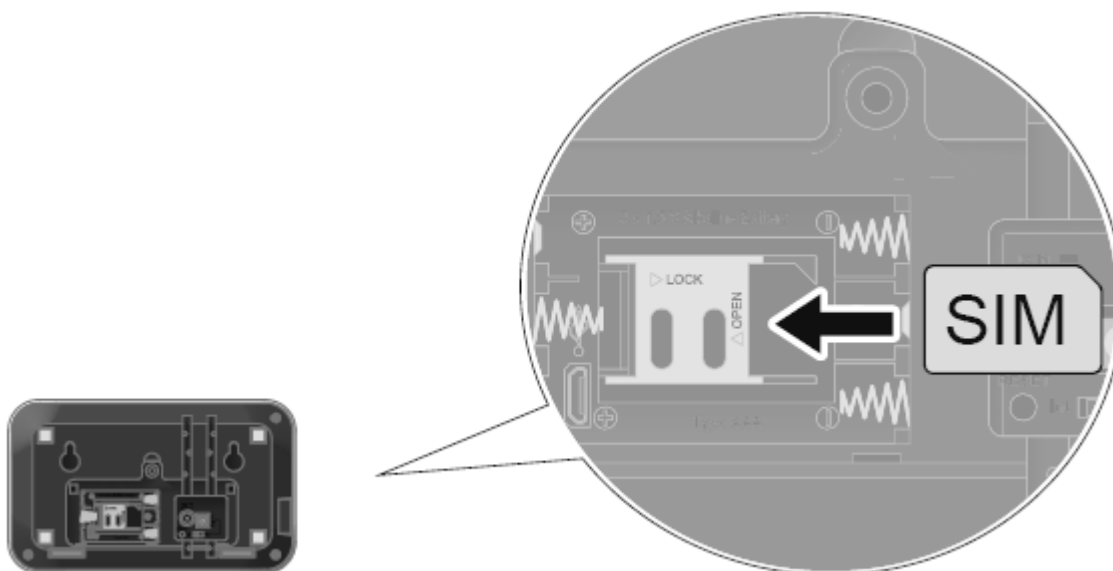

Vstavljanje baterij (po želji)

Namen uporabe baterij je zaščita pred izpadom. Pri običajnem napajanju z napajalnikom se baterije ne praznijo. V primeru izpada elektrike poteka napajanje osnovne enote z baterijami, dokler ni ponovno na voljo napajanje prek električnega omrežja ali pa se baterije izpraznijo.



POZOR! Materialna škoda v primeru uporabe neprimernih baterij! Uporaba neprimernih baterij lahko vodi do nedelovanja naprave. Uporabite izključno priložene baterije ali tip baterij, ki se sklada s podatki v poglavju "Tehnični podatki".

- 1 Odvijte vijak na pokrovu baterijskega predala s pomočjo primerne izvijača.
- 2 Odstranite pokrov baterijskega predala.
- 3 V baterijski predal vstavite tri baterije. Poskrbite za to, da boste baterije vstavili s pravilno usmeritvijo.
- 4 Namestite pokrov baterijskega predala in zategnite vijak pokrova baterijskega predala.

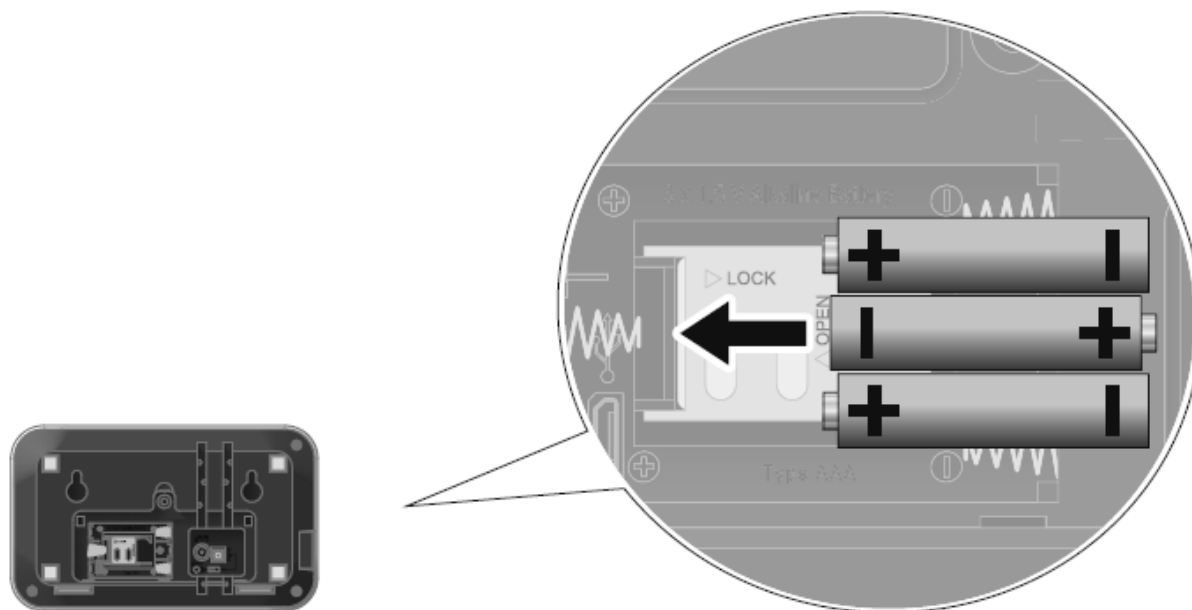

Priključitev napajalnika

Napajanje osnovne enote alarmne naprave poteka s pomočjo napajalnika. Za zagotovitev brezprekinitvenega napajanja lahko po želji v osnovno enoto vstavite baterije (glejte podpoglavje **"Vstavljanje baterij (po želji)"** na strani 12).

- 1 Odvijte vijak na pokrovu baterijskega predala s pomočjo primernega izvijača.
- 2 Odstranite pokrov baterijskega predala.
- 3 Priključite napajalnik na priključek za napajalnik na spodnji strani osnovne enote.
- 4 Namestite pokrov baterijskega predala in zategnite vijak pokrova baterijskega predala.
- 5 Priključite napajalnik na pravilno nameščeno električno vtičnico.



Ko želite v osnovno enoto vstaviti SIM-kartico ali baterije, potem pred zapiranjem baterijskega predala upoštevajte podpoglavji "Vstavljanje SIM-kartice (po želji)" in "Vstavljanje baterij (po želji)".



Za polaganje električnega kabla na spodnji strani osnovne enote uporabite nastavek za speljavo kabla.

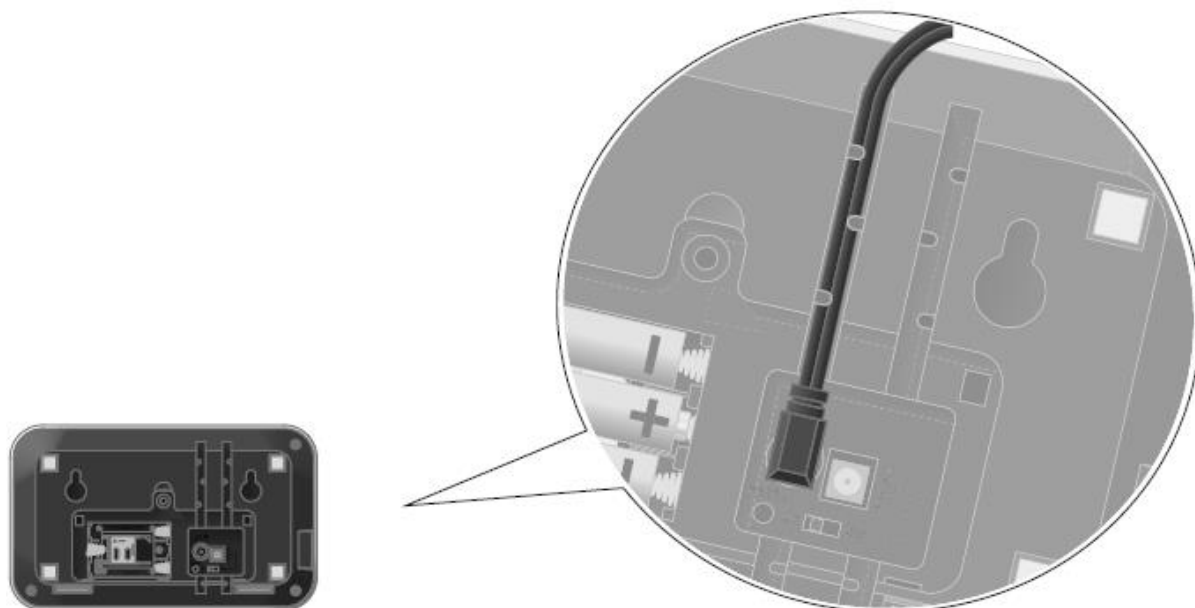

Nastavitev osnovne enote

V tem poglavju boste izvedeli, kako lahko osnovno enoto svoje alarmne naprave prilagodite svojim potrebam.

Upoštevajte tudi navodila za uporabo posameznih senzorjev, ki jih želite povezati z osnovno enoto alarmne naprave.

Nastavitev zapore tipk

Za upravljanje osnovne enote je najprej treba deaktivirati zaporo tipk.



Zapora tipk ne velja za tipko za klic v sili in tipko za preplah, tako da ju lahko kadarkoli pritisnete.

PIN-koda (PIN = osebna identifikacijska številka)

Osnovna enota je zaščitena s štirimestno PIN-kodo, ki otežuje dostop do osnovne enote nepooblaščenim tretjim osebam.

V stanju tovarniških nastavitev je aktivna tovarniško nastavljena PIN-koda. Tovarniško nastavljeno PIN-kodo najdete v baterijskem predalu osnovne enote in na zadnji strani originalnih navodil za uporabo.



Iz varnostnih razlogov vam priporočamo, da tovarniško nastavljeno PIN-kodo nadomestite z osebno PIN-kodo.

1 Izberite točko menija **PIN (PIN-koda)**.

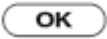
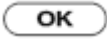
- 2 Potrdite vnos s pritiskom tipke . Na prikazovalniku je prikazana tovarniško nastavljena PIN-koda. Prva številka utripa.
- 3 Vnesite svojo osebno 4-mestno PIN-kodo.
- 4 Potrdite vnos s pritiskom tipke .
- 5 Zapišite si svojo novo PIN-kodo in jo shranite na mestu, ki je nedostopno za tretje osebe.

Deaktivacija zapore tipk

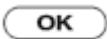
- 1 Vnesite svojo osebno PIN-kodo.
- 2 Potrdite vnos s pritiskom tipke .



Na daljinskem upravljalniku lahko deaktivirate zaporo tipk s pritiskom tipke .

Nastavitev samodejne zapore tipk

Nastavite lahko, čez koliko časa se naj zapora tipk samodejno aktivira.

Nastavite lahko čas zakasnitve od 20 do 40 sekund.

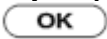
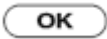
- 1 Izberite točko menija **Verz.Tastsperr (Zakasnitev zapore tipk)**.
- 2 Potrdite vnos s pritiskom tipke .
- 3 Nastavite želeni čas zakasnitve.
- 4 Potrdite vnos s pritiskom tipke .

Nastavitev jezika

Izbirate lahko med različnimi jeziki:

- 1 Izberite točko menija **Display&Töne (Prikazovalnik in zvoki)**.
- 2 Potrdite vnos s pritiskom tipke .
- 3 Izberite točko menija **Sprache (Jezik)**.
- 4 Potrdite vnos s pritiskom tipke .
- 5 Izberite želeni jezik. Potrdite s pritiskom tipke .

Nastavitev datuma in časa

Na standardnem prikazu osnovne enote sta prikazana datum in čas. Iz tega razloga morate nastaviti aktualni datum in aktualni čas.

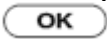
- 1 Izberite točko menija **Datum/Uhrzeit (Datum/čas)**.
- 2 Potrdite vnos s pritiskom tipke .

Na prikazovalniku se pojavi naslednji prikaz: **01-01-2017**

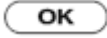
3 Vnesite dan, mesec in leto. Potrdite vnos s pritiskom tipke . Na prikazovalniku se pojavi naslednji prikaz: **00:00**

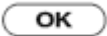
4 Vnesite čas v urah in minutah. Potrdite vnos s pritiskom tipke .

Vzpostavitev povezave s senzorji

Z osnovno enoto alarmne naprave lahko povežete do 32 senzorjev.

1 Izberite točko menija **Registrieren (Registriraj)**.

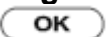
2 Potrdite vnos s pritiskom tipke . Na prikazovalniku se pojavi napis **Suchen... (Iskanje...)**.

3 Sprožite senzor, ki ga želite registrirati.



Kako lahko sprožite posamezne senzorje boste izvedeli v navodilih za uporabo **senzorjev za serijo Protect**. Ta navodila za uporabo so priložena osnovni enoti.

4 Na prikazovalniku je prikazano ime aktiviranega senzorja, na primer **Fernbedienung (Daljinski upravljavnik)**.

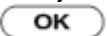
5 Potrdite vnos s pritiskom tipke . Na prikazovalniku se pojavi napis **Aufnahme (Snemanje)**. Uporabite standardno govorno sporočilo ali pa posnemite individualno govorno sporočilo.

V nadaljevanju lahko posnamete individualno govorno sporočilo za povezan senzor ali pa uporabite standardno govorno sporočilo. Individualno govorno sporočilo lahko posnamete tudi kasneje ali pa ga spremenite.

Ko se sproži ustrezen senzor, se prek zvočnika osnovne enote predvaja ustrezno govorno sporočilo.

6 Če želite obdržati standardno govorno sporočilo povezanega senzorja, potem pritisnite tipko .

7 Za snemanje individualnega govornega sporočila pritisnite tipko .



Podrobnejše informacije najdete v podpoglavju **"Individualno govorno sporočilo"** na strani 17.

Prekinitev povezave s senzorji

Ko posameznega senzorja več ne potrebujete, potem lahko prekinete njegovo povezavo z osnovno enoto.

1 Izberite točko menija **Übersicht (Pregled)**.





2 Izberite senzor, s katerim želite prekiniti povezavo.

3 Pritisnite tipko . Na prikazovalniku se pojavi napis **Löschen? (Izbrišem?)**.

4 Potrdite vnos s pritiskom tipke  .



Preimenovanje senzorjev

Vsak povezan senzor lahko preimenujete in ga s tem prilagodite svoji individualni situaciji.

- 1 Izberite točko menija **Übersicht (Pregled)**.
- 2 Potrdite vnos s pritiskom tipke  .
- 3 Izberite želeni senzor.
- 4 Potrdite vnos s pritiskom tipke  .
- 5 Izbrišite ime senzorja s pritiskom tipke  .
- 6 Poimenujte senzor.
- 7 Potrdite vnos s pritiskom tipke  .
- 8 Pritisnite tipko  .

Individualno govorno sporočilo

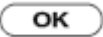
Za vsak senzor (javljalnik odprtega okna ali vrat, detektor dima itd.) lahko posnamete individualno govorno sporočilo. Vaše individualno govorno sporočilo nadomesti standardno govorno sporočilo in se predvaja ob aktivaciji telefonske enote.

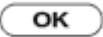
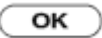
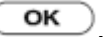
- 1 Izberite točko menija **Übersicht (Pregled)**.
- 2 Potrdite vnos s pritiskom tipke  .
- 3 Izberite želeni senzor.
- 4 Potrdite vnos s pritiskom tipke  .
- 5 Kurzor utripa za imenom senzorja. Sedaj lahko preimenujete senzor (glejte podpoglavje "**Preimenovanje senzorjev**" na strani 17).
- 6 Potrdite vnos s pritiskom tipke  .
- 7 Na prikazovalniku se pojavi napis **Aufnahme (Snemanje)**. Potrdite vnos s pritiskom tipke  .
- 8 Na napravo posnemite individualno govorno sporočilo za izbrani senzor.
- 9 Za ustavitev snemanja pritisnite tipko  . Vaše individualno govorno sporočilo se predvaja.



Če niste zadovoljni s svojim individualnim govornim sporočilom, potem ponovite postopek.

Konfiguracija telefonske enote

Telefonska enota prek ustrezne SIM-kartice vzpostavi povezavo med osnovno enoto alarmne naprave in omrežjem mobilne telefonije.



SIM-kartica ni priložena.

Prosimo, upoštevajte, da lahko nastanejo stroški, ki so odvisni od posamezne naročniške pogodbe, ko telefonska enota prek SIM-kartice vzpostavi povezavo s shranjenimi telefonskimi številkami.

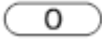
V primeru sprožitve alarma telefonska enota samodejno pokliče shranjene telefonske številke (začne s spominskim mestom ) eno za drugo in osebo s samodejnim govornim sporočilom obvesti o sprožitvi alarma. Ko je telefonska številka zasedena ali pa ne sprejme klica, potem naprava samodejno pokliče naslednjo telefonsko številko.

Telefonska enota se deaktivira v naslednjih primerih:

- ko klicana oseba sprejme klic in pritisne številsko tipko [1] na svojem telefonu ali
- ko naprava opravi 3 cikle klicanja.

Odklepanje SIM-kartice

SIM-kartice so praviloma zavarovane pred nepooblaščenno uporabo s 4-mestno PIN-kodo. Pri prvi uporabi je treba SIM-kartico odkleniti.

- 1 Če je SIM-kartica zavarovana s PIN-kodo, potem se na prikazovalniku pojavi sporočilo **SIM PIN? (PIN-koda SIM-kartice?)**.
- 2 Vnesite PIN-kodo, ki ste jo prejeli skupaj s SIM-kartico. Ko pravilno vnesete PIN-kodo, se na prikazovalniku pojavi sporočilo **Suchen... (Iskanje...)**. PIN-koda je nato trajno deaktivirana.
- 3 Če vnesete napačno PIN-kodo, se na prikazovalniku pojavi sporočilo **Wiederholen? (Ponovite?)**. Ponovno vnesite PIN-kodo.



Če trikrat vnesete napačno PIN-kodo, se na prikazovalniku pojavi sporočilo **SIM gesperrt (SIM-kartica je zaklenjena)**. V tem primeru se za odpravljanje zapore obrnite na svojega mobilnega operaterja.

Preverjanje SIM-kartice

1. januarja, 1. aprila, 1. julija in 1. oktobra se na prikazovalniku pojavi napis **SIM € prüfen (Preveri stanje € na SIM-kartici)**.

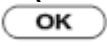
- 1 Izberite točko menija **SIM € prüfen (Preveri stanje € na SIM-kartici)**.
- 2 Potrdite vnos s pritiskom tipke . Na prikazovalniku se pojavi napis **SIM ServiceNr. (Servisna številka za SIM-kartico)**.
- 3 Vnesite servisno številko svojega mobilnega operaterja.



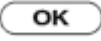

Če potrebujete natančnejše informacije, se obrnite na svojega mobilnega operaterja.

4 Potrdite vnos s pritiskom tipke  . Naprava pokliče servisno številko.

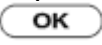
5 Sledite navodilom svojega mobilnega operaterja.

6 Prekinite povezavo s pritiskom tipke  .

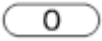
Shranjevanje telefonskih števil

Shranite do 10 telefonskih števil za alarm na spominska mesta  do  .
Naprava pokliče te telefonske številke, takoj ko eden izmed povezanih senzorjev sproži alarm na osnovni enoti.



Z ustreznimi osebami se vnaprej dogovorite glede postopanja v primeru sprožitve alarma.

Vsaka telefonska številka je lahko dolga do 24 števil, pripadajoče ime pa je lahko dolgo do 13 znakov.



Ne shranjujte javnih telefonskih števil za nujne primere! Neupravičeni odzivi policije, gasilcev in reševalcev so plačljivi!

1 Pritisnite tipko  . Na prikazovalniku se pojavi napis **Speichertaste (Spominska tipka)**.

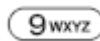
2 Izberite zeleno spominsko mesto (tipke  do ). Če še niste shranili nobene telefonske številke, se na prikazovalniku pojavi napis **Leer (Prazno)**.

3 Potrdite vnos s pritiskom tipke  .



4 Vnesite ime.

5 Potrdite vnos s pritiskom tipke  .

6 Vnesite popolno telefonsko številko.

7 Potrdite vnos s pritiskom tipke  .

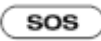
Shranjevanje telefonske številke za nujne primere

Shranite lahko telefonsko številko za nujne primere, ki jo naprava ob pritisku tipke  ali tipke  na vašem daljinskem upravljalniku najprej pokliče.

Nato eno za drugo pokliče še ostale shranjene telefonske številke.



Ne shranjujte javnih telefonskih števil za nujne primere! Neupravičeni odzivi policije, gasilcev in reševalcev so plačljivi!

1 Pritisnite tipko  . Na prikazovalniku se pojavi napis **Speichertaste (Spominska tipka)**.

2 Kot spominsko mesto izberite tipko  . Če še niste shranili nobene telefonske številke, se na prikazovalniku pojavi napis **Leer (Prazno)**.

3 Potrdite vnos s pritiskom tipke  .

4 Vnesite ime.

5 Potrdite vnos s pritiskom tipke  .

6 Vnesite popolno telefonsko številko.

7 Potrdite vnos s pritiskom tipke  .

Testiranje telefonske enote

Potem ko vnesete telefonske številke, se prepričajte, da so telefonske številke za primer sprožitve alarma pravilno vnesene. V ta namen sprožite tihi alarm.



1 Pritisnite tipko  . Aktivira se način tiho.

2 Na poljubnem senzorju sprožite tihi alarm. Prikazovalnik sveti rumeno in vas obvešča o sproženem senzorju.

3 Aktivira se telefonska enota.

- Klicana oseba dvigne slušalko in predvaja sem individualno govorno sporočilo oziroma standardno govorno sporočilo. Podrobnejše informacije najdete v podpoglavju "**Individualno govorno sporočilo**" na strani 17.
- Klicana oseba je pozvana k temu, da pritisne številsko tipko [1] na svojem telefonu. Aktivira se funkcija prisluškovanja, ki omogoča, da klicana oseba prisluškuje, kaj se dogaja v prostoru, v katerem se nahaja osnovna enota.
- Govorno sporočilo se trikrat ponovi. Če klicana oseba **ne** pritisne številke tipke [1] na svojem telefonu, se povezava samodejno prekine in naprava pokliče naslednjo telefonsko številko.

Telefonska enota in alarm se deaktivirata v naslednjih primerih:

- ko pritisnete tipko  na svojem daljinskem upravljalniku,
- ko vnesete svojo PIN-kodo na osnovni enoti in jo potrdite s pritiskom tipke  ali
- ko klicana oseba prekine obstoječo povezavo.



Nato se osnovna enota spet nahaja v tistem načinu.

Nastavitev zakasnitve sprožitve

Nastavite zakasnitev sprožitve alarma. Tako imate pri vstopu v svoje stanovanje ali hišo dovolj časa, da deaktivirate alarmno napravo. Nastavite lahko zakasnitev sprožitve od 0 do 240 sekund. Po želji lahko nastavite, da osnovna enota v tem času oddaja zvočni signal (odštevanje).



Če se sproži eden od senzorjev, je treba osnovno enoto v tem časovnem intervalu deaktivirati, tako da se ne sproži alarm.

1 Izberite točko menija **Alarmsetup (Nastavitev alarma)**.

- 2 Potrdite vnos s pritiskom tipke .
- 3 Izberite točko menija **Auslöseverz. (Zakasnitev sprožitve)**.
- 4 Potrdite vnos s pritiskom tipke .
- 5 Nastavite čas zakasnitve.
- 6 Potrdite vnos s pritiskom tipke .
- 7 Izberite točko menija **Auslöseton (Zvok sprožitve)**.
- 8 Potrdite vnos s pritiskom tipke .
- 9 Nastavite zvok sprožitve na **An (Aktiviran)** ali **Aus (Deaktiviran)**.
- 10 Potrdite vnos s pritiskom tipke .

Nastavitev zakasnitve aktivacije

Nastavite zakasnitev aktivacije svoje alarmne naprave. Tako imate po aktivaciji dovolj časa, da zapustite svoje stanovanje ali hišo skozi vhodna vrata, ki jih varuje alarm.

Nastavite lahko zakasnitev aktivacije od 0 do 240 sekund.

V času zakasnitve slišite zvočni signal v sekundnih intervalih.

- 1 Izberite točko menija **Alarmsetup (Nastavitev alarma)**.
- 2 Potrdite vnos s pritiskom tipke .
- 3 Izberite točko menija **Scharfst.verz (Zakasnitev aktivacije)**.
- 4 Potrdite vnos s pritiskom tipke .
- 5 Nastavite čas zakasnitve.
- 6 Potrdite vnos s pritiskom tipke .

Nastavitev trajanja alarma

Osnovna enota ima lastno sireno. Trajanje opozorilnega signala lahko nastavite od 1 minute do maksimalno 10 minut.

V privzetih nastavitvah znaša trajanje alarma 1 minuto.



Upoštevajte posamezno veljavne lokalne predpise glede omejitve časa trajanja alarma pri alarmnih napravah za primer vloma.

- 1 Izberite točko menija **Alarmsetup (Nastavitev alarma)**.
- 2 Potrdite vnos s pritiskom tipke .
- 3 Izberite točko menija **Alarmdauer (Trajanje alarma)**.
- 4 Potrdite vnos s pritiskom tipke .
- 5 Nastavite trajanje alarma.
- 6 Potrdite vnos s pritiskom tipke .

Aktivacija in deaktivacija opozorilnega signala na osnovni enoti

Opozorilni signal na osnovni enoti lahko aktivirate oziroma deaktivirate.



Ta nastavitev je smiselna, če imate na primer nameščeno dodatno zunanjo sireno. Ko se sproži alarm, zunanja sirena začne oddajati glasen opozorilni signal in druge osebe opozarja na situacijo. Osnovna enota ostane tiho in s tem vlomilcu oteži določitev lokacije osnovne enote.

- 1 Izberite točko menija **Alarmsetup (Nastavitev alarma)**.
- 2 Potrdite vnos s pritiskom tipke .
- 3 Izberite točko menija **Basis Alarm (Alarm na osnovni enoti)**.
- 4 Potrdite vnos s pritiskom tipke .
- 5 Nastavite stopnjo opozorilnega signala na osnovni enoti: **Hoch (Visoka)**, **Niedrig (Nizka)** ali **Aus (Deaktivacija)**.
- 6 Potrdite vnos s pritiskom tipke .

Nastavitev tonov tipk

Tone tipk na osnovni enoti lahko aktivirate oziroma deaktivirate.

- 1 Izberite točko menija **Display&Töne (Prikazovalnik in zvoki)**.
- 2 Potrdite vnos s pritiskom tipke .
- 3 Izberite točko menija **Tastenton (Toni tipk)**.
- 4 Potrdite vnos s pritiskom tipke .
- 5 Nastavite stopnjo tonov tipk na osnovni enoti: **Hoch (Visoka)**, **Niedrig (Nizka)** ali **Aus (Deaktivacija)**.
- 6 Potrdite vnos s pritiskom tipke .

Nastavitev glasnosti govornega sporočila

Nastavite lahko glasnost govornega sporočila na osnovni enoti ali pa ga deaktivirate.

- 1 Izberite točko menija **Alarmsetup (Nastavitev alarma)**.
- 2 Potrdite vnos s pritiskom tipke .
- 3 Izberite točko menija **Sprachausgabe (Govorno sporočilo)**.
- 4 Potrdite vnos s pritiskom tipke .
- 5 Nastavite glasnost govornega sporočila: **Hoch (Visoka)**, **Niedrig (Nizka)** ali **Aus (Deaktivacija)**.
- 6 Potrdite vnos s pritiskom tipke .

Nastavitev kontrasta



Nastavite lahko kontrast prikazovalnika v 5 stopnjah.

1 Izberite točko menija **Display&Töne (Prikazovalnik in zvoki)**.

2 Potrdite vnos s pritiskom tipke .

3 Izberite točko menija **Kontrast**.

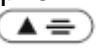
4 Potrdite vnos s pritiskom tipke .

5 Nastavite kontrast s tipko  in .

6 Potrdite vnos s pritiskom tipke .

Nadzorne funkcije

Nastavite alarmno napravo glede na svoje osebne potrebe. V spodnji tabeli je prikazan pregled, kako se osnovna enota vaše alarmne naprave odziva glede na aktivirano nadzorno funkcijo.



Upoštevajte, da se opozorilni signal praviloma aktivira na osnovni enoti. Če ste deaktivirali opozorilni signal na osnovni enoti in **nimate** nameščene zunanje sirene, potem je alarmna naprava v vsaki nadzorni funkciji **tiho!**



Vse osebe, ki živijo v vašem gospodinjstvu, vnaprej obvestite o lokaciji in načinu delovanja alarmne naprave.



Nadzorna funkcija	Zvočni alarm	Telefonska enota (GSM)
Način alarma	da	da
Način doma	da	ne
Način tiho	ne	da, s funkcijo prisluškovanja
Način deaktivacije	ne	ne
Alarm za preplah	da	ne
Klic v sili (SOS)	ne	da, s funkcijo prisluškovanja
Način PIR doma	glejte podpoglavje " Način PIR doma " na strani 26	
Dim	glejte podpoglavje " Detektor dima in vode " na strani 27	
Klic v sili/preplah	glejte podpoglavje " Funkcija tipke  " na strani 27	

Način alarma

V načinu alarma se v primeru sprožitve alarma aktivirata zvočni opozorilni signal in telefonska enota.

Ko zapustite svoje stanovanje ali hišo, potem je priporočljivo, da aktivirate način alarma. Prepričajte se, da so vsa okna in vrata, ki so opremljena z javljalnikom odprtega okna ali vrat, zaprta.

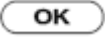
Ta način lahko aktivirate in deaktivirate na osnovni enoti ali s pomočjo daljinskega upravljalnika.

- 1 Vnesite svojo PIN-kodo.
- 2 Potrdite vnos s pritiskom tipke .
- 3 Pritisnite tipko .





Na daljinskem upravljalniku aktivirate način alarma s pritiskom tipke .

Način doma

V načinu doma se v primeru sprožitve alarma aktivira izključno zvočni opozorilni signal.

Priporočljivo je, da ponoči aktivirate način doma. Preden to storite, se prepričajte, da so vsa okna in vrata zaprta.

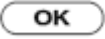
Ta način lahko aktivirate in deaktivirate na osnovni enoti ali s pomočjo daljinskega upravljalnika.

- 1 Vnesite svojo PIN-kodo.
- 2 Potrdite vnos s pritiskom tipke .
- 3 Pritisnite tipko .





Na daljinskem upravljalniku aktivirate način doma s pritiskom tipke .

Način tiho



V načinu tiho se aktivira izključno telefonska enota. Klicano osebo govorno sporočilo pozove k temu, da na svojem telefonu pritisne tipko [1]. Aktivira se funkcija prisluškovanja.

Ko zapustite svoje stanovanje ali hišo, lahko namesto načina alarma aktivirate način tiho. Prepričajte se, da so vsa okna in vrata, ki so opremljena z javljalnikom odprtega okna ali vrat, zaprta.

Ta način lahko aktivirate in deaktivirate na osnovni enoti ali s pomočjo daljinskega upravljalnika.

- 1 Vnesite svojo PIN-kodo.
- 2 Potrdite vnos s pritiskom tipke .
- 3 Pritisnite tipko .



Na daljinskem upravljalniku aktivirate način tiho s pritiskom tipke  in  (hkrati pritisnite).

Način deaktivacije

V načinu deaktivacije je alarmna naprava deaktivirana.

Ko je nastavljen način deaktivacije, se lahko prosto premikate po hiši, pri tem pa se alarm ne sproži.

Ta način lahko aktivirate in deaktivirate na osnovni enoti ali s pomočjo daljinskega upravljalnika.

1 Vnesite svojo PIN-kodo.

2 Potrdite vnos s pritiskom tipke .



Na daljinskem upravljalniku aktivirate način deaktivacije s pritiskom tipke .

Alarm za preplah

Alarm za preplah je namenjen odvrčanju vlomilcev in se nemudoma sproži.



Sprožitev alarma za preplah



PREVIDNO! Poškodbe sluha zaradi glasnega opozorilnega signala! Alarm za preplah se nemudoma sproži. V primeru alarma se dalj časa ne zadržujte v bližini opozorilnega signala.

1 Pritisnite tipko .



Na daljinskem upravljalniku (v odvisnosti od nastavitve) sprožite alarm za preplah s pritiskom tipke . Podrobnejše informacije najdete v podpoglavju "**Funkcija tipke **" na strani 27.

Deaktivacija alarma za preplah

1 Na osnovni enoti vnesite svojo 4-mestno PIN-kodo.

2 Potrdite vnos s pritiskom tipke .



Na daljinskem upravljalniku aktivirate alarm za preplah s pritiskom tipke .



Klic v sili (SOS)

Klic v sili (SOS) vam pomaga pri tem, da v nevarni situaciji s samo enim pritiskom tipke aktivirate klic v sili na telefonske številke, ki ste jih pred tem shranili.

Aktivacija klica v sili (SOS)

1 Pritisnite tipko .



Na daljinskem upravljalniku (v odvisnosti od nastavitve) aktivirate klic v sili (SOS) s pritiskom tipke . Podrobnejše informacije najdete v podpoglavju "**Funkcija tipke**  " na strani 27.



Telefonska enota se aktivira, v kolikor so shranjene telefonske številke. Naprava eno za drugo pokliče najprej številko za klic v sili (SOS), nato pa še do 10 shranjenih telefonskih števil za alarm.

Klicano osebo govorno sporočilo pozove k temu, da na svojem telefonu pritisne tipko [1].

Funkcija prostoročne komunikacije na osnovni enoti se aktivira in omogoča komunikacijo med vami in osebo, ki jo je naprava poklicala.

Prekinitev klica v sili (SOS)

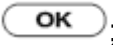
Funkcijo klica v sili lahko deaktivirate na tri načine:

- 1 Na osnovni enoti vnesite svojo PIN-kodo in potrdite vnos s pritiskom tipke .
- 2 Pritisnite tipko  na svojem daljinskem upravljalniku;
- 3 Klicana oseba sprejme klic, v roku 24 sekund aktivira funkcijo, nato pa prekine zvezo.

Način PIR doma

Z dodatnim načinom PIR doma lahko v načinu doma deaktivirate alarm, ki bi ga sicer sprožili detektorji gibanja. Ta način lahko aktivirate samo na osnovni enoti.

Z načinom PIR doma se v načinu doma deaktivirajo vsi detektorji gibanja, ki so povezani z osnovno enoto.



Tako je možno preprečiti lažne alarme, ki bi jih sicer sprožilo neizogibno premikanje (stanovalci, domače živali) na nadzorovanem območju.

1 Izberite točko menija **Gerätesetup (Nastavitev naprave)**.

2 Potrdite vnos s pritiskom tipke .

3 Izberite točko menija **PIR Zuhause (PIR doma)**.

4 Potrdite vnos s pritiskom tipke  .

5 **Aktivirajte (An)** ali **deaktivirajte (Aus)** način PIR doma.

6 Potrdite vnos s pritiskom tipke  .

Detektor dima in vode

Osnovno enoto lahko nastavite tako, da detektorji vode in dima sprožijo alarm tudi takrat, ko je na osnovni enoti nastavljen način deaktivacije ali način tiho.

1 Izberite točko menija **Gerätesetup (Nastavitev naprave)**.

2 Potrdite vnos s pritiskom tipke  .

3 Izberite točko menija **Rauch&Wasser (Dim in voda)**.

4 Potrdite vnos s pritiskom tipke  .

5 Izberite nastavitev **Standard (Standardno)** ali **Immer an (Vedno aktivirano)**.

6 Potrdite vnos s pritiskom tipke  .

Iz naslednje tabele je razvidno, kako se odzivajo detektorji dima in vode.

	Standard (Standardno)		Immer an (Vedno aktivirano)	
	GSM	Alarm	GSM	Alarm
Način tiho	da	ne	da	da
Način alarma	da	da	da	da
Način doma	ne	da	ne	da
Način deaktivacije	ne	ne	da	da

Funkcija tipke

Nastavite lahko, kako se osnovna enota odzive, ko pritisnete tipko  na daljinskem upravljalniku.

Sprožitev alarma za preplah

Nastavite lahko, da se s pritiskom tipke  na daljinskem upravljalniku sproži alarm za preplah.

1 Izberite točko menija **Gerätesetup (Nastavitev naprave)**.

2 Potrdite vnos s pritiskom tipke  .

3 Izberite točko menija **Fernbedienung (Daljinski upravljalnik)**.

4 Potrdite vnos s pritiskom tipke  .

5 Izberite nastavitev **Panik (Preplah)**.

6 Potrdite vnos s pritiskom tipke  .

Aktivacija klica v sili (SOS)

Nastavite lahko, da se s pritiskom tipke  na daljinskem upravljalniku sproži klic v sili (SOS).

1 Izberite točko menija **Gerätesetup (Nastavitev naprave)**.

2 Potrdite vnos s pritiskom tipke .

3 Izberite točko menija **Fernbedienung (Daljinski upravljalnik)**.

4 Potrdite vnos s pritiskom tipke .

5 Izberite nastavev **SOS (Klic v sili)**.

6 Potrdite vnos s pritiskom tipke .

Dostop na daljavo prek telefona

Osnovno enoto lahko upravljate z dostopom na daljavo prek telefona.

1 Pokličite telefonsko številko SIM-kartice, ki ste jo vstavili v osnovno enoto.

2 Počakajte, da osnovna enota sprejme vaš klic. Zslišite dolg zvočni signal.

3 Na osnovni enoti vnesite 4-mestno PIN-kodo. Slišite dva kratka zvočna signala.

4 S pomočjo tipkovnice svojega telefona lahko izvajate različne funkcije (glejte spodnjo tabelo). Funkcije nadzora potrdi govorno sporočilo.

Tipka	Funkcija
1	Aktivacija funkcije prostoročne komunikacije
2	Aktivacija funkcije prisluškovanja
3	Aktivacija načina alarma
4	Aktivacija načina doma
5	Aktivacija načina tiho
6	Aktivacija načina deaktivacije
#	Deaktivacija funkcije prostoročne komunikacije ali prisluškovanja
#, #	Deaktivacija dostopa na daljavo

Dodatek

Povrnitev v stanje tovarniških nastavitev

Upoštevajte, da se pri povrnitvi v stanje tovarniških nastavitev vse uporabniške nastavitve izbrišejo. Registracija senzorjev se ohrani.

Ko osnovno enoto povrnete v stanje tovarniških nastavitev, potem se 4-mestna PIN-koda ponastavi na **1234!**

1 Odvijte vijak na pokrovu baterijskega predala na spodnji strani osnovne enote s pomočjo primernega izvijača.

- 2 Odstranite morebitne vstavljene baterije.
- 3 Pritisnite ponastavitveno tipko RESET. Osnovna enota potrdi povrnitev v stanje tovarniških nastavitvev z zvočnim signalom.
- 4 V baterijski predal vstavite tri baterije. Poskrbite za to, da boste baterije vstavili s pravilno usmeritvijo.
- 5 Zaprite pokrov baterijskega predala in zategnite vijak pokrova baterijskega predala s pomočjo ustreznega izvijača.

Menjava baterij

Pri nizki ali skoraj prazni kapaciteti baterij v senzorjih se na prikazovalniku pojavijo ustrezna sporočila o stanju (**BATT. LOW. / BATT. OFF**). V tem primeru karseda hitro zamenjajte baterije, da zagotovite varno povezavo vseh komponent vašega alarmnega sistema.

Kako lahko zamenjate baterije v posameznih senzorjih, boste izvedeli v navodilih za uporabo **senzorjev za serijo Protect**. Ta navodila za uporabo so priložena osnovni enoti.

Navodila za uporabo **senzorjev za serijo Protect** najdete tudi na naši spletni strani **www.olympia-vertrieb.de**.

Razširitve sistema

Številne razširitve za svojo alarmno napravo Olympia lahko naročite na naši spletni strani.

Obiščite našo spletno stran **www.olympia-vertrieb.de**.

Tehnični podatki osnovne enote

Teža:	228 gramov (brez baterij)
Mere (Š x V x G):	172 x 105 x 31 mm
Frekvenca za brezžični prenos:	868,5 MHz
GSM-frekvenca:	800/900/1800/1.900 MHz
Maksimalna oddajna moč:	Brezžični prenos (868,5 MHz): 25 mW GSM: 3,2 W
Senzorji:	do 32
Baterija (po želji):	3 x 1,5 V alkalna baterija tipa AAA
Napajanje:	Vhod: 230 V, 50/60 Hz, 200 mA Izhod: 5 V, 1.200 mA
Dovoljeni pogoji okolice:	-10 °C do +40 °C pri 30 % do 75 % vlažnosti zraka

Tehnični podatki daljinskega upravljalnika

Teža:	približno 20 gramov
Mere (Š x V x G):	40 x 60 x 14,5 mm
Frekvenca za brezžični prenos:	868,5 MHz
Maksimalna oddajna moč:	0,04 mW
Baterija:	1 x gumbna baterija tipa CR2032
Dovoljeni pogoji okolice:	-10 °C do +40 °C pri 30 % do 75 % vlažnosti zraka

Čiščenje in vzdrževanje

- 1 Pred čiščenjem ločite osnovno enoto od napajanja.
- 2 Površino ohišja čistite z mehko krpo brez kosmov. Ne uporabljajte kemikalij ali abrazivnih sredstev.
- 3 Enkrat na mesec in po vsaki menjavi baterij preverite delovanje vsakega povezanega senzorja.
- 4 Enkrat na leto ali najkasneje ob ustreznem opozorilu s strani alarmne naprave zamenjajte baterije.

Napotki za odstranjevanje



Simbol, ki ga vidite desno, pomeni, da je treba odslužene električne in elektronske naprave ter baterije v skladu z zakonskimi določili oddati ločeno od gospodinjskih odpadkov. Zakonsko ste zavezani k temu, da akumulatorje in baterije oddate v trgovini, ki tovrstne baterije tudi prodaja, ter pri pristojnih zbirališčih, ki nudijo ustrezne zbirne posode. Odstranjevanje je brezplačno. Simbol pomeni, da akumulatorjev in baterij v nobenem primeru ne smete metati med gospodinjske odpadke, temveč jih morate oddati na ustreznih zbirališčih odpadkov. Embalažo je treba odstraniti v skladu z veljavnimi lokalnimi predpisi.

Informacije o skladnosti



S tem podjetje Olympia Business Systems Vertriebs GmbH, Zum Kraftwerk 1, 45527 Hattingen, Nemčija izjavlja, da ta izdelek izpolnjuje bistvene zahteve in druga relevantna določila direktive 2014/53/EU.

Oznaka CE na napravi potrjuje skladnost s to direktivo. Izvirno izjavo o skladnosti tega izdelka in njen prevod v slovenščino najdete na koncu teh navodil za uporabo.



Olympia, proizvajalec: GO Europe GmbH, Zum Kraftwerk 1, 45527 Hattingen, Nemčija.



To je vaša individualna, tovarniško nastavljena PIN-koda. (To je prevod originalnih navodil za uporabo. Svojo tovarniško nastavljeno PIN-kodo najdete na zadnji strani originalnih navodil za uporabo.)

Kako lahko svojo tovarniško nastavljeno PIN-kodo spremenite, je opisano v podpoglavju "Konfiguracija telefonske enote" v teh navodilih za uporabo. Ta navodila za uporabo shranite ločeno od alarmne naprave.

Pridržujemo si pravico do vsebinskih in tehničnih sprememb.



GARANCIJSKI LIST

Conrad Electronic d.o.o. k.d.
Ljubljanska c. 66, 1290 Grosuplje
Faks: 01/78 11 250
Telefon: 01/78 11 248
www.conrad.si, info@conrad.si

Izdelek: **Brezžična alarmna naprava Olympia Protect 9878 6003, komplet**
Kat. št.: **15 92 338**

Garancijska izjava:

Dajalec garancije Conrad Electronic d.o.o.k.d., jamči za kakovost oziroma brezhibno delovanje v garancijskem roku, ki začne teči z izročitvijo blaga potrošniku. **Garancija velja na območju Republike Slovenije. Garancija za izdelek je 1 leto.**

Izdelek, ki bo poslan v reklamacijo, vam bomo najkasneje v skupnem roku 45 dni vrnilo popravljeno ali ga zamenjali z enakim novim in brezhibnim izdelkom. Okvare zaradi neupoštevanja priloženih navodil, nepravilne uporabe, malomarnega ravnanja z izdelkom in mehanske poškodbe so izvzete iz garancijskih pogojev. **Garancija ne izključuje pravic potrošnika, ki izhajajo iz odgovornosti prodajalca za napake na blagu.**

Vzdrževanje, nadomestne dele in priklopne aparate proizvajalec zagotavlja še 3 leta po preteku garancije.

Servisiranje izvaja družba CONRAD ELECTRONIC SE, Klaus-Conrad-Strasse 1, 92240 Hirschau, Nemčija.

Pokvarjen izdelek pošljete na naslov: Conrad Electronic d.o.o. k.d., Ljubljanska cesta 66, 1290 Grosuplje, skupaj z računom in izpolnjenim garancijskim listom.

Prodajalec:

Datum izročitve blaga in žig prodajalca:

Garancija velja od dneva izročitve izdelka, kar kupec dokaže s priloženim, pravilno izpolnjenim garancijskim listom.

Prevod izvirne izjave EU o skladnosti

Izjava EU o skladnosti

Radijska oprema

Št.: 96xx / 98xx -1

- Izdelek:
Št. tipa: Protect 96xx / 98xx
Proizvajalčeva št. serije:
Serijska številka:
- Ime in naslov proizvajalca ali pooblaščenega zastopnika:

OLYMPIA Business Systems Vertriebs GmbH
Zum Kraftwerk 1
D-45527 Hattingen

- Izjava je izdana na lastno odgovornost proizvajalca.
- Predmet izjave (identifikacija radijske opreme, ki omogoča sledljivost, lahko vključuje dovolj jasno barvno sliko, ki je potrebna identifikacijo radijske opreme):

Brezžični varnostni sistem (868 MHz + GSM), glavna enota

- Predmet zgoraj opisane izjave je v skladu z ustrezno usklajevalno zakonodajo Unije:

Direktiva 2014/53 / EU

Druga usklajevalna zakonodaja Unije:

Direktiva 2005/32/ES (Okoljsko primerna zasnova)

Direktiva 2011/65/EU (RoHS)

Direktiva 2009/125/ES (Poraba električne energije iz zunanjega napajanja)

- Sklicevanja na ustrezne usklajene standarde, ki se uporabljajo za sklicevanje na druge tehnične specifikacije, v zvezi s katerimi je izjava o skladnosti. Sklici morajo biti navedeni z njihovo identifikacijsko številko in različico ter po potrebi datumom izdaje:

ES 300 220-2 V3.1.1
ES 301 511 V12.5.1

ES 60950-1:2006 +A
11:2009+A1:2010+A2:2013
ES 62311:2008
ES 50385:2002

ES 301 489-1 V.2.2.0
ES 301 489-3 V2.1.1
ES 301 489-52 V1.1.0

- Priglašeni organ: _____
Številka: _____
Opravljeno: _____

Izdano potrdilo o pregledu EU-tipa: _____

- Po potrebi opis dodatne opreme in komponent, vključno s programsko opremo, ki omogoča, da radijska oprema deluje, kot je predvideno in zajeto v izjavi EU o skladnosti.

Brez dodatkov

- Dodatne informacije
Podpisano za in v imenu:
(ime, položaj)

Hans Prygoda, generalni direktor

(Podpis)
Hattingen, 1. 8. 2017
(Kraj in datum izdaje)

Izvirna izjava EU o skladnosti

EU Declaration of Conformity EU-Konformitätserklärung

No. / Nr.: 96xx / 98xx - 1

Radio equipment / Funkanlage

1. Product / Produkt:

Type number / Typenbezeichnung:

Protect 96xx / 98xx

Batch number / Chargennummer:

Serial number / Seriennummer:

2. Name and address of the manufacturer or his authorised representative:

Name und Anschrift des Herstellers oder seines Bevollmächtigten:

OLYMPIA Business Systems Vertriebs GmbH
Zum Kraftwerk 1
D-45527 Hattingen

3. This declaration of conformity is issued under the sole responsibility of the manufacturer.

Die alleinige Verantwortung für die Ausstellung dieser Konformitätserklärung trägt der Hersteller.

4. Object of the declaration (identification of the radio equipment allowing traceability; it may include a colour image of sufficient clarity where necessary for the identification of the radio equipment):

Gegenstand der Erklärung (Bezeichnung der Funkanlage zwecks Rückverfolgbarkeit; sie kann erforderlichenfalls eine hinreichend deutliche farbige Abbildung enthalten, auf der die Funkanlage erkennbar ist):

Wireless Security System (868 MHz + GSM), Main Unit

5. The object of the declaration described above is in conformity with the relevant Union harmonisation legislation:
Der oben beschriebene Gegenstand der Erklärung erfüllt die einschlägigen Harmonisierungsrechtsvorschriften der Union:

Directive 2014/53/EU / Richtlinie 2014/53/EU.

*Other Union harmonisation legislation where applicable:
gegebenenfalls weitere Harmonisierungsrechtsvorschriften der Union :*

Directive 2005/32/EC (Ecoedesign)
Directive 2011/65/EU (RoHS)
Directive 2009/125/EC (Electrical power consumption of external power supply)

6. References to the relevant harmonised standards used or references to the other technical specifications in relation to which conformity is declared. References must be listed with their identification number and version and, where applicable, date of issue:

Angabe der einschlägigen harmonisierten Normen, die zugrunde gelegt wurden, oder Angabe der anderen technischen Spezifikationen, bezüglich derer die Konformität erklärt wird: Dabei müssen die jeweilige Kennnummer, die angewandte Fassung und gegebenenfalls das Ausgabedatum angegeben werden:

EN 300 220-2 V3.1.1 EN 301 511 V12.5.1	EN 60950-1: 2006 + A11:2009 + A1: 2010 + A2:2013 EN 62311:2008 EN 50385:2002	EN 301 489-1 V2.2.0 EN 301 489-3 V2.1.1 EN 301 489-52 V1.1.0
---	---	--

7. The notified body / Die notifizierte Stelle

number / Nummer:

performed / hat ...

and issued the EU-type examination certificate / und folgende EU-Baumusterprüfbescheinigung ausgestellt:

8. Where applicable, description of accessories and components, including software, which allow the radio equipment to operate as intended and covered by the EU declaration of conformity:

Falls vorhanden — Beschreibung des Zubehörs und der Bestandteile einschließlich Software, die den bestimmungsgemäßen Betrieb der Funkanlage ermöglichen und von der EU-Konformitätserklärung erfasst werden:

No special accessories

9. Additional information / Zusatzangaben:

Signed for and on behalf of / Unterzeichnet für und im Namen von: ...

(name, function) / (Name, Funktion)

Hans Prygoda, General Manager



(signature) (Unterschrift)

Hattingen, 01.08.2017

(place and date of issue) / (Ort und Datum der Ausstellung)