



Seriya interkomov DIC-
222

Priročnik z navodili

1. Pred namestitvijo in uporabo izdelka natančno preberite ta navodila.
2. Ne prerežite napajalnega kabla, da bi ga podaljšali; naprava (transformator) z daljšim kablom ne bo delovala. Naprave ne priključite na električno omrežje, dokler ni končana vsa napeljava.

VARNOST PRI NAMESTITVI

1. Med nameščanjem izdelkov poskrbite, da se otroci in mimoidoči ne približujejo. Zaradi motenj lahko izgubite nadzor.
2. Pri nameščanju tega izdelka ne segajte previsoko. Ves čas imejte pravilno podlago in ravnotežje. To omogoča boljši nadzor v nepričakovanih situacijah.
3. Ta izdelek ni igrača. Namestite ga izven dosega otrok.

VARNOST DELOVANJA

1. Izdelkov na električni pogon ne uporabljajte v eksplozivnih okoljih, kot so vnetljive tekočine, plini ali prah. Izdelki na električni pogon ustvarjajo iskre, ki lahko vžgejo prah

ali hlapi.

2. Opozorila, previdnostni ukrepi in navodila v tem priročniku ne morejo zajeti vseh možnih pogojev in situacij, ki se lahko pojavijo. Uporabnik se mora zavedati, da sta zdrava pamet in previdnost dejavnika, ki ju ni mogoče vgraditi v ta izdelek, temveč ju mora zagotoviti uporabnik.
3. Napajalnika tega izdelka ne izpostavljajte dežju ali vlagi. Vdor vode v napajalnik poveča tveganje električnega udara.
4. Ne zlorablajte napajalnega kabla. Nikoli ne uporabljajte kabla za iztaktev vtiča iz vtičnice. Kabel hranite stran od vročine, olja, ostrih robov ali premikajočih se delov. Poškodovane ali zapletene vrvice povečujejo tveganje električnega udara.
5. Adapter mora ustrezati vtičnici. Nikoli ne spreminjajte vtiča na kakršen koli način. Neprilagojeni vtiči in ustrezne vtičnice zmanjšajo tveganje električnega udara.

V ŠKATLI

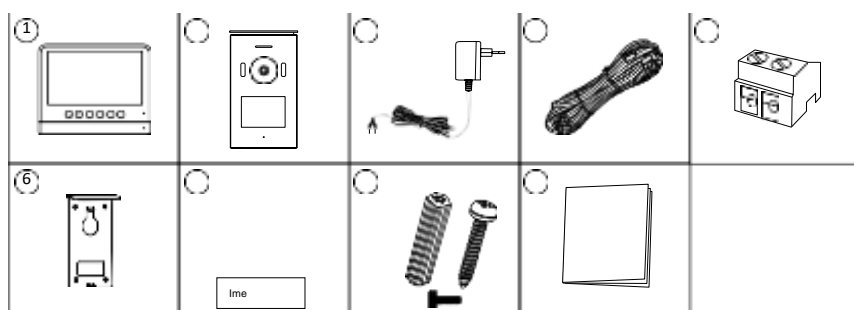

- | | |
|---------------------|----------------------------|
| 1. Notranji monitor | 6. Montažna plošča |
| 2. Zunanja enota | 7. Nazivna tablica |
| 3. Adapter | 8. Vijaki in čepi |
| 4. Ožičenje | 9. Vodnik za hiter začetek |
| 5. Terminal | |

NOTRANJI MONITOR

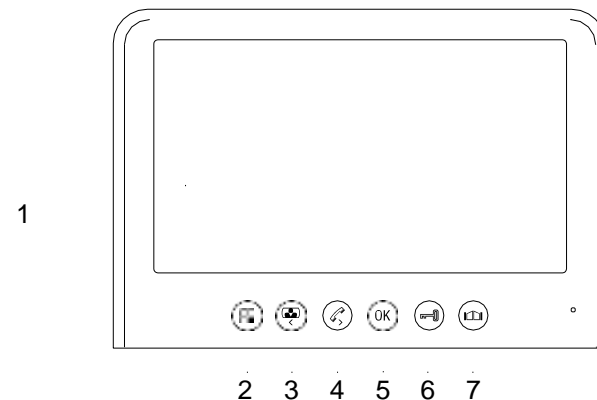

1. Zaslon
2. Gumb menija/ gumb za izhod
3. Gumb monitorja/ levi gumb
4. Gumb za domofon / notranji klic / desni gumb
5. Gumb OK
6. Gumb za odklepanje vrat
7. Gumb za odklepanje vrat
8. Mikrofon

OPIS INDIKATORJA LED

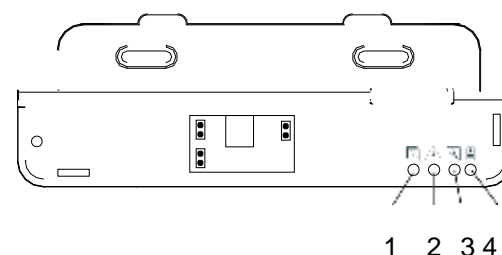

1. RED : Dodatni monitor je priključen z napako
MODRA: OK (če ni dodatnega monitorja - MODRA)
2. RED: Napetost >16V
MODRA: Napetost < 16V OK
3. RED: Modra: v **redu**
4. RED: Povezava med notranjim in zunanjim prostorom je izgubljena.
MODRA: **V REDU**

ZUNANJA ENOTA

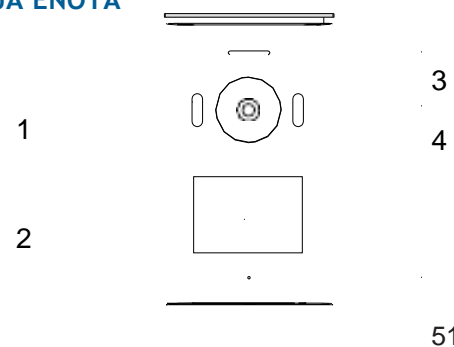

2. gumb za klicanje/kartica z imenom
3. Govornik
4. Objektiv fotoaparata
5. Mikrofon
6. Čas odklepanja Stikalo

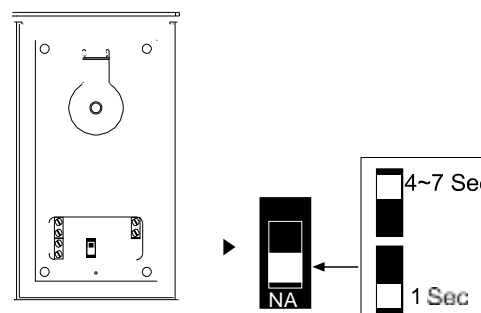

Pri namestitvi zunanje enote se prepričajte, da je mesto, kamor jo želite namestiti, suho. Pomembno je, da se kamera ali elektronika ne zmočita.

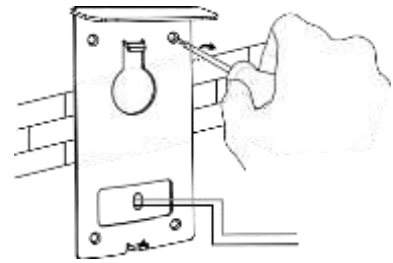

1. V steno izvrtajte luknje in vanje vstavite zidne čepke. Namestite nosilec in privijte vijake.

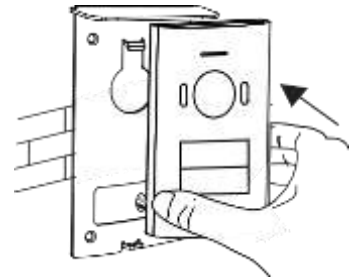

2. Povežite žice (glejte OŽICA).
3. Zunanjo enoto namestite na nosilec. Prepričajte se, da je pravilno pritrjena.

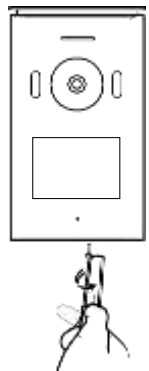

4. Uporabite poseben varnostni vijak na dnu enote, da preprečite krajo.

5. Mogoče je spremeniti kot kamere. Odstranite enoto z nosilca. Odvijte vijak na zadnji strani naprave (tako za kamero), spremenite kot in ponovno privijte vijak.

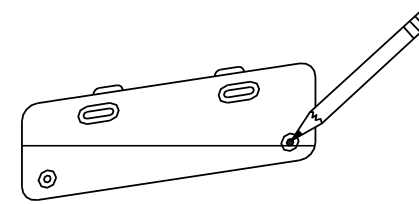

1. Označite mesto namestitve

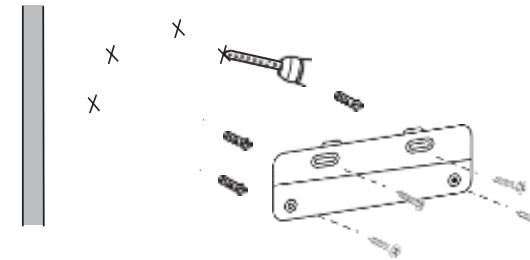

2. V steno izvrtajte luknjo, vstavite stenske čepke in enoto privijte na steno.

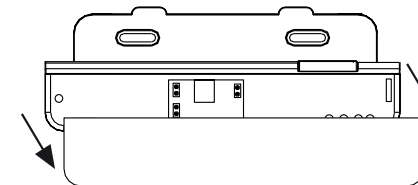

3. Odprite ploščo v smeri puščice

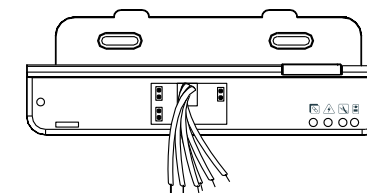

4. Žice izvlecite iz luknje

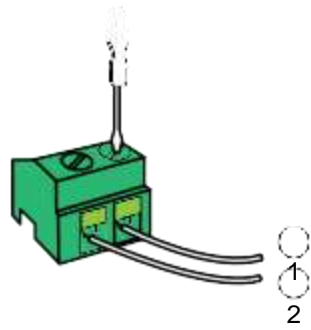

5. Take out zeleni terminal iz dodatkov vrečko, priključite žice na zunanjo enoto

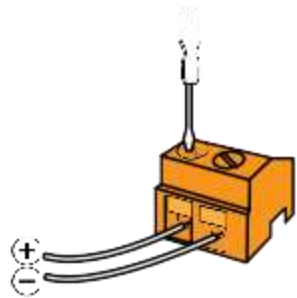
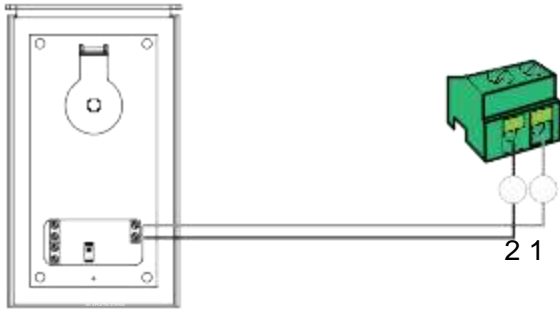

6. Take out oranžni terminal iz dodatkov vrečko, priključite žice na napajanje

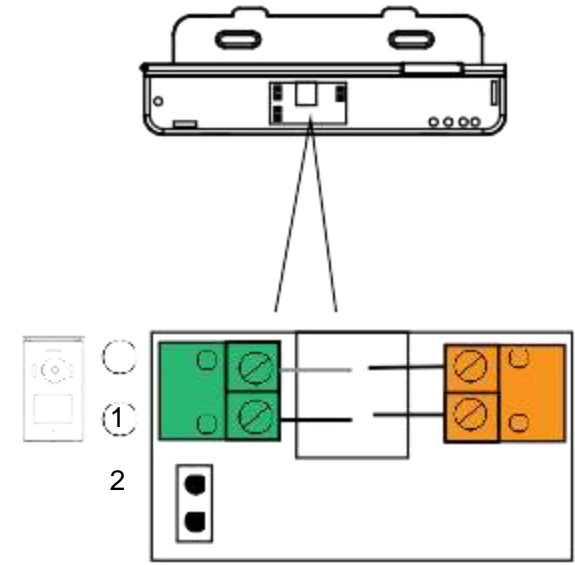
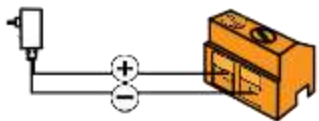

7. Zeleni priključki v 1,2
8. Oranžni terminal v DC 15V IN

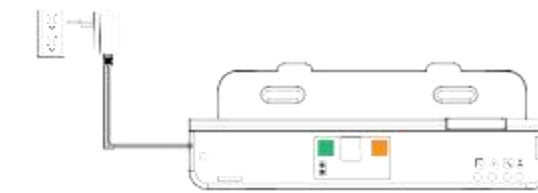

9. Priključite napajanje in preverite, ali je ožičenje pravilno.

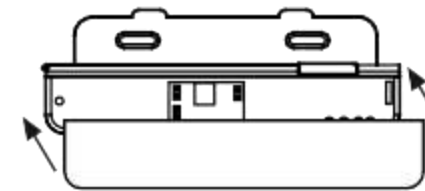

10. Pokrijte ploščo

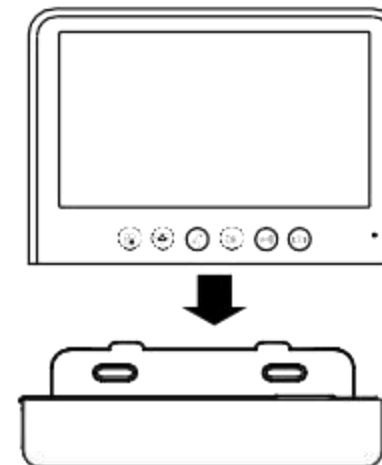

11. Notranji monitor, da vstavite pametni nosilec.

KAKO PRIKLJUČITI DODATEN MONITOR

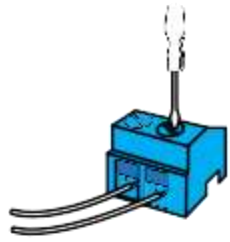

1. Iz vrečke z dodatki izvalcite modro sponko, žice povežite s podaljškom



2. Modri terminal v 3,4

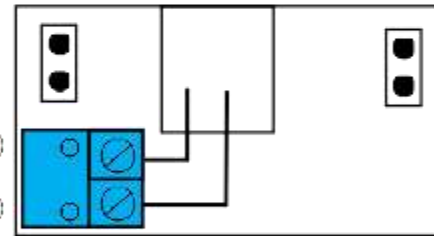

Razdalja med enotami	Ožičenje
1 - 50m	2 x 0,75 mm ²
1 - 100m	2 x 1,5 mm ²

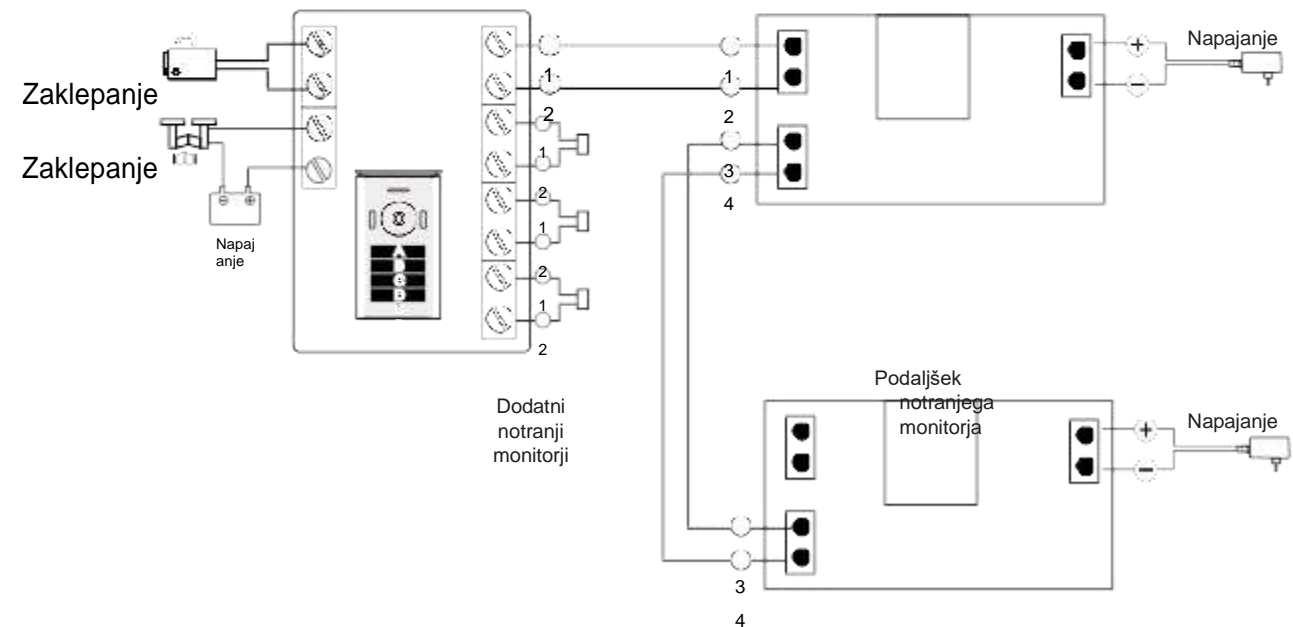
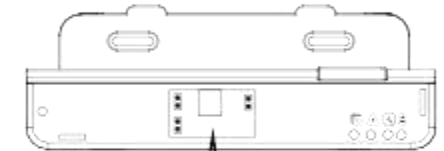
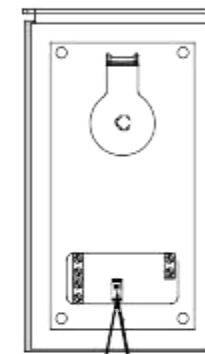
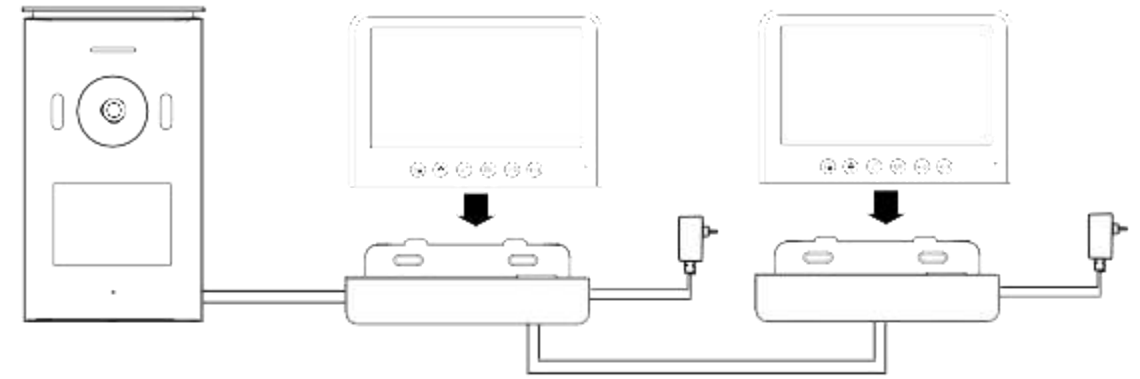

Dodatni notranji monitorji niso obvezni, odvisno od tega, koliko notranjih enot nameravate uporabljati.



Funkcija Intercom: Ko obiskovalec pritisne klicni gumb na zunanji enoti, notranji monitor zazvoni in na zaslonu se prikaže pogled obiskovalca v živo. Če želite govoriti z obiskovalcem, pritisnite gumb za interkom.



Funkcija monitorja: Pritisnite ta gumb na notranji enoti za spremljanje, da si ogledate pogled v živo na kamero zunanje enote.



Notranji domofon: V stanju pripravljenosti pritisnite in pridržite gumb za interkom, da aktivirate funkcijo notranjega interkoma. Uporabite jo za komunikacijo med različnimi notranjimi monitorji.



Odklepanje vrat: Po identifikaciji obiskovalca lahko pritisnete ta gumb, da odklenete vrata.



Odpiranje vrat: Po identifikaciji obiskovalca lahko pritisnete ta gumb in odklenete vrata.



Fotografiranje/video snemanje: Ko nekdo pozvoni na zvonec, posname fotografijo ali videoposnetek2 samodejno. V stanju klica, interkoma ali monitorja boste s pritiskom na gumb posneli fotografijo ali5 videoposnetek. V pomnilnik lahko shranite do 100 fotografij, če je pomnilnik poln, se zapiše prvih6 fotografija. Video datoteke lahko shranite samo na kartico TF, če ne vstavite kartice TF, ne morete shraniti videoposnetka.

- Za vstop v glavni meni pritisnite tipko menija.
- Po meniju se pomikate z levim in desnim gumbom. Izbiro potrdite z gumbom OK. Z gumbom Meni se vrnete za korak nazaj.

V tem meniju lahko vstopite v naslednje podmenije:

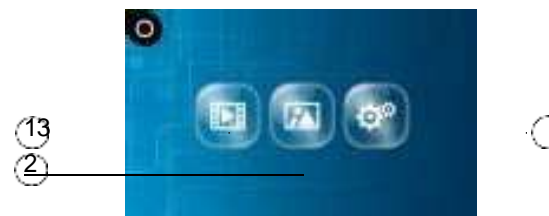

1. Video meni: Lahko brskate po posnetih videoposnetkih.
2. Fotografski meni: Lahko brskate po fotografijah.
3. Meni Sistemske nastavitve: V tem meniju lahko spremenite različne nastavitve.

MENU NASTAVITVE



1. Izberite fotografije ali videoposnetke
2. Čas videoposnetka
3. Nastavite število fotografij
4. Prilagodite učinke slike
5. Prilagodite zvonjenje in glasnost
6. Nastavitev datuma in časa
7. Oblikovanje
8. Informacije o različici

POVZETEK IKONE



Monitor



klicev



Intercom



Notranji klic



Notranji domofon



Odklepanje vrat



Odklepanje vrat



Glavni meni



Ogled videa



Ogled nastavitvev



menija za



fotografije



Fotografije



Čas videa



Nastavitev števila fotografij



Foto



Videoposnetek



Prilagajanje učinkov slike



Prilagajanje melodije zvonjenja



in glasnosti Nastavitev časa



Različica



oblikovanja

NOTRANJI MONITOR

Napajalna napetost	15V...1A
Velikost zaslona	7" (po diagonali) palcev
Konfiguracija barv	R.G.B.delta
Video sistem	PAL/NTSC
Učinkoviti piksli	800x3 (RGB)x480
Tok porabe	500 ± 200 mA
Delovna temperatura	-10°C - +50°C
Delovna vlažnost	85 % (največ)
Tip slike	JPEG
Vrsta videoposnetka	AVI

ZUNANJA ENOTA

Tip slikovnega senzorja	1/4" CMOS
Zorni kot	približno 100°
Učinkoviti piksli	1288 (V) x 728 (V)
Najmanjša osvetlitev	1Lux/F1.2
Razdalja nočnega vida	približno 0,5
Učinkovita matrika oken	640 (V) x 480 (V)
Delovna temperatura	-10°C - +50°C
Delovna vlažnost	+/- 85%RH

VARNOSTNE INFORMACIJE

Previdnostni ukrepi

- Prezračevalnih odprtin ne prekrivajte s predmeti, kot so časopis, namizni prti, zavese itd
- Ne dovolite, da bi ta izdelek prišel v neposreden stik z viri toplote ali odprtim ognjem.
- Normalno delovanje izdelka lahko motijo močne elektromagnetne motnje.
- Ta oprema je izdelana izključno za domačo uporabo.
 - Naprava ne sme biti izpostavljena škropljenju in ne sme biti potopljena.
 - Na napravo ne smete postaviti nobenega predmeta s tekočino, kot je na primer vaza.
 - Ohranite najmanj 10 cm varnostne razdalje okoli izdelka, da zagotovite ustrezno prezračevanje.
 - Zagotovite, da zunanja enota ni nameščena tam, kjer bi jo lahko zalila voda ali dež.
 - Otrokom ne dovolite, da se igrajo z napravo.



Skladen z vsemi ustreznimi evropskimi direktivami



Ta simbol je znan kot simbol prečrtanega koša za smeti. Če je ta simbol označen na izdelku ali bateriji, to pomeni, da je ne smete odvreči med splošne gospodinjске odpadke. Nekatere kemikalije, ki jih vsebujejo električni/elektronski izdelki ali baterije, so lahko škodljive za zdravje in okolje. Električne/elektronske izdelke/baterije odlagajte le v sisteme ločenega zbiranja, ki omogočajo predelavo in recikliranje materialov iz teh izdelkov. Vaše sodelovanje je ključnega pomena za zagotavljanje uspešnosti teh sistemov in varovanje okolja.

smartwares Europe Jules Verneweg 87 5015 BH Tilburg The Netherlands service.smartwares.eu	NL: 088 5040501 Lokal tarief
	BE: 078 481 094(NL) Lokal tarief
	BE: 078 481 540(FR) Tarif local
	FR: 0825 560 650 18ct/min
	DE: +49 (0) 1805 010762 14ct/Min dt. Festnetz Mobil max. 42ct/Min
UK: +44 (0) 345 230 1231 TS: +36 938627508	

CUSTOMER SERVICE