



NAVODILA ZA UPORABO

Digitalni fotoaparati Easypix Kiddypix Mystery 10081

Kataloška št.: 16 81 568



easypix[®]
LIFESTYLE ELECTRONICS

Kazalo

Pomembne informacije	2
Varnostni napotki	2
Sestavni deli	3
Vstavljanje baterij	5
Vstavljanje spominske kartice.....	5
Vklop/izklop	5
Način snemanja videa	6
Način fotografiranja	6
Meni in način predvajanja	7
Sistemske nastavitve	8
Priključitev na računalnik	9
Tehnični podatki	9
Izjava o skladnosti	10
Odstranjevanje	10
Garancijski list	12
Prevod izvirne izjave EU o skladnosti.....	13
Izvirna izjava EU o skladnosti	14

Pomembne informacije



Prosimo, da za zagotovitev optimalnega delovanja vašega fotoaparata upoštevate naslednje informacije:

Kartica microSD:

- Prosimo, poskrbite za to, da boste svojo spominsko kartico formatirali v fotoaparatu, preden jo boste prvič uporabili (Nastavitve > Formatiraj).
- Uporabite spominsko kartico z maksimalno kapaciteto 32 GB.
Uporaba kartic z večjo kapaciteto od priporočene maksimalne kapacitete lahko vodi do napak v datotekah.
- Čas snemanja je odvisen od izbrane ločljivosti.
- **Ko je dosežen maksimalen čas snemanja videa, ki znaša pribl. 20 minut, fotoaparat samodejno ustavi snemanje. Novo snemanje je treba ponovno ročno aktivirati.**

Baterije:

- Ko kamere dalj časa ne uporabljate, prosimo, da odstranite baterije.

Varnostni napotki



OPOZORILO: Zaradi nevarnosti zadušitve fotoaparat ni primeren za otroke, mlajše od 36 mesecev.



OPOZORILO: Fotoaparat vedno zaščitite pred padci, udarci in tresljaji.

- Poskrbite za zadostno oddaljenost od predmetov, ki ustvarjajo močna magnetna polja ali radijske valove, saj boste tako preprečili, da bi se izdelek poškodoval ali da bi prišlo do negativnih vplivov na kakovost slike in zvoka.
- Napravo shranjujte na hladnem (sobna temperatura) in suhem mestu, kjer ni prisoten prah, in izdelka nikoli ne izpostavljajte visokim temperaturam ali trajno neposredni sončni svetlobi.
- V neverjetnem primeru pregrevanja, nastajanja dima ali neprijetnih vonjav, ki jih oddaja naprava, takoj odstranite baterije, da preprečite požar.
- Napravo lahko uporabljajo otroci, starejši od 8 let, in osebe z zmanjšanimi fizičnimi, senzoričnimi ali umskimi sposobnostmi ali s premalo izkušenj in znanja, če jih pri uporabi nadzira oseba, ki je zadolžena za njihovo varnost, ali so prejele navodila za varno uporabo in razumejo z njimi povezane nevarnosti.
- Naprava ne sme biti na dosegu otrok, mlajših od 8 let.
- Otroci ne smejo izvajati čiščenja in vzdrževanja naprave, razen če so starejši od 8 let in pod nadzorom.

Sestavni deli

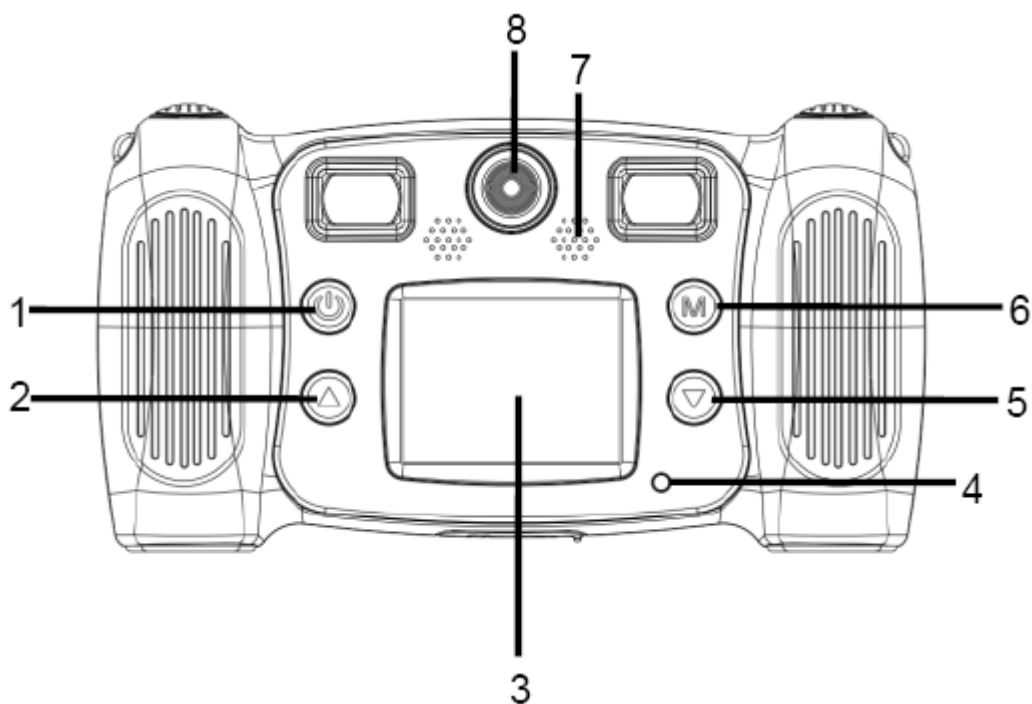

1. Tipka za vklop/izklop
2. Tipka za stran navzgor
3. Zaslona
4. Prikaz delovanja

5. Tipka za stran navzdol
6. Tipka za način
7. Zvočnik
8. Zadnji objektiv

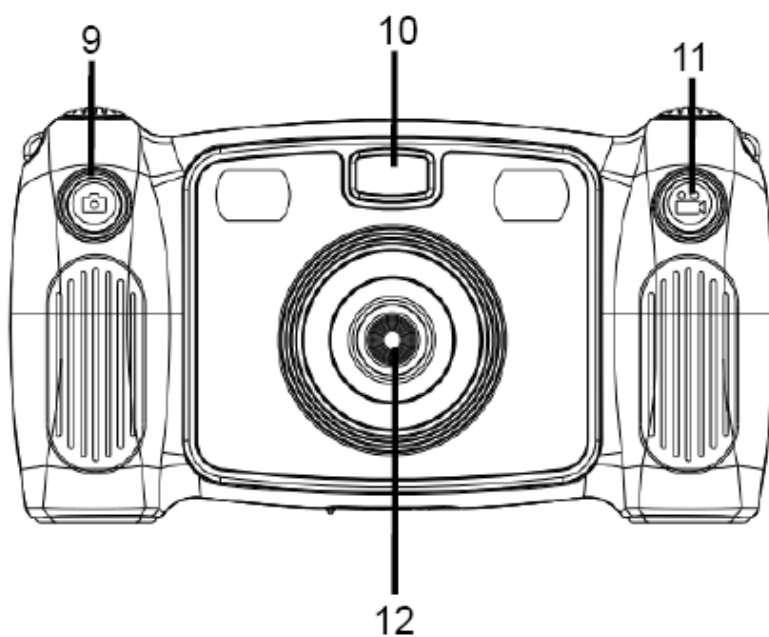

9. Sprožilna tipka za fotografiranje
10. Osvetljevalna luč

11. Tipka za snemanje
12. Sprednji objektiv

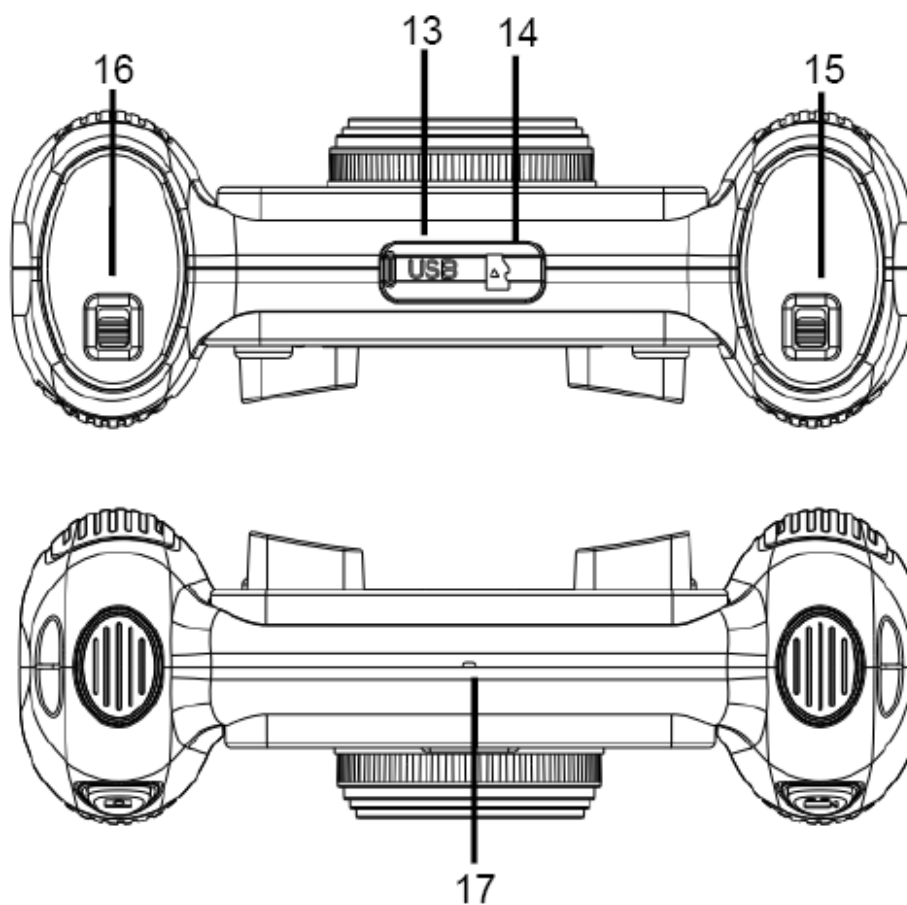

13. Micro USB
14. Kartica microSD
15. Zapiralo za baterijski predal

16. Zapiralo za baterijski predal
17. Mikrofon

Vstavljanje baterij

Za sprostitvev in odpiranje baterijskega predala potisnite zapiralo za baterijski predal, tako kot prikazuje spodnja slika.

Vstavite 4 baterije tipa AA in pri tem pazite, da jih boste vstavili v skladu z oznako.

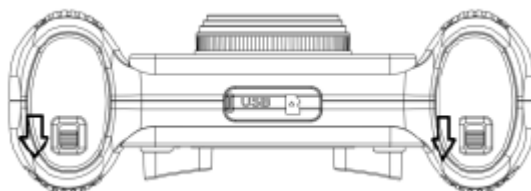

Vstavljanje spominske kartice

Vstavite spominsko kartico (ni priložena) v držalo za kartico, tako kot prikazuje slika.

Za odstranjevanje spominske kartice rahlo pritisnite na konec kartice in kartica izskoči.

Opomba: Fotoaparati ni opremljen z notranjim pomnilnikom. Prosimo, da pred uporabo vstavite spominsko kartico.

Preden prvič uporabite spominsko kartico, jo morate formatirati v fotoaparatu.

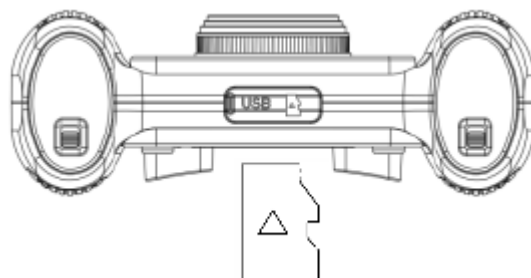

Vklop/izklop

Vklop:

Pritisnite in dalj časa držite **tipko za vklop/izklop** . Zaslona se vključi in fotoaparati preklopi v način pripravljenosti.

Izklop:

Pritisnite in 3 sekunde držite **tipko za vklop/izklop** , dokler se fotoaparati ne izkluči.

Samodejni izklop zaslona:



Za maksimalni čas delovanja baterij se zaslon fotoaparata po dolgotrajnejši neaktivnosti samodejno izkluči.

Prikaz za šibko baterijo:

Na LCD-zaslonu se pojavi simbol za šibko baterijo , ki vas opozarja na to, da čimprej zaključite s trenutnim fotografiranjem ali snemanjem. Ko simbol utripa, se fotoaparati samodejno izkluči.

Način snemanja videa

Po vklopu fotoaparati samodejno preklopi v način snemanja videa. Za začetek snemanja videa kratko pritisnite **tipko za snemanje videa** . Za ustavitev snemanja ponovno kratko pritisnite tipko.



Za izbiro barvnega učinka kratko pritisnite **tipko za stran navzgor**  ali **tipko za stran navzdol** .

Izbirate lahko med sedmimi učinki, in sicer: običajen, črno-beli, retro, negativ, rdeč, zelen in moder.

Način fotografiranja

Ko želite posneti fotografijo, za dostop do načina fotografiranja kratko pritisnite **tipko za fotografiranje** .

Za ustvarjanje fotografije ponovno kratko pritisnite **tipko za fotografiranje** .

Za izbiro barvnega učinka kratko pritisnite **tipko za stran navzgor**  ali **tipko za stran navzdol** .



Pritisnite in držite **tipko za način** , da timer fotoaparata nastavite tako, da po 5 sekundah samodejno posname fotografijo.

Funkcija selfijev:

Za ustvarjanje selfija pritisnite in držite **tipko za fotografiranje** , da preklopite na zadnji objektiv.

Funkcija zoomiranja:

Prosimo, upoštevajte, da mora biti v nastavitvah aktivirana možnost zoomiranja.

Za povečanje slike pritisnite in držite **tipko za stran navzgor** . Za zmanjšanje slike pritisnite in držite **tipko za stran navzdol** .

Osvetljevalna luč:

Osvetljevalno luč lahko aktivirate, tako da v slabih svetlobnih razmerah pritisnite in držite **tipko za snemanje** .

Meni in način predvajanja

Ko se nahajate v načinu snemanja videa ali načinu fotografiranja, kratko pritisnite **tipko za način** .

Za preklapljanje med načini kratko pritiskajte **tipko za stran navzgor**  ali **tipko za stran navzdol** .



Za potrditev izbire kratko pritisnite **tipko za način** .

Za izhod iz menija kratko pritisnite **tipko za vklop/izklop** .





Svoje videoposnetke in fotografije si lahko ogledate na enega izmed naslednjih načinov:



1. V uporabniškem meniju izberite **način predvajanja**, nato pa pritisčajte **tipko za**

stran navzgor  ali **tipko za stran navzdol** , da izberete videoposnetek ali fotografijo, ki si ga/jo želite ogledati.

Za začetek predvajanja videoposnetka pritisnite **tipko za način** . Za

prekinitev predvajanja ponovno pritisnite **tipko za način** , za ustavitev



predvajanja pa pritisnite **tipko za vklop/izklop** . Za pomikanje med fotografijami in videoposnetki med predvajanjem pritisčajte **tipko za stran**

navzgor  ali **tipko za stran navzdol** . Za potrditev izbire pritisnite

tipko za način .

2. Za ogled posnetih videov in fotografij fotoaparata s pomočjo priloženega USB-kabla priključite na računalnik.

3. Za dostop do menija za brisanje kratko pritisnite **tipko za snemanje** . Za potrditev izbire in brisanje ene ali vseh datotek kratko pritisnite **tipko za način**

. Za izhod iz menija pritisnite **tipko za vklop/izklop** .

Sistemske nastavitve

Za prilagoditev nastavitvev fotoaparata priključite meni „Sistemske nastavitve“.

Za izbiro nastavitve kratko pritisnite **tipko za stran navzgor**  ali **tipko za stran navzdol** .

Za potrditev izbire kratko pritisnite **tipko za način** .

Za izhod iz menija kratko pritisnite **tipko za vklop/izklop** .

Priključitev na računalnik

Vaš fotoaparati ima funkcijo Plug & Play. Takoj ko fotoaparati priključite na računalnik in je vključen, je prikazan kot izmenljiv disk. V oknu „Ta računalnik“ je prikazan simbol za izmenljiv disk.



Opomba: Med nalaganjem in prenašanjem datotek fotoaparata ne ločujte in ne odstranjujte spominske kartice, saj lahko to vodi do popolne izgube podatkov.

Tehnični podatki

Slikovni senzor: CMOS z 1,3 mio. slikovnih točk
Načini: snemanje videov, fotografiranje, predvajanje
Zaslon: 2" (5 cm) zaslon
Slikovna ločljivost: 5MP* (2592x1944), 3MP* (2048x1536),
..... 1.3MP (1280x720) *interpolirana
Video ločljivost: Full HD 1920x1080 pri 25 sličicah/s z interpolacijo,
..... HD 1280x720 pri 30 sličicah/s
Pomnilnik: kartica microSD do maks. 32 GB (ni priložena)
USB-vmesnik: USB 2.0
Vir napajanja: 4 baterije tipa AA (niso priložene)
Energijsko varčni način: 1 min/3 min/5 min/deaktiviran
Sistemske zahteve: Windows XP/Vista/7/8, Mac 10.8



Vsi tehnični podatki o izdelku so pravilni v času tiskanja in se lahko spremenijo brez vnaprejšnje najave.

Podjetje Easypix GmbH si pridržuje pravico do napak ali izpustitve informacij.

Prosimo, da za tehnično pomoč obiščete našo stran za podporo na spletni strani www.easypix.eu.

Izjava o skladnosti

S tem proizvajalec izjavlja, da je bila izdelkoma Kiddypix Mystery in Galaxy dodeljena oznaka CE, saj se ta skladata z bistvenimi zahtevami in ostalimi relevantnimi določili naslednjih evropskih direktiv:

2014/53/EU
2011/65/ES RoHS
2014/30/EU EMC
2012/19/ES OEEO



Izjavo ES o skladnosti si lahko prenesete na naslednji povezavi:
http://www.easypix.info/download/pdf/doc_kiddypix_mystery_galaxy.pdf

Izvirno izjavo EU o skladnosti in njen prevod v slovenščino najdete tudi na koncu teh navodil za uporabo.

Odstranjevanje

Odstranjevanje embalaže



Embalažo sortirajte in jo ustrezno odstranite. Lepenko in karton odvrzite med star papir, folije pa oddajte kot reciklažni material.

Odstranjevanje odsluženih električnih in elektronskih naprav in/ali baterij/akumulatorjev s strani uporabnikov v zasebnih gospodinjstvih v Evropski uniji



Ta simbol na izdelku ali na embalaži vas opozarja na to, da izdelka ne smete metati med gospodinske odpadke. Svojo odsluženo napravo in/ali baterije/akumulatorje morate oddati na ustreznih zbirnih mestih za reciklažo električnih in elektronskih naprav in/ali baterij/akumulatorjev. Podrobnejše informacije glede reciklaže te naprave in/ali baterij/akumulatorjev prejmete pri svoji občini, v trgovini, v kateri ste kupili napravo, ali pri svojem komunalnem podjetju. Reciklaža materialov pripomore k varovanju naravnih virov in zagotavlja ponovno uporabo, ki je varna za človekovo zdravje in okolje.



Opozorilo glede baterij

- Baterij ne smete odpirati ali poškodovati. Pazite na to, da ne boste kratko sklenili baterij. Baterij ne uporabljajte na mestih z visokimi temperaturami. Če baterija izteka ali se je deformirala, je več ne uporabljajte.
- Če baterije nadomestite z baterijami napačnega tipa, obstaja nevarnost eksplozije.
- Poskrbite, da se bodo baterije nahajale izven dosega otrok.
- Če baterije izpostavite odprtemu ognju, lahko eksplodirajo. Baterij ne mečite v ogenj.
- Odslužene baterije odstranite v skladu z lokalnimi predpisi.

Easypix, proizvajalec: Easypix GmbH, Em Parkveedel 11, 50733 Köln, Nemčija.

- Pred odstranjenjem naprave je treba iz nje vzeti baterije in poskrbeti za ločeno odstranjevanje.

Opozorilo glede majhnih sestavnih delov



Zaradi nevarnosti zadužitve fotoaparati ni primeren za otroke, mlajše od 3 let.



Proizvedeno na Kitajskem. / Samo za EU.



GARANCIJSKI LIST

Conrad Electronic d.o.o. k.d.
Ljubljanska c. 66, 1290 Grosuplje
Faks: 01/78 11 250
Telefon: 01/78 11 248
www.conrad.si, info@conrad.si

Izdelek: **Digitalni fotoaparati Easypix Kiddypix Mystery 10081**
Kat. št.: **16 81 568**

Garancijska izjava:

Dajalec garancije Conrad Electronic d.o.o.k.d., jamči za kakovost oziroma brezhibno delovanje v garancijskem roku, ki začne teči z izročitvijo blaga potrošniku. **Garancija velja na območju Republike Slovenije. Garancija za izdelek je 1 leto.**

Izdelek, ki bo poslan v reklamacijo, vam bomo najkasneje v skupnem roku 45 dni vrnilo popravljeno ali ga zamenjali z enakim novim in brezhibnim izdelkom. Okvare zaradi neupoštevanja priloženih navodil, nepravilne uporabe, malomarnega ravnanja z izdelkom in mehanske poškodbe so izvzete iz garancijskih pogojev. **Garancija ne izključuje pravic potrošnika, ki izhajajo iz odgovornosti prodajalca za napake na blagu.**

Vzdrževanje, nadomestne dele in priklopne aparate proizvajalec zagotavlja še 3 leta po preteku garancije.

Servisiranje izvaja družba CONRAD ELECTRONIC SE, Klaus-Conrad-Strasse 1, 92240 Hirschau, Nemčija.

Pokvarjen izdelek pošljete na naslov: Conrad Electronic d.o.o. k.d., Ljubljanska cesta 66, 1290 Grosuplje, skupaj z računom in izpolnjenim garancijskim listom.

Prodajalec:

Datum izročitve blaga in žig prodajalca:

Garancija velja od dneva izročitve izdelka, kar kupec dokaže s priloženim, pravilno izpolnjenim garancijskim listom.

Prevod izvirne izjave EU o skladnosti



IZJAVA ES O SKLADNOSTI

Za naslednji izdelek

Kiddypix Galaxy / Kiddypix Mystery

s tem potrjujemo, da izdelek izpolnjuje bistvene zahteve, ki jih določa direktiva Evropskega parlamenta in Sveta o približevanju pravnih predpisov držav članic (1999/5/ES).

Ta izjava velja za vse izdelke, ki so proizvedeni v skladu s priloženimi proizvodnimi risbami, ki so sestavni del te izjave.

Za oceno izdelka so bili uporabljeni naslednji standardi:

ES 55013:2013/A12:016
ES 55020:2007/A12:2016
ES 61000-3-2:2014
ES 61000-3-3:2013

To izjavo za proizvajalca/uvoznika

Easypix GmbH
Em Parkveedel 11
50733 Köln
Nemčija

odgovorno oddaja
Boris Loose, direktor
Köln, 28.02.2018



.....
(pravnomočen podpis)

Izvirna izjava EU o skladnosti



Declaration of conformity

For the following product

Kiddypix Galaxy / Kiddypix Mystery

we hereby confirm that it meets the basic requirements laid down in Council Directive (1999/5/EC).

This declaration is based on the full compliance of that product with the following European standards:

EN 55013:2013/A1:2016
EN 55020:2007/A12:2016
EN 61000-3-2:2014
EN 61000-3-3:2013

This explanation is given for the manufacturer / importer

Easypix GmbH
Em Parkveedel 11
50733 Köln / Germany

submitted by
Boris Loose, Executive
Köln, 28.02.2018



easypix[®]
Em Parkveedel 11
D-50733 Köln
Hotline 0900-1101181 (0,89€/min.)
service@easypix.eu

.....
(Rechtsgültige Unterschrift)