



NAVODILA ZA UPORABO

Vgradni radio Karcher RA 2030D

Kataloška št.: 21 41 384

Karcher

Kazalo

| | |
|--|----|
| Uvod | 3 |
| Varnostni napotki | 3 |
| Opombe o teh navodilih za uporabo | 5 |
| Dodatne informacije o napravi | 6 |
| Nastavitev varne glasnosti | 6 |
| Kondenzacija | 6 |
| Varčevanje z energijo..... | 6 |
| Odstranjevanje embalaže | 6 |
| Navodila za namestitev..... | 6 |
| Sestavni deli naprave | 7 |
| Sprednji del naprave | 7 |
| Spodnji del naprave | 8 |
| Zgornji del naprave | 8 |
| Držalo za pametni telefon | 8 |
| Daljinski upravljalnik | 9 |
| Napajanje | 9 |
| Osnovne funkcije in začetek uporabe | 10 |
| Vklop in izklop naprave (stanje pripravljenosti) | 10 |
| Izbira načina predvajanja | 10 |
| Nadzor glasnosti | 10 |
| Izklop zvoka | 10 |
| Dynamic Bass Boost (DBB) | 10 |
| Izenačevalnik (EQ)..... | 10 |
| Zatemnitev zaslona | 11 |
| Načini prikaza | 11 |
| Začetna nastavitev | 11 |
| Nastavitev časa in datuma..... | 11 |
| Sinhronizacija ure | 11 |
| Ročna nastavitev ure | 11 |
| Nastavitev alarma in časovnika | 12 |
| Alarm..... | 12 |
| Vklop / izklop alarma | 13 |
| Zaustavitev aktivnega alarma | 13 |
| Dremež..... | 13 |
| Odštevanje časa | 14 |
| Časovnik mirovanja..... | 14 |
| Radio DAB+..... | 14 |
| Ročno shranjevanje radijskih postaj..... | 15 |
| Meni DAB+..... | 15 |
| Radio FM | 17 |
| Ročno shranjevanje radijskih postaj..... | 17 |
| Samodejno shranjevanje radijskih postaj | 17 |
| RDS (radijski podatkovni sistem) | 18 |
| Meni FM..... | 18 |
| USB | 19 |
| Predvajanje MP3-datotek..... | 19 |
| Hitro predvajanje naprej / nazaj in preskakovanje skladb | 19 |
| Ponavljjanje skladb | 19 |

| | |
|---|----|
| Naključno predvajanje..... | 20 |
| Programiranje zaporedja skladb | 20 |
| ID3-oznake..... | 20 |
| Funkcija polnjenja | 20 |
| Poenostavljena izjava EU o skladnosti | 21 |
| Tehnični podatki | 21 |
| Garancijski list | 22 |
| Prevod izvirne izjave EU o skladnosti..... | 23 |
| Izvirna izjava EU o skladnosti..... | 24 |

Uvod

Zahvaljujemo se vam za izbiro tega izdelka. Prosimo, pozorno preberite navodila za uporabo, da boste lahko z njihovo uporabo dosegli največjo možno učinkovitost in zagotovili varnost med namestitvijo, uporabo in vzdrževanjem naprave. Prosimo, shranite ta navodila za uporabo, da jih boste lahko imeli vedno pri roki.

Varnostni napotki

- 1. Preberite navodila za uporabo** - Pred uporabo naprave preberite vse varnostne napotke in navodila za uporabo.
- 2. Shranite navodila** - Varnostne napotke in navodila za uporabo je treba shraniti za poznejšo uporabo.
- 3. Upoštevajte opozorila** - Upoštevajte vsa opozorila na napravi in navodila za uporabo.
- 4. Voda in vlaga** - Naprave ne uporabljajte v bližini vode (npr. kopalna kad, umivalnik, bazen), v mokrem okolju ali tropskem podnebju. Na napravo ne postavljajte predmetov, napolnjenih s tekočino, kot so na primer vaze. Naprave ne izpostavljajte kapljanju ali brizganju.
- 5. Namestitev** - Napravo namestite samo na stabilno, ravno površino. Ne dovolite, da naprava pade na tla in je ne izpostavljajte udarcem.
- 6. Namestitev na steno ali strop** - Napravo namestite na steno ali strop samo v skladu s priporočili proizvajalca.
- 7. Prezračevanje** - Naprava mora biti nameščena tako, da njena lokacija ali položaj ne ovirata pravilnega prezračevanja. Naprava na primer ne sme biti nameščena na posteljo, kavč, preprogo ali na podobno površino, ki bi lahko zaprla prezračevalne odprtine. Prav tako ne sme biti nameščena v vgradne instalacije, kot so predali ali knjižne omarice, ki lahko ovirajo pretok zraka skozi prezračevalne odprtine.
Za zadostno prezračevanje zagotovite najmanj 5 cm razdalje okoli naprave. Zagotovite, da prezračevanje ni ovirano, tako da prezračevalnih odprtin ne prekrivate s predmeti, kot so časopisi, prti, zavese itd.
- 8. Toplota** - Naprava naj bo postavljena stran od virov toplote, kot so radiatorji, grelniki, peči ali druge naprave (vključno z ojačevalniki), ki proizvajajo toploto.
- 9. Viri električne energije** - Naprava sme biti priključena le na napajanje iste vrste, kot je opisano v navodilih za uporabo ali je označeno na napravi.

- 10. Kabli in vtiči** - Omrežni vtič mora ostati na voljo za uporabo. Vse kable je treba napeljati tako, da se po njih ne bo hodilo, oziroma jih ne bodo stiskali predmeti, nameščeni na njih ali ob njih, pri čemer je treba posebno pozornost nameniti kablom na vtičih, sprejemnih delih in točkah, kjer kabli izstopajo iz naprave.
- 11. Čiščenje** - Naprava naj se čisti le v skladu s priporočili proizvajalca. Očistite jo z brisanjem s suho in čisto krpo. Ne uporabljajte kemičnih čistil ali detergentov. Pred čiščenjem naprave vedno izvalcite omrežni vtič.
- 12. Obdobje brez uporabe** - Če naprave dlje časa ne boste uporabljali, je treba napajalni kabel izklopiti iz vtičnice.
- 13. Vstop predmetov in tekočin** - Pazite, da skozi odprtine v ohišju v napravo ne padejo predmeti in se vanjo ne zlijejo tekočine.
- 14. Popravilo škode** - Napravo naj servisira usposobljeno servisno osebje, kadar:
 1. Sta bila poškodovana napajalni kabel ali vtič, ali
 2. so v napravo padli predmeti ali se je vanjo razlila tekočina, ali
 3. je bila naprava izpostavljena dežju, ali
 4. naprava na videz ne deluje normalno ali so opazne izrazite spremembe v delovanju, ali
 5. je naprava padla na tla ali je poškodovano njeno ohišje.
- 15. Vzdrževanje** - Uporabnik ne sme poskušati servisirati naprave, razen delov, ki so opisani v navodilih za uporabo. Vsa druga servisna dela naj opravi usposobljeno servisno osebje.
- 16. Ogenj** - Naprave ne približujte odprtim plamenom. Na napravo ne postavljajte virov ognja, kot so prižgane sveče.
- 17. Nevihte** - Med nevihto izvalcite vtič iz električnega omrežja.
- 18. Varnostni pregled** - Po servisiranju mora tehnik opraviti varnostni pregled, da se prepriča, ali naprava deluje pravilno in varno.
- 19. Baterije** - Baterije v električne komponente vedno namestite s pravilno polarnostjo. Če baterij ne zamenjate pravilno, obstaja nevarnost eksplozije. Zamenjajte jih samo z enakim ali enakovrednim tipom. Ne mešajte starih in novih baterij. Bodite pozorni na okoljske vidike odstranjevanja baterij. Baterij ne izpostavljajte prekomerni vročini, kot so sončni žarki, ogenj in podobno. Pred odstranjevanjem izdelka odstranite baterije.
- 20. Raven glasnosti** - Da preprečite morebitne poškodbe sluha, ne poslušajte glasbe dlje časa pri visoki glasnosti.
- 21. Slušalke (če je ustrezno)** - Pretiran zvočni pritisk iz slušalk lahko povzroči izgubo sluha.
- 22.** Otroke je treba nadzorovati, da se ne igrajo z napravo.
- 23.** Napravo lahko uporabljajo otroci, starejši od 8 let, in osebe z zmanjšanimi fizičnimi, senzoričnimi ali umskimi sposobnostmi ali s premalo izkušenj in znanja, če jih pri uporabi nadzira oseba, ki je zadolžena za njihovo varnost, ali so prejele navodila za varno uporabo in razumejo z njimi povezane nevarnosti.
- 24.** Naprava in njena priključna vrstica ne smeta biti na dosegu otrok, mlajših od 8 let.
- 25.** Otroci ne smejo izvajati čiščenja in vzdrževanja naprave, razen če so starejši od 8 let in pod nadzorom.

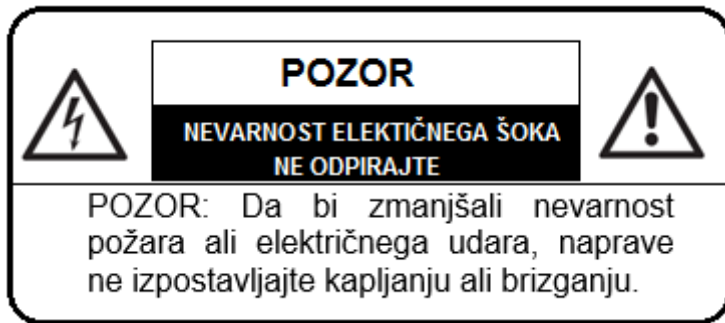

POZOR: Da bi zmanjšali tveganje električnega udara, ne odstranjujte ohišja (ali zadnjega dela). V notranjosti naprave ni delov, ki bi jih lahko servisirali uporabniki. Za servisiranje se obrnite na usposobljeno servisno osebje.



Simbol strele v enakostraničnem trikotniku je namenjen opozarjanju uporabnika na prisotnost neizolirane nevarne napetosti v ohišju izdelka, ki je lahko dovolj visoka, da predstavlja nevarnost električnega udara za osebe.



Simbol klicaja v enakostraničnem trikotniku je namenjen opozarjanju uporabnika na prisotnost pomembnih navodil za uporabo in vzdrževanje (servisiranje) v literaturi, ki je priložena napravi.



Baterije

Baterij ne smete odvreči med običajne gospodinjske odpadke. Vsak uporabnik je dolžan vrniti baterije na posebna mesta za odlaganje.



Odstranjevanje rabljene električne in elektronske opreme

Pomen simbola na napravi, njegovi opremi ali embalaži pomeni, da se s tem izdelkom ne sme ravnati kot z gospodinjskimi odpadki. To opremo odnesite na ustrezno zbirno mesto za recikliranje odpadkov električne in elektronske opreme. S pravilnim odstranjevanjem tega izdelka boste pomagali preprečiti morebitne nevarnosti za okolje in zdravje ljudi, ki bi jih sicer lahko povzročilo neustrezno ravnanje s tem izdelkom. Recikliranje materialov bo pomagalo ohranjati naravne vire.

Za podrobnejše informacije o recikliranju tega izdelka se obrnite na lokalni urad, službo za odstranjevanje gospodinjskih odpadkov ali trgovino, kjer ste izdelek kupili.

Opombe o teh navodilih za uporabo

1. Ta navodila za uporabo izdaja proizvajalec brez kakršnega koli jamstva. Proizvajalec lahko izvede popravke in spremembe teh navodil z namenom odstranjevanja tiskarskih napak in uredniških netočnosti ter zaradi (tehničnih) izboljšav (sprememb) naprav kadar koli, brez predhodne najave. Spremembe te vrste se bodo upoštevale v prihodnjih različicah teh navodil za uporabo. Vse pravice so pridržane.
2. Vse ilustracije služijo samo kot ponazoritev in ne prikazujejo vedno natančne predstavitve izdelka.

Dodatne informacije o napravi

Nastavitev varne glasnosti

- Če nenehno poslušate glasno glasbo, se vaš sluh postopoma prilagodi in imeli boste občutek, da je glasnost zvoka nižja.
- Kar se vam zdi normalno, je lahko že dlje časa preglasno in nezdravo.
- Če se želite zaščititi pred tem, nastavite glasnost na nizko raven.
- Glasnost višajte počasi.
- Poškodbe sluha so lahko obsežne in jih ni več mogoče odpraviti.
- Če opazite težave s sluhom, se posvetujte z zdravnikom.

Kondenzacija

- Ko napravo premikate iz hladnega v toplo okolje, lahko pride do kondenzacije. Če je v predvajalniku vlaga, morda ne bo deloval pravilno. Ne vklopljajte naprave in počakajte približno eno uro, da vlaga izhlapi.

Varčevanje z energijo

- Če naprave dlje časa ne boste uporabljali, jo izklopite iz vtičnice električnega omrežja.
- Če v načinu za USB 15 minut ni predvajanja in ne pritisnete nobene tipke, se bo naprava samodejno preklopila v stanje pripravljenosti. Če želite napravo znova vklopiti, pritisnite tipko za **vklop** .

Odstranjevanje embalaže

- Napravo previdno vzemite iz embalaže. Embalažo shranite za nadaljnjo uporabo.
- Previdno odstranite morebitne zaščitne kartone in ovitke.

Navodila za namestitev

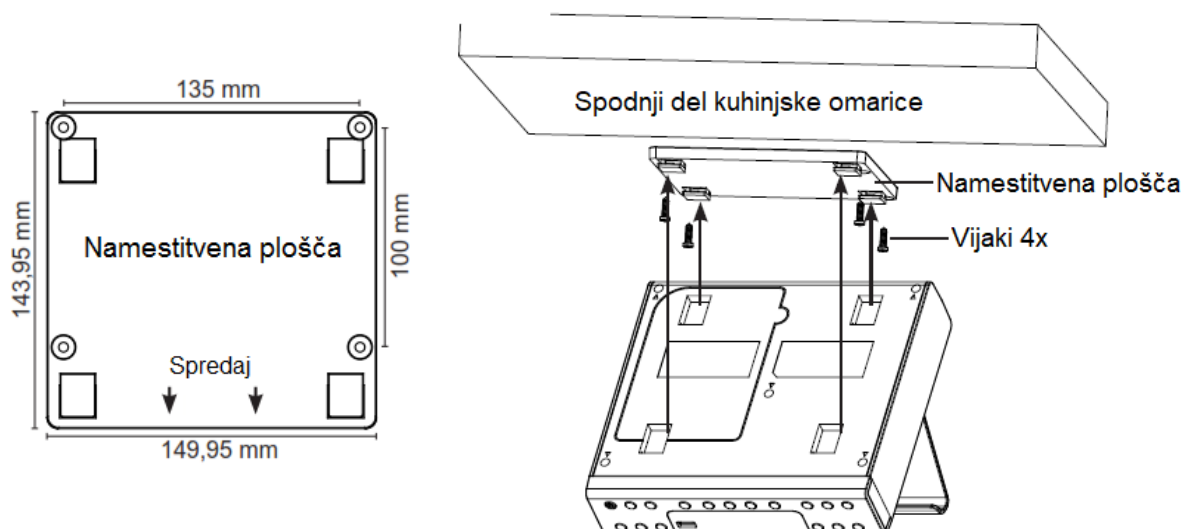

1. Če želite označiti pravilno mesto vijakov na omarici, pridržite namestitveno ploščo na zelenem mestu in s svinčnikom označite 4 luknjice za vijake.
2. Priporočeno je, da najprej previdno izvrtate majhne luknjice za vijake, da se izognete pokanju lesa omarice.
3. S 4 priloženimi vijaki pritrdite namestitveno ploščo na spodnjo stran omarice. Prepričajte se, da so tečaji usmerjeni naprej.
4. Napravo potisnite na namestitveno ploščo.

Opomba:

- Če ste negotovi glede namestitve, se posvetujte s strokovnjakom.

Sestavni deli naprave

Sprednji del naprave

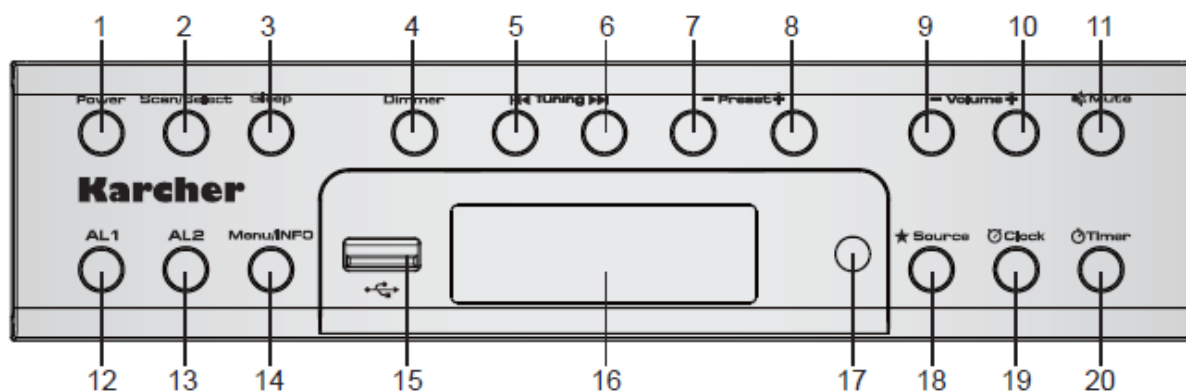

- | | |
|--|---|
| 1. Tipka za vklop | 12. Tipka za alarm 1 ("AL1") |
| 2. Tipka za iskanje/izbiro ("Scan/Select") | 13. Tipka za alarm 2 ("AL2") |
| 3. Tipka za mirovanje ("Sleep") | 14. Tipka za meni/informacije ("Menu/INFO") |
| 4. Tipka za zatemnitev ("Dimmer") | 15. USB-vhod |
| 5. Tipka »Nazaj« ("Tunning/◀") | 16. Zaslona |
| 6. Tipka »Naprej« ("Tunning/▶") | 17. Senzor daljinskega upravljalnika |
| 7. Tipka Prednastavljeno ("Preset") - | 18. ★ Tipka za vir ("Source") |
| 8. Tipka Prednastavljeno ("Preset") + | 19. ⌚ Tipka za uro ("Clock") |
| 9. Tipka za glasnost ("Volume") - | 20. ⌚ Tipka za časovnik ("Timer") |
| 10. Tipka za glasnost ("Volume") + | |
| 11. 🚫 Tipka za izklop zvoka ("Mute") | |

Spodnji del naprave

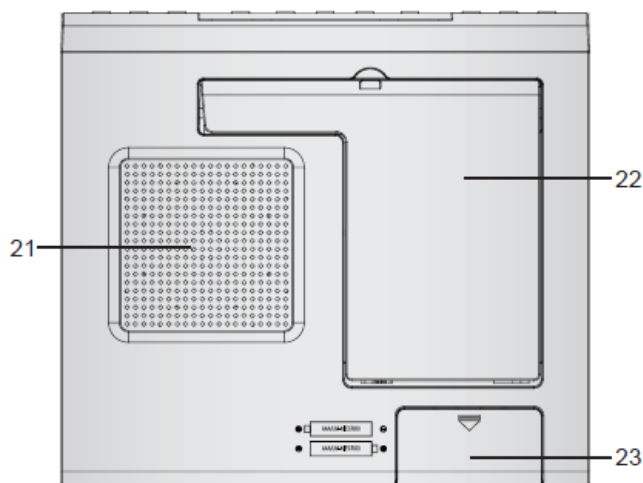

- 21. Zvočnik
- 22. Držalo za pametni telefon
- 23. Prostor za baterije

Zgornji del naprave

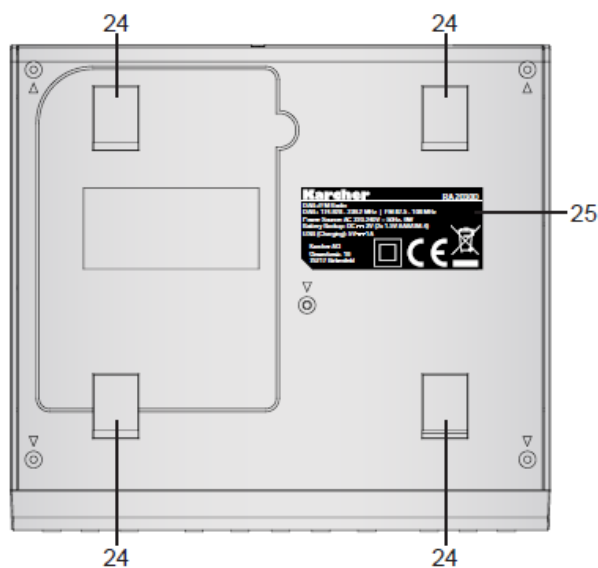

- 24. Odprtine za namestitveno ploščo
- 25. Nalepka z oceno

Držalo za pametni telefon

- Če želite spustiti držalo pametnega telefona, ga preprosto previdno povlecite navzdol.
- Če ga želite zložiti nazaj, ga previdno potisnite navzgor.

Opomba:

- Ne uporabljajte sile, saj lahko poškodujete mehanizem.

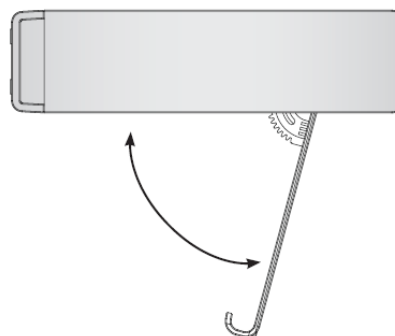

Daljinski upravljalnik

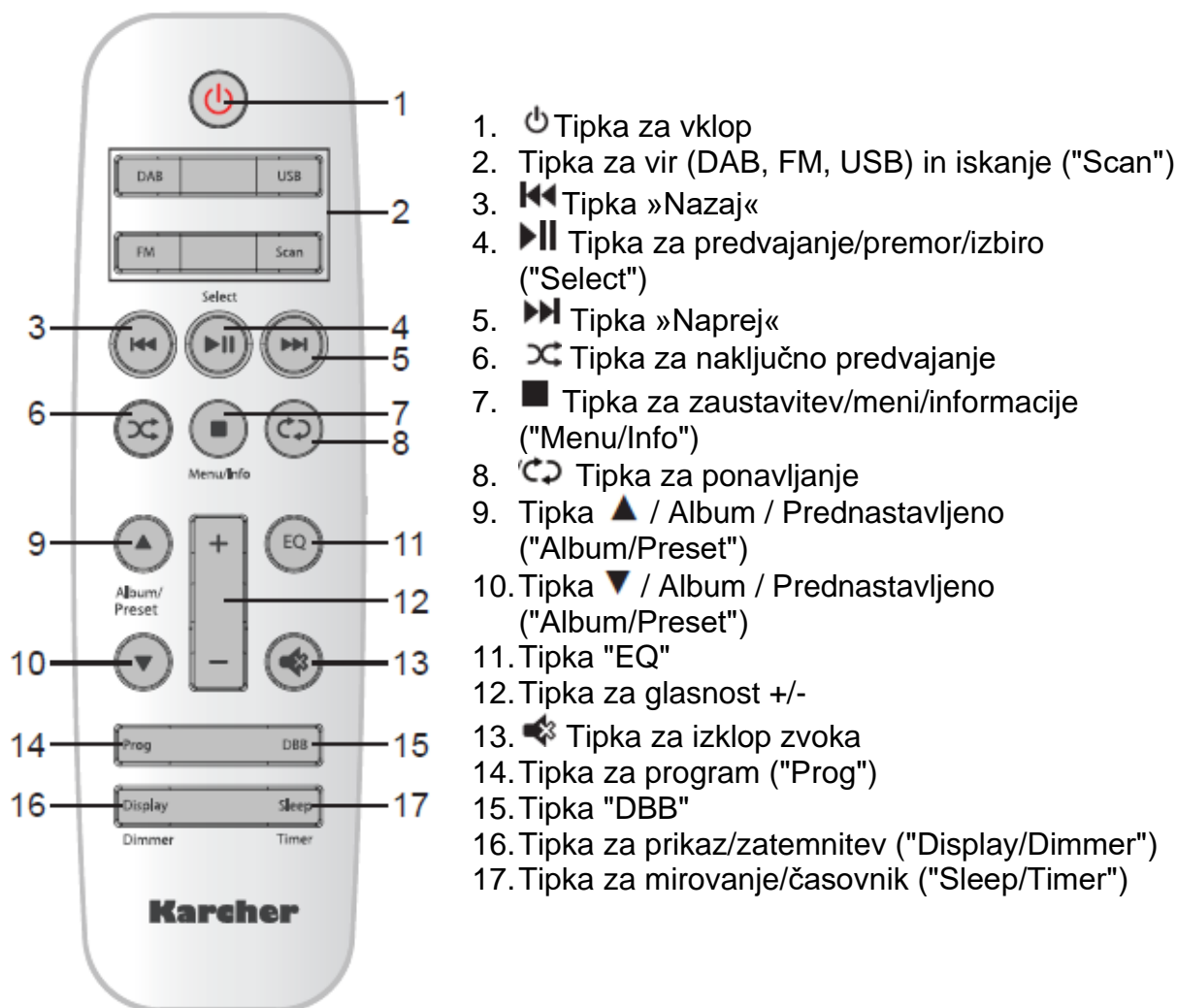

Napajanje

- Napajalni kabel priključite v ustrezno stensko vtičnico.
- Prepričajte se, da se izhodna moč stenske vtičnice ujema z zahtevano močjo naprave.

Možnost rezervnega napajanja z baterijami



Kot rezervno možnost lahko namestite dve 1,5-voltni "AAA" bateriji (ni priloženo), da se ohrani čas na napravi, v primeru da odpove električna energija (alarmi in shranjene radijske postaje ostanejo v notranjem pomnilniku tudi brez baterij). V primeru izpada električne energije čas ne bo prikazan na zaslonu, vendar bo ura še naprej delovala in bo dejanski čas ohranjen. Če uporabljate rezervne baterije, se bo prikaz ure nadaljeval, ko se električna energija povrne. Rezervne baterije zamenjajte po potrebi.

Opombe:

- Bodite pozorni na varnostne napotke na strani 3.
- Če naprave dlje časa ne boste uporabljali, odstranite baterije.

Osnovne funkcije in začetek uporabe

Vklop in izklop naprave (stanje pripravljenosti)

1. Priključite napravo na napajanje, kot je opisano zgoraj. Naprava je sedaj v stanju pripravljenosti.
2. Za vklop naprave pritisnite **tipko za vklop** . Naprava se bo vklopila z zadnjim uporabljenim načinom.
3. Za izklop naprave (stanje pripravljenosti) pritisnite **tipko za vklop** .

Izbira načina predvajanja

- Če želite izbirati med načini DAB+, FM in USB, večkrat pritisnite tipko "**★ Source**" na napravi ali ustrezno tipko na daljinskem upravljalniku.

Nadzor glasnosti

- Glasnost povišajte s pritiskom tipke za povišanje glasnosti na napravi ("**Volume +**") ali na daljinskem upravljalniku.
- Glasnost zmanjšajte s pritiskom tipke za znižanje glasnosti na napravi ("**Volume -**") ali na daljinskem upravljalniku.

Izklop zvoka

- Če želite izklopiti zvok, pritisnite tipko za **izklop zvoka**  na napravi ali daljinskem upravljalniku. Znova pritisnite tipko, da zvok ponovno vklopite.

Dynamic Bass Boost (DBB)

- Ta funkcija izboljša predvajanje nizkih tonov. Pritisnite tipko "**DBB**" na daljinskem upravljalniku za vklop oziroma izklop te funkcije.

Izenačevalnik (EQ)

- Naprava je opremljena s 5 različnimi prednastavitvami izenačevalnika ("Normal, Pop, Jazz, Rock, Classic").

- Če želite izbirati med temi prednastavitvami, na daljinskem upravljalniku večkrat pritisnite tipko **"EQ"**.

Zatemnitev zaslona

- Osvetlitev zaslona lahko nastavite v 3 stopnjah (visoka, srednja, nizka).
- Za izbiro med temi nivoji večkrat pritisnite tipko za zatemnitev ("**Dimmer**") na napravi ali pritisnite in za 2 sekundi pridržite tipko za zatemnitev ("**Dimmer**") na daljinskem upravljalniku.
- Ko je naprava v stanju pripravljenosti, se osvetlitev zaslona izklopi. V stanju pripravljenosti jo lahko nastavite enako, kot kadar je naprava vklopljena.

Načini prikaza

- Ko je naprava v načinu predvajanja za USB na daljinskem upravljalniku pritisnite tipko **"Display"**, da se prikažejo različne informacije (npr. čas ali ID3-oznake, če jih USB-datoteke vsebujejo).
- Ko je naprava v načinu za radio, na daljinskem upravljalniku pritisnite tipko **"Display"**, da se prikažejo različne informacije (npr. čas, informacije o oddajanju).

Začetna nastavitve

Ko napravo prvič vklopite, se bo zagnala v načinu predvajanja DAB+ in bo samodejno poiskala razpoložljive radijske postaje. Po končanem iskanju bo naprava predvajala prvo najdeno radijsko postajo.

Čas in datum se samodejno sinhronizirata s signalom DAB+, zato ure ni potrebno nastaviti ročno.

Nastavitev časa in datuma

Sinhronizacija ure

















Privzeto je ura nastavljena na samodejno sinhronizacijo z radijskimi signali (glejte poglavje »Začetna nastavitve«).

Če želite uro nastaviti ročno, lahko to storite tako, da sledite korakom v naslednjem poglavju.

Ročna nastavitve ure

Uro lahko ročno nastavite na dva načina:

1. Ko je naprava v stanju pripravljenosti:















1. Pritisnite tipko za **uro**  na napravi, da vstopite v način za nastavitvev ure. Utripati začne ura. S tipkama "Tunning  / " na napravi izberite trenutno uro.
2. Ponovno pritisnite tipko za **uro** . Utripati začnejo minute. S tipkama "Tunning  / " na napravi izberite trenutne minute.
3. Ponovno pritisnite tipko za **uro** . Utripati začne dan. S tipkama "Tunning  / " na napravi izberite trenutni dan.
4. Ponovno pritisnite tipko za **uro** . Utripati začne mesec. S tipkama "Tunning  / " na napravi izberite trenutni mesec.
5. Ponovno pritisnite tipko za **uro** . Utripati začne leto. S tipkama "Tunning  / " na napravi izberite trenutno leto.
6. Ponovno pritisnite tipko za **uro** . Čas in datum sta sedaj nastavljeni in čas je prikazan na zaslonu.

2. Preko menija DAB+ (glejte poglavje »Radio DAB+«).

Nastavitev alarma in časovnika

Alarm

Ta naprava vam omogoča nastavitve dveh ločenih alarmov. Izberete lahko, ali se boste zbudili na zvok radia (DAB+ ali FM), glasbe iz USB medija ali zvonca.

1. Na napravi pritisnite in za dve sekundi pridržite tipko "**AL1**" (ali "**AL2**"). Začela bo utripati ura. S pritiskom na tipki "Tunning  / " na napravi ali  /  na daljinskem upravljalniku nastavite želeno uro.
2. Ponovno pritisnite tipko "**AL1**" (ali "**AL2**") na napravi (ali tipko "/Select" na daljinskem upravljalniku). Začele bodo utripati minute. S pritiskom na tipki "Tunning  / " nastavite zelene minute.
3. Ponovno pritisnite tipko "**AL1**" (ali "**AL2**"). Začelo bo utripati trajanje alarma. S pritiskom na tipki "Tunning  / " nastavite želeno trajanje alarma. Ponovno pritisnite tipko "**AL1**" (ali "**AL2**"). Začel bo utripati vir. Nastavite želeni vir (DAB, FM, USB, zvonec) tako, da pritisnete tipki "**Tunning**  / ". Če izberete zvonec ("Buzzer") ali "USB", se bodo nastavitve nadaljevale z intervalom alarma. Če izberete "DAB" ali "FM", lahko izberete, katera postaja naj se predvaja za alarm. To je lahko zadnja poslušana postaja ali ena od shranjenih prednastavitev (možnost izbire prednastavljenih postaj se prikaže le, če obstajajo shranjene postaje). Želena nastavitve opravite tako, da pritisnete tipki "**Tunning**  / ".
4. Ponovno pritisnite tipko "**AL1**" (ali "**AL2**"). Utripati bo začel interval alarma. S pritiskom na tipki  /  lahko izberete med naslednjimi možnostmi:

| Interval | "MON" (PON) | "TU" (TOR) | "WE" (SRE) | "TH" (ČET) | "FRI" (PET) | "SA" (SOB) | "SU" (NED) |
|-------------------------------|----------------|---------------|---------------|---------------|----------------|---------------|---------------|
| "Daily" (Dnevno) | | | | | | | |
| "Once" (Enkrat) | | | | | | | |
| "Weekends" (Vikendi) | | | | | | | |
| "Weekdays" (Delovni dnevi) | | | | | | | |

Če izberete možnost »Enkrat« ("Once"), boste morali vnesti določen datum, na katerega naj se sproži alarm.

- Ponovno pritisnite tipko "AL1" (ali "AL2"). Začela bo utripati glasnost alarma. S pritiskom na tipki "Tunning **◀ / ▶**" nastavite želeno glasnost. Ko je alarm aktiviran, se bo postopoma poviševal na nastavljeno glasnost.
- Ponovno pritisnite tipko "AL1" (ali "AL2"), da vklopite ali izklopite alarm s pritiskom na tipki "Tunning **◀ / ▶**".
- Ponovno pritisnite tipko "AL1" (ali "AL2"), da potrdite nastavitve. Alarm je sedaj nastavljen in bo se bo oglasil ob nastavljenem času. Na zaslonu se prikaže simbol **1 AL1** (ali **2 AL2**).

Vklop / izklop alarma

- Če želite nastavljeni alarm deaktivirati ali ponovno aktivirati, večkrat pritisnite tipko "AL1" (ali "AL2"), ko je naprava v stanju pripravljenosti. "On" pomeni, da je alarm vklopljen. "Off" pomeni, da alarm ni vklopljen in ne bo zazvenel. Po približno 10 sekundah bo naprava preklopila nazaj na prikaz ure.

Zaustavitev aktivnega alarma

- Ko se alarm oglasi, pritisnite tipko za **vklop** , da ga izklopite. Alarm se bo znova vklopil naslednji dan ob nastavljenem času (odvisno od nastavljenega intervala).

Dremež

Funkcija dremeža vam omogoča, da aktiviran alarm prestavite za 9 minut. Če želite to storiti, na napravi enkrat pritisnite tipko za mirovanje ("**Sleep**"), ko je alarm vključen. Alarm se bo ustavil in bo po 9 minutah ponovno zazvenel. Na zaslonu bo prikazan preostali čas dremeža.

Če želite preklicati to funkcijo, ponovno pritisnite tipko "AL1" (ali "AL2", odvisno od tega, kateri alarm je aktiven).

Odštevanje časa

Naprava ima odštevalnik, ki je uporaben pri kuhanju in peki, kjer je potrebno merjenje časa:

1. Ko je naprava v stanju pripravljenosti, pritisnite tipko "**⌚ Timer**" na napravi ali pritisnite in za dve sekundi pridržite tipko "**Timer**" na daljinskem upravljalniku, da omogočite nastavitev časovnika.
2. S tipkama "**Tuning ⏪ / ⏩**" na napravi ali **⏪ / ⏩** na daljinskem upravljalniku izberite želeni čas od 0 do 180 minut (za hitrejšo nastavitev pritisnite in pridržite ustrezno tipko).
3. Ko dosežete želeni čas, znova pritisnite tipko "**⌚ Timer**", da zaženete odštevalnik časa.
4. Zaslon se bo vrnil nazaj na prikaz ure, na njem pa bo sedaj prikazan simbol časovnika **⌚**.
Ko se odštevanje konča, se bo za približno 1 minuto oglasil zvočni signal.
Če želite ročno ustaviti zvonjenje, enkrat pritisnite tipko "**⌚ Timer**".

Opombe:

- Če želite preveriti, koliko časa je ostalo do konca odštevanja, na hitro pritisnite tipko "**⌚ Timer**".
- Če želite preklicati ali spremeniti odštevanje časa, na hitro pritisnite tipko "**⌚ Timer**", da se prikaže preostali čas, in še enkrat pritisnite isto tipko. Sedaj lahko s tipkama "**Tuning ⏪ / ⏩**" na napravi ali **⏪ / ⏩** na daljinskem upravljalniku spremenite čas. Za preklic časovnika nastavite vrednost na »0«.





Časovnik mirovanja

Funkcija mirovanja vam omogoča, da nastavite čas, po katerem se naprava samodejno preklopi v stanje pripravljenosti.

- V katerem koli načinu predvajanja na napravi ali daljinskem upravljalniku večkrat pritisnite tipko "**Sleep**", da nastavite želeni čas.
- Izbirate lahko med 15, 30, 60 ali 90 minutami. Na zaslonu se prikaže "zZ".
- Če želite preveriti, koliko časa ostaja do konca nastavljenega časovnika, enkrat pritisnite tipko "**Sleep**".
- Če želite preklicati funkcijo mirovanja, večkrat pritisnite tipko "**Sleep**", dokler se na zaslonu ne prikaže napis "Sleep off". Simbol "zZ" bo izginil s zaslona.





Radio DAB+

1. Vključite napravo, kot je opisano zgoraj.
2. Izberite način za radio DAB+, tako da večkrat pritisnete tipko "**★ Source**" na napravi ali tipko "**DAB**" na daljinskem upravljalniku.
Ko napravo prvič preklopite v način DAB, bo samodejno poiskala razpoložljive postaje.
Popolno iskanje lahko opravite tudi tako, da na daljinskem upravljalniku pritisnete tipko "**Scan**".





- Po radijskih postajah se lahko pomikate tako, da pritiskate tipki "**Tuning**  / " na napravi ali  /  na daljinskem upravljalniku. Če želite izbrati in predvajati postajo, pritisnite tipko "**Scan/Select**" na napravi ali tipko " / **Select**" na daljinskem upravljalniku.

Ročno shranjevanje radijskih postaj



Ta naprava vam omogoča shranjevanje do 20 radijskih postaj:

- Poiščite radijsko postajo, ki bi jo radi shranili.
- Na daljinskem upravljalniku pritisnite tipko "**Prog**".
- S pritiskom na tipki  /  na daljinskem upravljalniku izberite zeleno prednastavljeno mesto (1-20), na katerega želite shraniti trenutno postajo.
- Ponovno pritisnite tipko "**Prog**", da potrdite nastavev. Na zaslonu se bo prikazal napis "Stored".
- Ponovite korake 1 - 4, da shranite do 20 postaj.
- Če želite priklicati shranjeno postajo, pritisnite tipki "**Preset +/-**" na napravi ali tipki "Preset  / " na daljinskem upravljalniku.

Meni DAB+

- Če želite vstopiti v meni DAB+, na daljinskem upravljalniku za 2 sekundi pritisnite in pridržite tipko " / Menu/Info".
- Po meniju se lahko premikate s pritiskanjem na tipki  /  na daljinskem upravljalniku, s pritiskom na tipko " / **Select**" na daljinskem upravljalniku pa vstopite v podmeni ali potrdite izbiro.

Znotraj menija so na voljo naslednje možnosti:

| < Full scan > (Popolno iskanje) | < Manual tune > (Ročno iskanje) | < DRC > | < Prune > (Brisanje) | < SYSTEM > (Sistem) | |
|---|--|--|--|------------------------|--|
| Pritisnite tipko "  / Select " za začetek popolnega pregleda vseh frekvenc. | Ročno izberite frekvenco z uporabo tipk  /  . Pritisnite tipko "  / Select ", da izberete zeleno | Ta funkcija zmanjša razliko med najglasnejšim in najtišjim zvokom oddajanja. To v praksi pomeni, da so tihi zvoki primerjalno glasnejši, | Izbriše vse neveljavne postaje s seznama postaj. | Na voljo so podmeniji: | |
| | | | | "Time" (Čas) | "Set Time/Date" (Nastavi čas/datum) |
| | | | | | Ročna nastavev časa in datuma. |
| | | | | | "Auto Update" (Samodejno posodabljanje) |

| | | | | | |
|--|-------------------|--|--|---|--|
| | <p>frekvenco.</p> | <p>glasni zvoki pa primerjalno tišji. <i>Opomba:</i> DRC deluje le, če je to omogočeno s strani izdajatelja radijskega programa za določeno postajo.</p> | | | <p>Izbira vira, iz katerega se čas/datum sinhronizirata: - "ANY" (katerikoli, privzeto) - "DAB" - "FM" - "NO UPDATE" (brez posodabljanja)</p> <p>"Set 12/24 hour" (Nastavitev 12/24 ur)</p> <p>Izberite med 12- in 24-urnim načinom prikaza.</p> <p>"Set date format" (Nastavitev oblike datuma)</p> <p>Izberite med različnimi oblikami prikaza datuma.</p> |
| | | | | <p>"Language" (Jezik)</p> | <p>Izberite med različnimi jeziki menija (angleščina, francoščina, nemščina, italijanščina).</p> |
| | | | | <p>"Factory Reset" (Tovarniška ponastavitev)</p> | <p>Ponastavite napravo na njene tovarniške nastavitve (vse uporabniške nastavitve bodo izbrisane).</p> |

| | | | | | |
|--|--|--|--|--|--|
| | | | | " Software Upgrade" (Nadgradnja programske opreme) | Nadgradnje programske opreme (potrebna so posebna orodja - samo za servisno osebje). |
| | | | | "SW version" (Različica programske opreme) | Prikazuje različico programske opreme. ki je trenutno nameščena. |

Radio FM

1. Vključite napravo, kot je opisano zgoraj.
2. Izberite način za radio FM, tako da večkrat pritisnete tipko "**★ Source**" na napravi ali tipko "**FM**" na daljinskem upravljalniku.
3. S pritiskanjem na tipki "**Tuning** **◀▶**" na napravi ali **◀▶** na daljinskem upravljalniku izberite zeleno radijsko postajo.
4. Če želite samodejno poiskati naslednjo razpoložljivo radijsko postajo, pritisnite in za 2 sekundi pridržite tipki "**Tuning** **◀▶**" na napravi ali **◀▶** na daljinskem upravljalniku.

Opomba: Za boljši sprejem popolnoma odvijte žično radijsko anteno.

Ročno shranjevanje radijskih postaj

Ta naprava vam omogoča shranjevanje do 20 radijskih postaj:

1. Poiščite radijsko postajo, ki bi jo radi shranili.
2. Pritisnite tipko "**Prog**" na daljinskem upravljalniku.
3. S pritiskanjem na tipki **◀▶** na daljinskem upravljalniku izberite zeleno prednastavljeno mesto (1-20), na katerega želite shraniti trenutno postajo.
4. Ponovno pritisnite tipko "**Prog**", da potrdite nastavitve. Na zaslonu se bo prikazal napis "Stored".
5. Ponovite korake 1 - 4, da shranite do 20 frekvenc.
6. Če želite priklicati shranjeno postajo, pritisnite tipki "**Preset +/-**" na napravi ali tipki "Preset **▲/▼**" na daljinskem upravljalniku.

Samodejno shranjevanje radijskih postaj

Namesto ročnega shranjevanja postaj se te lahko shranijo tudi samodejno:

1. Na daljinskem upravljalniku pritisnite tipko "**Scan**".

2. Naprava bo začela samodejno iskanje in najdene postaje v zaporedju shranila v prednastavitve (do 20).
Po končanem iskanju se bo predvajala prva najdena postaja.
3. Če želite priklicati shranjeno postajo, pritisnite tipki "**Preset -/+**" na napravi ali tipki "Preset ▲/▼" na daljinskem upravljalniku.

Opombe:

- Če želite izboljšati samodejno iskanje, lahko napravo v meniju FM nastavite tako, da išče samo postaje z močnim signalom in da »prisilno predvaja način mono« ("Forced mono", glejte podpoglavje »Meni FM«).
- Postaje, ki so bile morda predhodno shranjene ročno, bodo prepisane.

RDS (radijski podatkovni sistem)

Ta naprava je opremljena s sistemom za dekodiranje RDS. RDS omogoča prenos besedilnih informacij, ki jih radijska postaja prenaša skupaj z zvočnim oddajanjem. Te besedilne informacije lahko vključujejo ime radijske postaje, ime trenutnega programa ali skladbe, naslove novic itd., in se lahko razlikujejo od radijske postaje do radijske postaje.

Če želite prikazati različne vsebine informacij, večkrat pritisnite tipko "**Display**" ali "**Menu/INFO**".

Opombe:

- Vse radijske postaje ne prenašajo RDS-informacij. V takšnem primeru naprava ne bo prikazala nobenih informacij.
- Oddajanje RDS-informacij se lahko razlikuje od postaje do postaje.
- Če je radijski signal šibek, je lahko prenos RDS-informacij moten ali pa se ne prikaže pravilno.

Meni FM

1. Če želite vstopiti v meni FM, na daljinskem upravljalniku pritisnite in za 2 sekundi pridržite tipko "■/Menu/Info".
2. Po meniju se premikate s pritiskanjem na tipki ◀◀/▶▶ na daljinskem upravljalniku, s pritiskom na tipko ▶||/Select" na daljinskem upravljalniku pa vstopite v podmeni ali potrdite izbiro.

Znotraj menija so na voljo naslednje možnosti:

| < Scan setting > (Nastavitve iskanja) | < Audio setting > (Nastavitve zvoka) | < SYSTEM > (Sistem) |
|---|--|--------------------------|
| Izberite, ali naj naprava pri samodejnem iskanju išče vse postaje ali samo postaje z močnim signalom. | Ko je izbrana možnost "Forced mono", bodo vse postaje predvajane v načinu »mono«. V območjih s šibkim signalom se lahko kakovost oddajanja s tem izboljša. | Enako kot v meniju DAB+. |

USB

Predvajanje MP3-datotek

1. Vstavite USB-ključek v USB-vhod na napravi.
2. Vklopite napravo in z večkratnim pritiskom na tipko "**★ Source**" na napravi ali tipko "**USB**" na daljinskem upravljalniku izberite način USB.
3. Začelo se bo branje USB informacij in na zaslonu se bo prikazalo skupno število albumov in skladb.
4. Za začetek predvajanja pritisnite tipko "**▶||/Select**".
5. Če želite začasno ustaviti predvajanje (pavza), enkrat pritisnite tipko "**▶||/Select**". Za nadaljevanje predvajanja ponovno pritisnite tipko.
6. Če želite zaustaviti predvajanje, pritisnite tipko za zaustavitev **■**.

Hitro predvajanje naprej / nazaj in preskakovanje skladb



- Če se želite vrniti na začetek trenutno predvajane skladbe, enkrat pritisnite tipko "**Tunning ◀◀**". Pritisnite jo ponovno, če želite predvajati prejšnjo skladbo.
- Če želite preskočiti na naslednjo skladbo, enkrat pritisnite "**Tunning ▶▶**".
- Če želite pospešiti predvajanje trenutne skladbe, pritisnite in pridržite tipko "**Tunning ▶▶**". Ko dosežete želeni del skladbe, spustite tipko, da nadaljujete z običajnim predvajanjem.
- Za hitro predvajanje trenutno predvajane skladbe nazaj pritisnite in pridržite tipko "**Tunning ◀◀**". Ko dosežete želeni del skladbe, spustite tipko in nadaljujte z običajnim predvajanjem.
- Če je na USB-mediju shranjenih več map, jih lahko izberete tako, da pritisnete tipki "**Preset -/+**".

Ponavljanje skladb

Kadar koli med predvajanjem lahko na daljinskem upravljalniku večkrat pritisnete tipko **za ponavljanje** **↺**, da izberete med:





- "Repeat One" – ponovi se trenutna skladba. Na zaslonu se prikaže "REP ONE".
- "Repeat Folder" (če USB vsebuje mape) – ponovi se trenutna mapa. Na zaslonu se prikaže "REP FOLDER".
- "Repeat All" – ponovijo se vse skladbe na USB-mediju. Na zaslonu se prikaže "REP ALL".
- Če želite izklopiti način za ponavljanje, na daljinskem upravljalniku večkrat pritisnite tipko **za ponavljanje** **↺**, da se prikaže "Repeat Off".

Naključno predvajanje

- Če želite predvajati vse skladbe v naključnem vrstnem redu, na daljinskem upravljalniku pritisnite tipko za **naključno predvajanje** . Na zaslonu se prikaže "SHUFFLE ON".
- Če želite to funkcijo onemogočiti, še enkrat pritisnite tipko za **naključno predvajanje** .

Programiranje zaporedja skladb

V želeno zaporedje lahko shranite do 20 skladb.

1. V načinu zaustavitve pritisnite tipko "**Prog**". Na zaslonu bodo utripali znaki "F01", "T001" in "P01".
2. S tipkama  /  izberite skladbo, ki naj se prva predvaja v zaporedju. Če USB vsebuje več albumov (map), s tipkama "Album▲/▼" na daljinskem upravljalniku (ali "**Preset -/+**" na napravi) najprej izberite album, nato pa skladbo.
3. Ponovno pritisnite tipko "**Prog**". Na zaslonu se prikaže "P02".
4. Ponovite korake od 2 do 3, da izberete do 20 skladb za svoje zaporedje.
5. Pritisnite tipko za **predvajanje** , da začnete predvajati svoje zaporedje.
6. Če želite zaustaviti predvajanje, pritisnite tipko za **zaustavitev** . Če želite izbrisati svoje zaporedje, ponovno pritisnite to tipko.

ID3-oznake

Če so datoteke na vstavljenem USB-mediju opremljene z ID3-oznakami (imena izvajalcev, skladb in albumov), jih lahko prikažete tako, da večkrat pritisnete tipko "**Display**".

Funkcija polnjenja

Mobilni telefon ali podobno napravo lahko preko USB-vhoda naprave polnite tako, da napravo preprosto priključite na USB-vhod.

Opombe:

- USB-napravo je treba vedno priključiti neposredno na USB-vhod te naprave. Ta naprava ne podpira uporabe USB-podaljška. USB-vhod te naprave ne more neposredno komunicirati z računalnikom.
- Čas branja USB-pogona je odvisen od hitrosti pomnilniške naprave ter števila skladb in map. V nekaterih primerih lahko čas branja traja tudi 60 sekund.
- Preden odstranite USB-napravo, vedno izklopite napravo, da preprečite poškodbe pomnilnika USB-naprave. Proizvajalec ni odgovoren za izgubo ali poškodbo podatkov.
- Zaradi številnih metod stiskanja se lahko zgodi, da nekaterih datotek ali USB-pomnilnikov ne bo mogoče predvajati.

Poenostavljena izjava EU o skladnosti



Podjetje Karcher AG potrjuje, da je ta izdelek v skladu z bistvenimi zahtevami in drugimi relevantnimi določili direktive o radijski opremi 2014/53/EU in drugimi ustreznimi predpisi.

Kopijo izjave o skladnosti lahko dobite na naslednjem naslovu:

Karcher AG
Gewerbestr. 19
75217 Birkenfeld
Nemčija

Celotno besedilo izjave EU o skladnosti je na voljo na spletnem naslovu:

<http://www.karcher-products.de/index.php/Konformitaetserklaerungen.html>

Izvirno izjavo EU o skladnosti in njen prevod v slovenščino najdete tudi na koncu teh navodil za uporabo.

Tehnični podatki

| | |
|-----------------------------|--|
| Napajanje: | AC 220-240V ~ 50Hz |
| USB: | 5V  1A za polnjenje |
| Rezervne baterije: | 2x 1,5 V velikost AAA / UM-4 (niso priložene) |
| Območje radijskih frekvenc: | DAB + 174.928 - 239.2 MHz FM 87,5 - 108 MHz |
| Mere (ŠxDxV) približno: | 200 x 180 x 47 mm |

Tehnični podatki in zasnova se lahko spremenijo brez predhodnega obvestila.



GARANCIJSKI LIST

Izdelek: **Vgradni radio Karcher RA 2030D**
Kat. št.: **21 41 384**

Conrad Electronic d.o.o. k.d.
Ljubljanska c. 66, 1290 Grosuplje
Faks: 01/78 11 250
Telefon: 01/78 11 248
www.conrad.si, info@conrad.si

Garancijska izjava:

Dajalec garancije Conrad Electronic d.o.o.k.d., jamči za kakovost oziroma brezhibno delovanje v garancijskem roku, ki začne teči z izročitvijo blaga potrošniku. **Garancija velja na območju Republike Slovenije. Garancija za izdelek je 1 leto.**

Izdelek, ki bo poslan v reklamacijo, vam bomo najkasneje v skupnem roku 45 dni vrnili popravljenega ali ga zamenjali z enakim novim in brezhibnim izdelkom. Okvare zaradi neupoštevanja priloženih navodil, nepravilne uporabe, malomarnega ravnanja z izdelkom in mehanske poškodbe so izvzete iz garancijskih pogojev. **Garancija ne izključuje pravic potrošnika, ki izhajajo iz odgovornosti prodajalca za napake na blagu.**

Vzdrževanje, nadomestne dele in priklopne aparate proizvajalec zagotavlja še 3 leta po preteku garancije.

Servisiranje izvaja družba CONRAD ELECTRONIC SE, Klaus-Conrad-Strasse 1, 92240 Hirschau, Nemčija.

Pokvarjen izdelek pošljete na naslov: Conrad Electronic d.o.o. k.d., Ljubljanska cesta 66, 1290 Grosuplje, skupaj z računom in izpolnjenim garancijskim listom.

Prodajalec:

Datum izročitve blaga in žig prodajalca:

Garancija velja od dneva izročitve izdelka, kar kupec dokaže s priloženim, pravilno izpolnjenim garancijskim listom.

Prevod izvirne izjave EU o skladnosti



Karcher AG | Gewebestraße 19 | 75217 Birkenfeld

Tel.: +49 (0)7082 9254-0
Faks: +49 (0)7082 9254-30
info@karcher-products.de

Izjava EU o skladnosti

Ta izjava o skladnosti je izdana na lastno odgovornost proizvajalca.

S tem podjetje Karcher AG, Gewebestraße 19, 75217 Birkenfeld, na lastno odgovornost izjavlja, da je naslednja naprava:

Naziv: RA 2030D
Tip naprave/opis: Podpulni kuhinjski radio DAB+/UKV, USB
Oprema: Daljinski upravljalnik, navodila za uporabo, embalaža



na katero se ta izjava nanaša, v skladu z naslednjimi standardi ali normativnimi dokumenti:

| | | | | |
|---|------------------------|--|-------------------------------------|-----------------------------|
| Direktiva o radijski opremi 2014/53/EU : | Člen 3.1 (a) - Zdravje | ES 62311:2008 | Številka poročila: SZEM181100981403 | Agencija za testiranje: SGS |
| | Člen 3.1 (a) - Varnost | ES 62368-1:2014+A11:2017 | Številka poročila: SZES181100543202 | Agencija za testiranje: SGS |
| | Člen 3.1 (b) - EMC | ES 55032:2015+A11:2020 ES 55035:2017+A11:2020 ES IEC 61000-3-2:2019 ES 61000-3-3:2013+A1:2019 | Številka poročila: SZCR210802266101 | Agencija za testiranje: SGS |
| | Člen 3.2 - Spekter | ES 303 345-1 V1.1.1 ES 303 345-3 V1.1.1 ES 303 345-4 V1.1.1 | Številka poročila: SZCR210802266102 | Agencija za testiranje: SGS |
| Direktiva ErP 2009/125/ES : (ES) št. 1275/2008 (EU) št. 801/2013 | ES 50564:2011 | Številka poročila: SZES181100543301 | Agencija za testiranje: SGS | |
| Direktiva 2011/65/EU in 2015/863 o omejevanju uporabe nekaterih nevarnih snovi v električni in elektronski opremi | | | | |

Ta izdelek je zasnovan tako, da ne predstavlja nevarnosti za zdravje ljudi ali hišnih ljubljencev, pod pogojem, da so njegov zagon, uporaba in vzdrževanje v skladu s predvidenim namenom.

Datum izdaje: 07.12.2021
Izdajatelj: Klaus Karcher, vodstvo
Podpis:

Sparkasse Pforzheim-Carlw (BLZ 666 500 85) 847 852 | IBAN: DE07 6665 0085 0000 8478 52 | SWIFT: PZHSDE66
Poštna banka Stuttgart (BLZ 600 100 70) 151 615-707 | IBAN: DE21 6001 0070 0151 6157 07 | SWIFT: PBNKDEFF
Sedež: Birkenfeld | ID za DDV: DE 815 376 267 | Davčna številka: 49037/13344
HRB: 715061 (sodno sodišče Mannheim) | ILN: 4000 420 000 006
Upravni odbor: Horst Karcher (predsednik), Klaus Karcher, Armin Karcher, Kay Karcher
Predsednica nadzornega sveta: Karin Karcher

www.karcher-products.de

Izvirna izjava EU o skladnosti



Karcher AG | Gewerbestraße 19 | 75217 Birkenfeld

Tel.: +49 (0)7082 9254-0
 Fax: +49 (0)7082 9254-30
 info@karcher-products.de

EU-Konformitätserklärung

Hiermit erklären wir, Karcher AG, Gewerbestr. 19, 75217 Birkenfeld, in eigener Verantwortung, dass nachstehendes Gerät:

Bezeichnung: RA 2030D
Geräteart/Beschreibung: Unterbau-Küchenradio DAB+/FM, USB
Zubehör: Fernbedienung, Bedienungsanleitung, Verpackung



auf das sich diese Erklärung bezieht, mit der/den folgenden Norm(en) oder nominativen Dokumenten übereinstimmt:

| | | | | |
|---|-------------------------|--|-------------------------------|-----------------|
| Radio Equipment Directive (RED), 2014/53/EU: | Art. 3.1(a) - Health | EN 62311:2008 | Bericht-Nr.: SZEM181100981403 | Prüfstelle: SGS |
| | Art. 3.1(a) - Safety | EN 62368-1:2014+A11:2017 | Bericht-Nr.: SZES181100543202 | Prüfstelle: SGS |
| | Art. 3.1(b) - EMC | EN 55032:2015+A11:2020 EN 55035:2017+A11:2020 EN IEC 61000-3-2:2019 EN 61000-3-3:2013+A1:2019 | Bericht-Nr.: SZCR210802266101 | Prüfstelle: SGS |
| | Art. 3.2 - Spectrum | EN 303 345-1 V1.1.1 EN 303 345-3 V1.1.1 EN 303 345-4 V1.1.1 | Bericht-Nr.: SZCR210802266102 | Prüfstelle: SGS |
| ErP-Richtlinie 2009/125/EG: (EG) Nr. 1275/2008 (EU) Nr. 801/2013 | EN 50564:2011 | Bericht-Nr.: SZES181100543301 | Prüfstelle: SGS | |
| Richtlinien 2011/65/EU & 2015/863 über die Beschränkung der Verwendung bestimmter gefährlicher Stoffe in Elektro- und Elektronikgeräten | | | | |

Dieses Produkt wurde so entworfen, dass es keine Gefahr für die Gesundheit von Menschen und Haustieren darstellt, sofern es bestimmungsgemäß in Betrieb genommen, verwendet und gewartet wird.

Ausstellungsdatum: 07.12.2021
Aussteller: Klaus Karcher, Vorstand

Unterschrift:

